



Instrukcja obsługi
kasy rejestrującej
FAWAG lite

lite

www.fawag.pl

INSTRUKCJA OBSŁUGI FAWAG LITE 1.01

Wersja dokumentu 1.02

Uwaga: Instrukcja może ulec zmianie.

Najnowsza wersja dokumentu dostępna jest na stronie internetowej www.fawag.pl.

Spis treści

WAŻNE ZALECENIA.....	3	<i>Zabrudzenia obudowy.....</i>	<i>23</i>
Zawartość opakowania.....	3	DANE TECHNICZNE.....	24
Ważne zalecenia.....	4	OGÓLNE INFORMACJE DOT. DZIAŁANIA	
Książka serwisowa.....	5	KASY.....	26
Wymiana papieru.....	5	Uruchomienie i logowanie.....	26
Czyszczenie głowicy drukującej.....	6	Wyłączenie kasy.....	26
Kopia elektroniczna.....	6	Podstawowe zasady poruszania się po menu	
Kody autoryzacji.....	7	27
Data i czas.....	7	Uprawnienia operatora.....	27
Paragony i fiskalne raporty dobowe.....	7	Menu kierownika.....	28
Zerowanie RAM.....	7	REJESTROWANIE SPRZEDAŻY W KASIE... 30	
Zasilanie.....	8	Tryb Sprzedaży.....	30
Naprawa kasy.....	8	<i>Wprowadzenie kasy w tryb sprzedaży.....</i>	<i>30</i>
Informacje związane z ochroną środowiska... 9	9	<i>Wyrowadzenie kasy z trybu sprzedaży... 31</i>	
WPROWADZENIE.....	10	<i>Prowadzenie sprzedaży z podaniem ceny i</i>	
Korzystanie z niniejszej instrukcji.....	10	<i>ilości sprzedawanego towaru..... 31</i>	
SŁOWNICZEK.....	11	<i>Prowadzenie sprzedaży towaru</i>	
Stawki PTU.....	11	<i>z zaprogramowaną ceną..... 32</i>	
Tryby pracy.....	11	<i>Prowadzenie sprzedaży z użyciem czytnika</i>	
Tryb niefiskalny.....	11	<i>kodów kreskowych..... 33</i>	
Fiskalizacja.....	11	<i>Rabaty i narzuty..... 34</i>	
Tryb fiskalny.....	12	<i>Udzielanie rabatu do poszczególnych pozycji</i>	
Paragon fiskalny.....	12	<i>na paragonie..... 35</i>	
Kopia paragonu.....	12	<i>Udzielanie rabatu/narzutu do całego paragonu 35</i>	
Raport dobowy.....	12	<i>Rozliczenie opakowań..... 36</i>	
Raport okresowy.....	12	<i>Wydanie kaucji..... 36</i>	
Raport rozliczeniowy.....	13	<i>Formy płatności..... 37</i>	
Stan TYLKO DO ODCZYTU.....	13	<i>Płatność gotówką..... 37</i>	
Obrót.....	13	<i>Płatność gotówką z ustawioną obowiązkową</i>	
Utarg.....	13	<i>wpłata..... 37</i>	
Stan kasy.....	13	<i>Płatność formami..... 38</i>	
Baza towarowa.....	14	<i>Płatność walutą..... 38</i>	
Totalizery.....	14	<i>Reszta 39</i>	
Totalizery narastające.....	14	<i>Wpłata i wypłata..... 39</i>	
Pamięć fiskalna.....	15	<i>Usuwanie pozycji wprowadzonych na</i>	
BUDOWA KASY.....	16	<i>paragon (storno) i anulowanie</i>	
Główne elementy kasy.....	16	<i>paragonu..... 40</i>	
Złącza kasy.....	17	<i>Usuwanie pozycji paragonu (storno)..... 40</i>	
<i>Szczegółowy opis złącz..... 17</i>		<i>Anulowanie paragonu..... 41</i>	
Zakładanie papieru.....	18	<i>NIP nabywcy..... 41</i>	
Klawiatura.....	19	WYKONYWANIE RAPORTÓW.....	43
<i>Schemat układu panelu klawiatury..... 19</i>		Raporty zerujące.....	43
<i>Funkcje poszczególnych klawiszy..... 20</i>		<i>Raport dobowy..... 43</i>	
Diody sygnalizacyjne.....	21	<i>Raport sprzedaży..... 44</i>	
Zasady zasilania kasy.....	22	<i>Raport opakowań..... 46</i>	
Informacyjny Nośnik Danych.....	22	<i>Raport zmianowy sprzedaży..... 47</i>	
Wskazówki dotyczące konserwacji.....	23	<i>Raport kasjera..... 47</i>	
<i>Kurz i pył..... 23</i>		<i>Raport rabatów..... 48</i>	
		<i>Raport form płatności..... 48</i>	

<i>Raporty grup towarowych</i>	49	Opisy wpłat i wypłat.....	85
<i>Zestaw raportów</i>	49	Obsługa błędów.....	86
Raporty czytające	49	KASOWANIE REKORDÓW BAZ	88
<i>Raporty okresowe</i>	50	KONFIGURACJA KASY	89
<i>Rozliczeniowy</i>	50	Kwoty w groszach.....	89
<i>Raport sprzedaży</i>	50	Wyświetlacze.....	89
<i>Raport PLU nieaktywnych</i>	50	<i>Wyświetlacz klienta</i>	90
<i>Raport PLU z PTU</i>	51	<i>Wyświetlacz operatora</i>	91
<i>Raport pełny bazy PLU</i>	51	Wydruk.....	92
<i>Raport opakowań</i>	51	<i>Czułość papieru</i>	92
<i>Raport kasjera</i>	52	<i>Oszczędność papieru</i>	93
<i>Raport rabatów</i>	52	<i>Wydruki niefiskalne</i>	93
<i>Raport form płatności</i>	53	<i>Wydruki zmian PLU</i>	94
<i>Raport klawiszy skrótu</i>	53	Dźwięki klawiatury.....	94
<i>Raport grup towarowych</i>	54	Usługi PC.....	95
<i>Raport grup towarowych</i>	54	<i>Strona kodowa</i>	95
<i>Raport grup tygodniowy</i>	55	<i>Logowanie zdalne</i>	95
<i>Raport grup roczny</i>	55	Numer kasy.....	96
<i>Raport zmian PTU</i>	56	Impuls szuflady.....	96
<i>Raport formatów kodów</i>	56	Konfiguracja sprzedaży.....	96
<i>Raport kasy napisów stałych</i>	56	<i>Rabaty / narzuty z ręki</i>	96
<i>Raport serwisowy</i>	57	<i>Płatność gotówką</i>	97
<i>Raport jednostek miary</i>	57	<i>Sprawdzanie ceny</i>	98
<i>Raport opisów wpłat/wypłat</i>	57	<i>Kontrola stanu kasy</i>	98
<i>Raport obsługi błędów</i>	57	<i>Klawisz PLU</i>	99
<i>Raporty konfiguracji</i>	57	<i>NIP nabywcy</i>	99
<i>Raport pogładowy</i>	57	Konfiguracja funkcji.....	100
<i>Raport komunikacji</i>	58	<i>Grupy towarowe</i>	100
PROGRAMOWANIE KASY	59	<i>Czas wylogowania</i>	101
<i>Podstawowe czynności związane z zaprogramowaniem kasy</i>	59	<i>Deklaracja stanu kasy</i>	101
<i>Procedura edycji/kasowania istniejącego rekordu</i>	60	<i>Zmiana – wyloguj</i>	102
<i>Programowanie towarów w kasie</i>	60	<i>Weryfikacja utargu</i>	103
<i>Programowanie opakowań zwrotnych</i>	64	ZMIANA WALUTY EWIDENCYJNEJ	104
<i>Programowanie operatorów</i>	65	Waluta aktualna.....	104
<i>Programowanie w kasie parametrów pracy kierownika</i>	65	Zmiana waluty ewidencyjnej.....	105
<i>Programowanie kasjera</i>	68	Przeliczanie.....	106
<i>Programowanie rabatów i narzutów</i>	69	Wyłączenie zmiany waluty.....	107
<i>Programowanie form płatności</i>	71	KOPIA ELEKTRONICZNA	109
<i>Klawisze skrótu</i>	73	Ostatnie dokumenty.....	109
<i>Grupy towarowe</i>	74	Zawartość pamięci podręcznej.....	109
<i>Zestaw raportów</i>	75	Zawartość IND.....	110
<i>Stawki PTU</i>	76	Informacje KE.....	111
<i>Programowanie stawek PTU</i>	76	<i>Weryfikacja IND</i>	112
<i>Info o zmianie</i>	78	<i>Historia KE</i>	112
<i>Anuluj zmianę</i>	79	<i>Pojemność IND</i>	113
<i>Format kodów kreskowych</i>	79	Inicjalizacja IND.....	113
<i>Data i czas</i>	80	Zamknięcie nośnika KE.....	115
<i>Programowanie nagłówka paragonu</i>	81	POSTĘPOWANIE W PRZYPADKU AWARII	116
<i>Numer kasy</i>	83	Komunikaty błędów zgłaszane przez kasę.....	116
<i>Hasło kierownika</i>	83	CERTYFIKATY	120
<i>Teksty reklamowe</i>	84		
<i>Jednostki miary</i>	85		

WAŻNE ZALECENIA



Takimi symbolami oznaczone są w instrukcji szczególnie ważne informacje, uwagi oraz ostrzeżenia dotyczące bezpieczeństwa użytkownika kasy. Zaleca się uważne ich czytanie.

Zawartość opakowania

Po rozpakowaniu należy sprawdzić zawartość opakowania. W przypadku jakichkolwiek nieprawidłowości należy skontaktować się ze sprzedawcą.

ZAWARTOŚĆ OPAKOWANIA

- kasa fiskalna Fawag Lite 1.01,
- zasilacz,
- płyta CD zawierająca:
 - Instrukcję obsługi Fawag Lite 1.01,
 - sterowniki USB,
 - program FAWAG OPF,
 - program FAWAG ARCHIWIZATOR,
 - program FAWAG ARCHIWIZER.
- instrukcja obsługi Fawag Lite 1.01 (wersja drukowana),
- książka serwisowa (książka kasy),
- karta gwarancyjna,
- formularz zgłoszenia kasy przez podatnika.

Ważne zalecenia

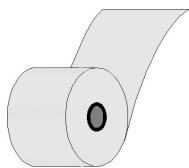

Zaleca się używanie oryginalnego papieru termicznego polecanego przez firmę FAWAG. Używanie innego papieru niż oryginalny może doprowadzić do uszkodzenia głowicy mechanizmu drukującego kasy i znacznie pogorszyć jakość wydruków.

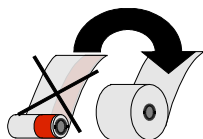

Papier należy wymieniać w momencie pojawienia się zabarwionej krawędzi.



Z wyjątkiem czynności opisanych w niniejszej instrukcji, nigdy nie należy dokonywać samemu napraw kasy. Wszystkie czynności serwisowe powinny być zlecone przeszkolonemu w firmie Fawag serwisantowi. Serwisant powinien być zaopatrzony w wystawioną na jego nazwisko ważną legitymację. Termin ważności uprawnień wpisany jest na legitymacji.

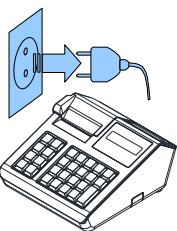

W następujących sytuacjach należy wyłączyć zasilanie kasy i wezwać serwis:

- gdy do mechanizmu drukującego dostała się ciecz,
- jeżeli kasa spadła lub została uszkodzona obudowa,
- kasę wystawiono na działanie deszczu lub wody,
- pojawił się wydruk **'Zerowanie RAM'**,
- data zegara w kasie jest niezgodna ze stanem faktycznym.



Nie wolno, pod groźbą utraty gwarancji, naruszać plomby zabezpieczającej kasę przed otwarciem przez osoby niepowołane.



Korzystanie z papieru niespełniającego wymagań określonych przez producenta powoduje utratę gwarancji.

Książka serwisowa

Jest to ważny dokument w formie książeczki A5 dołączanej do każdego urządzenia fiskalnego. W książce tej odnotowuje się najważniejsze informacje związane z działaniem i ewentualnymi naprawami kasy (przeglądy techniczne, zmiany stawek VAT itd.) Książka serwisowa powinna być zawsze dostępna na wezwanie urzędnika prowadzącego kontrolę skarbową.

Wymiana papieru

Do wysuwania papieru w trybie sprzedaży służy klawisz .

Nie wolno wysuwać papieru z komory mechanizmu drukującego w inny sposób, gdy pokrywa dociskająca wałek do głowicy (papieru) jest opuszczona - grozi to uszkodzeniem mechanizmu drukującego.

Papier należy wymieniać w momencie pojawienia się zabarwionej krawędzi. Więcej informacji na ten temat znajduje się w rozdziale [Zakładanie papieru](#).



Niebezpieczeństwo poparzenia!

Głowica mechanizmu drukującego i jej okolice mogą szybko nagrzać się do wysokiej temperatury podczas drukowania. Nie należy dotykać głowicy drukującej i jej bezpośrednich okolic!



Niebezpieczeństwo zranienia!

Okolice mechanizmu drukującego zawierają ostre, metalowe krawędzie. Aby uniknąć zranienia, zalecana jest ostrożność podczas czynności wymiany papieru oraz odrywania wydrukowanego paragonu!

Czyszczenie głowicy drukującej

Jeśli powierzchnia głowicy drukującej jest zabrudzona, należy ją wyczyścić, by nie doprowadzić do uszkodzenia głowicy. Należy przestrzegać następującej instrukcji:

- Nie należy czyścić głowicy bezpośrednio po intensywnym wydruku z uwagi na ryzyko poparzenia!
- Wyłączyć zasilanie urządzenia.
- Otworzyć pokrywę komory papieru.
- Usunąć wstęgę papieru.
- Delikatnie oczyścić głowicę termiczną przy użyciu bawełnianego wacika nasączonego alkoholem etylowym lub izopropylowym (patrz rysunek). Uwaga: Do czyszczenia nie używać innych płynów, zwłaszcza rozpuszczalników oraz twardych, szorstkich lub ostrych narzędzi z uwagi na ryzyko uszkodzenia mechanizmu drukującego.

Głowica termiczna

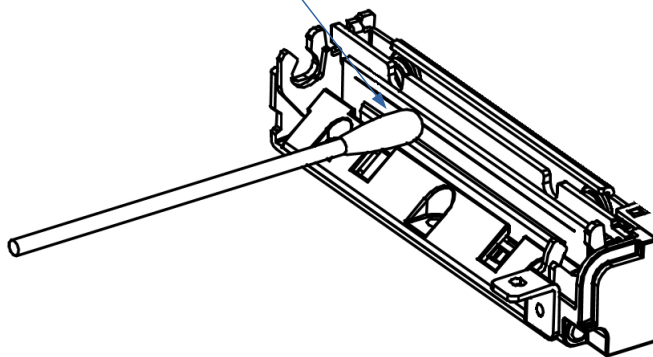

- Czyszczenie linii termicznej mechanizmu drukującego.
Powyższy rysunek jest poglądowy – wygląd mechanizmu drukującego może być różny w zależności od wyboru.
- Po całkowitym wyschnięciu głowicy założyć wstęgę papieru i zamknąć pokrywę.



Producent nie ponosi odpowiedzialności za uszkodzenia mechanizmu drukującego powstałe w wyniku nieumiejętnego czyszczenia głowicy drukującej. W przypadku wątpliwości należy skontaktować się z serwisem producenta.

Kopia elektroniczna

Kasa Fawag Lite wyposażona jest w Informatyczny Nośnik Danych (IND), na którym zapisywane są kopie wydrukowanych dokumentów.

Zgodnie z obowiązującymi przepisami, na podatniku ciąży obowiązek prowadzenia bieżącej kontroli w zakresie prawidłowego i terminowego przekazu danych do archiwizowania na IND. Ponadto podatnik ponosi pełną odpowiedzialność za zniszczenie lub zgubienie IND oraz utratę prawidłowo zapisanych na nim danych.

Producent zaleca systematyczne wykonywanie przez podatnika dodatkowych kopii danych na innym nośniku (np. płyta CD). Można do tego celu wykorzystać program **Fawag Archiwizer** dołączony na płycie CD w zestawie z kasą.

Kody autoryzacji

Nowa kasa wymaga wprowadzenia kodu autoryzacji.

Jeżeli nie zostanie on wprowadzony, urządzenie zablokuje się po 30 dniach od rozpoczęcia pracy (pierwszego zaprogramowania nagłówka). Kasa sygnalizuje aktualny stan komunikatem na wyświetlaczu bezpośrednio po uruchomieniu. Brak komunikatu oznacza, że wszystkie niezbędne kody zostały wprowadzone.

Wprowadzenie kodu może być wymagane po niektórych naprawach wykonywanych przez serwis.



Kody autoryzacji znajdują się na naklejce, która jest włożona do książki serwisowej lub są dostarczane przez sprzedawcę. Po wprowadzeniu kodu należy zachować naklejkę z kodami lub zapisać je i przechowywać.

W przypadku zagubienia kodów autoryzacyjnych należy skontaktować się ze sprzedawcą w celu uzyskania ich duplikatów.

Data i czas

Zgodnie z obowiązującymi przepisami, użytkownik kasy może samodzielnie zmienić czas raz na dobę, maksymalnie o 2 godziny.

Przed rozpoczęciem sprzedaży należy upewnić się, czy data i czas zegara kasy są prawidłowe. Jeżeli dane nie są poprawne, a rozbieżność przekracza 2 godziny, należy wezwać serwis.

Paragony i fiskalne raporty dobowe

Każda transakcja powinna zakończyć się wydrukowaniem paragonu, który zgodnie z przepisami należy wręczyć osobie kupującej. Każdy dzień pracy (sprzedaży) należy zakończyć wykonaniem fiskalnego raportu dobowego.

Zerowanie RAM

Zerowanie RAM może być skutkiem błędnego działania urządzenia. Powoduje utratę danych

zapisanych w jego pamięci.

Jeżeli pojawił się wydruk zatytułowany ZEROWANIE RAM, należy wezwać SERWIS.

Zasilanie

Kasa Fawag Lite wyposażona jest w wewnętrzny akumulator. W pełni naładowany akumulator zapewnia wydruk **minimum 6 tysięcy linii** (bez podłączenia zewnętrznego zasilania).

Niemniej zaleca się pracę przy podłączonym na stałe zasilaniu zewnętrznym.



Całkowite odłączenie zewnętrznego zasilania następuje po wyjęciu wtyku zasilacza z gniazda sieciowego. Gniazdo to powinno znajdować się w pobliżu urządzenia, w łatwo dostępnym miejscu.

W przypadku pełnego rozładowania akumulatora, jego ładowanie może trwać do kilku godzin. Jeżeli kasa będzie pracowała podczas ładowania akumulatora, czas ładowania będzie dłuższy, zależnie od ilości wydruków oraz intensywności podświetlenia.

Nie należy doprowadzać do pełnego rozładowania akumulatora!



Pod groźbą utraty gwarancji, należy stosować wyłącznie zasilacz zewnętrzny dołączony w zestawie z kasą. Korzystanie z innych zasilaczy może spowodować uszkodzenie kasy. Nie wolno odłączać zasilania w trakcie drukowania paragonów.



Należy upewnić się, że urządzenie podłączone jest do instalacji energetycznej, która jest zabezpieczona przed zwarciem poprzez zastosowanie bezpiecznika w instalacji zasilania sieciowego pomieszczenia, w którym urządzenie jest eksploatowane!

Naprawa kasy

Z wyjątkiem czynności opisanych w niniejszej instrukcji, nigdy nie należy wykonywać samodzielnie napraw kasy. Powinny one być zlecone serwisowi autoryzowanemu przez Fawag. Pracownik serwisu zawsze musi posiadać wystawioną na jego nazwisko ważną legitymację.

Osobom niepowołanym nie wolno, pod groźbą utraty gwarancji, naruszać plomby zabezpieczającej kasę.



Firma Fawag nie ponosi odpowiedzialności za uszkodzenia kasy spowodowane niewłaściwym zasilaniem, umieszczeniem w warunkach narażających ją na oddziaływanie silnych pól elektrostatycznych, w silnym polu elektromagnetycznym lub w pobliżu substancji promieniotwórczych oraz za ewentualne roszczenia karno-skarbowe ze strony Skarbu Państwa wobec podatnika-użytkownika kasy, wynikające z niewłaściwej eksploatacji i nieprzestrzegania wymagań podanych w niniejszej instrukcji.

Informacje związane z ochroną środowiska

Dotyczy krajów Unii Europejskiej i pozostałych krajów europejskich z wydzielonymi systemami zbierania odpadów.

Zgodnie z treścią rozdziału 2 Obowiązki wprowadzającego zużyty sprzęt art.14 ustawa z 11.09.2015 r. o zużytym sprzęcie elektrycznym i elektronicznym DZ U 2015 poz.1688, należy postępować w sposób opisany poniżej.

Pozbywanie się zużytych baterii i akumulatorów.



Ten produkt może zawierać baterie lub akumulatory. W takim przypadku ten symbol umieszczony na bateriach lub akumulatorach oznacza, że nie należy ich wyrzucać razem z innymi odpadami z gospodarstwa domowego. Zamiast tego należy przekazać je do odpowiedniego punktu zbierania odpadów w celu utylizacji. Baterie i akumulatory nie zawierają rtęci, kadmu ani ołowiu w ilościach wyższych niż określone w dyrektywie 2006/66/EC dotyczącej baterii i akumulatorów.

Pozbywanie się starego sprzętu elektrycznego i elektronicznego.



Ten symbol oznacza, że niniejszy produkt nie może być traktowany jak zwykły odpad z gospodarstwa domowego. Zamiast tego należy go przekazać do odpowiedniego punktu zbierania odpadów w celu ponownego użycia części elektrycznych i elektronicznych. Wielokrotne użycie materiałów pozwala oszczędzić zasoby naturalne.

Pozbywając się tego produktu i baterii lub akumulatora we właściwy sposób, można zapobiec potencjalnym negatywnym konsekwencjom, jakie mogłyby mieć nieprawidłowe przetwarzanie takich odpadów dla środowiska i ludzkiego zdrowia. Szczegółowe informacje na temat utylizacji baterii, akumulatora lub produktu można uzyskać kontaktując się z odpowiednim organem władz, służbami zajmującymi się utylizacją odpadów lub sklepem, w którym został zakupiony produkt.

WPROWADZENIE

Fawag Lite jest kasą stacjonarną, którą z powodzeniem można stosować również jako urządzenie stacjonarne.

Różnorodne funkcje kasy można doskonale skonfigurować do własnych potrzeb, a złącza komunikacyjne umożliwiają stosowanie czytnika kodów kreskowych lub łączenie kasy z komputerem.



Dokumentacja, oprogramowanie oraz sterowniki niezbędne do współpracy kasy Fawag Lite z komputerem znajdują się na płycie CD wchodzącej w skład wyposażenia.

Korzystanie z niniejszej instrukcji

Informacje w instrukcji podzielone są na poszczególne zagadnienia. Każde zagadnienie opisane jest w taki sposób, aby w razie potrzeby czytelnik mógł łatwo znaleźć potrzebne informacje w innych częściach instrukcji.

Wszystkie klawisze kasy oznaczone są symbolami graficznymi. Oznacza to, że za każdym razem, kiedy np. należy wcisnąć klawisz „**menu / funkcje**”, a następnie klawisz „**2**”, w instrukcji znajdzie się następująca informacja:



i



Stawki PTU

W urządzeniach fiskalnych stawki PTU (ang. VAT) są definiowane i zapisywane w pamięci fiskalnej. Pierwszy zapis następuje po fiskalizacji. Stawki mogą być zmieniane w trakcie użytkowania kasy (maksimum 30 razy).

Tryby pracy

Kasa może znajdować się w jednym z trzech trybów pracy:

- niefiskalnym,
- fiskalnym,
- TYLKO DO ODCZYTU.

Tryb niefiskalny

Tryb, w którym urządzenie pracuje do momentu fiskalizacji. Jest wykorzystywany w celach szkoleniowych. Nie są w nim realizowane zapisy w pamięci fiskalnej. Każdy wydruk generowany w tym trybie jest NIEFISKALNY. Raporty okresowe nie zawierają danych o sprzedaży.

Fiskalizacja

Proces polegający na przełączeniu kasy w tryb pracy fiskalnej. Fiskalizacji może dokonać wyłącznie autoryzowany przez Fawag przedstawiciel serwisu. Do przeprowadzenia fiskalizacji konieczne są następujące dane:

- stawki PTU,
- nagłówek (nazwa i adres siedziby firmy, miejsce instalacji kasy),
- NIP.



Podanie niewłaściwych danych może doprowadzić do konieczności wymiany modułu fiskalnego.

Tryb fiskalny

Tryb, w którym kasa pracuje od momentu fiskalizacji. Każda dokonana sprzedaż jest rejestrowana i potwierdzana PARAGONEM FISKALNYM. Wykonanie RAPORTU FISKALNEGO DOBOWEGO powoduje zapis danych do pamięci fiskalnej.

Paragon fiskalny

Jest to wydruk z kasy fiskalnej potwierdzający wykonaną transakcję, którego oryginał należy wręczyć klientowi po zakończeniu sprzedaży.

Kopia paragonu

Jest zapisywana na Informatycznym Nośniku Danych (na karcie microSD/microSDHC). Zapisane kopie paragonów należy przechowywać przez 5 lat.

Raport dobowy

Podstawowy raport fiskalny, który należy wykonywać na zakończenie każdego dnia sprzedaży. W raporcie dobowym zawarte są informacje, będące podstawą do rozliczenia podatkowego. Wykonywanie raportów częściej, na przykład na koniec każdej zmiany, jest dopuszczalne.

Raport okresowy

Umożliwia odczyt informacji, zapisanych w pamięci fiskalnej w danym przedziale czasu lub zakresie numerów raportów dobowych.

Można go wykonać w formie pełnej (raport fiskalny) lub w formie samego podsumowania (raport niefiskalny).

Raport pełny zawiera wszystkie raporty dobowe zapisane w pamięci fiskalnej w podanym okresie oraz ich podsumowanie. Miesięczna forma tego raportu – fiskalny raport okresowy miesięczny – jest podstawą do rozliczenia podatkowego za dany miesiąc.

Jeśli w okresie raportu obowiązywała więcej niż jedna waluta ewidencyjna, raport okresowy drukowany jest w częściach, oddzielnie dla każdej waluty.

Raport rozliczeniowy

Specjalna forma fiskalnego raportu okresowego. Pierwszy raport tego typu (raport zamykający) wykonywany jest w przypadku zakończenia fiskalnego trybu pracy kasy w obecności pracownika Urzędu Skarbowego, przedstawiciela serwisu i właściciela urządzenia. Jego wykonanie powoduje nieodwracalne zamknięcie trybu fiskalnego (wykonywania sprzedaży i naliczania danych) i przejście w stan TYLKO DO ODCZYTU.

W wersji maksymalnej (za cały okres użytkowania kasy), zawiera wszystkie informacje, zapisane w pamięci fiskalnej, od daty fiskalizacji do daty przejścia w stan **TYLKO DO ODCZYTU**.

Stan TYLKO DO ODCZYTU

Stan, w którym sprzedaż jest zablokowana. Możliwe jest tylko wykonywanie raportów okresowych, rozliczeniowych i nefiskalnych raportów czytających. Przejście w stan TYLKO DO ODCZYTU może być spowodowane:

- wykonaniem 1830 fiskalnych raportów dobowych,
- wystąpieniem 200 zerowań RAM,
- uszkodzeniem pamięci fiskalnej,
- wykonaniem raportu rozliczeniowego (z poziomu menu Serwis).

Obrót

Suma brutto paragonów (opakowania zwrotne nie są wliczane do obrotu).

Utarg

Suma brutto paragonów fiskalnych (obrót) i kwot wynikających z obrotu opakowaniami zwrotnymi (przyjęcia i zwroty) płaconych gotówką.

Stan kasy

Stan poszczególnych form płatności w kasie dla poszczególnych operatorów, który wynika ze sprzedaży, przyjęć i zwrotów opakowań zwrotnych oraz wpłat i wypłat do/z kasy.

Baza towarowa

Baza danych zawierająca nazwy towarów i przypisane do nich stawki podatkowe PTU. PLU - pojedynczy zapis w bazie towarowej, na temat którego kasa posiada informacje o nazwie, stawce PTU, przyporządkowanej do tego towaru, ew. cenie, kodzie kreskowym itd. Kasa Fawag Lite może zapamiętać do 2000 różnych towarów.

Totalizery

Wewnętrzne liczniki kasy, w których przechowywane są informacje o sprzedaży w poszczególnych stawkach podatkowych (A, B, C, D, E, F, G), liczbie wystawionych paragonów, liczbie i kwocie anulowanych paragonów itp. Totalizery są zerowane po wykonaniu fiskalnego raportu dobowego.

Totalizery narastające

Drukowanie bloku „TOTALIZERY NARASTAJĄCE” na fiskalnym raporcie dobowym jest wymagane przez Rozporządzenie Ministra Finansów z dnia 28 listopada 2008r. w sprawie kryteriów i warunków technicznych, którym muszą odpowiadać kasy rejestrujące oraz warunków ich stosowania.

Dane o wartościach totalizerów narastających kwot podatku oraz łącznej należności mają charakter wyłącznie informacyjny i kontrolny – nie należy ich interpretować dosłownie.

Totalizery narastające – kwoty podatku we wszystkich stawkach narastająco dla aktualnej waluty ewidencyjnej (dla sprzedaży zwolnionej wartość nie jest doliczana do kwot podatku), włącznie z kwotami z bieżącego raportu. Kwoty są zliczane ze wszystkich kolejnych raportów dobowych, w obrębie których ewidencja była prowadzona w tej samej walucie. Po zmianie waluty kwoty te są zerowane i naliczane od nowa. Jeżeli przez cały okres fiskalnej pracy stawka była nieaktywna, zamiast wartości drukowany jest napis NIEAKTYWNA.

Np.:

Mamy zaprogramowaną stawkę **G jako sprzedaż zwolnioną**, sprzedaliśmy łącznie w tej stawce towarów za kwotę 1000,00 zł – na raporcie dobowym w sekcji totalizerów narastających zostanie wydrukowana linia: **KWOTA PTU G 0,00**.

Jeżeli wykonamy zmianę stawek PTU i przypiszemy **stawce G** wartość **8%**, następnie wykonamy sprzedaż w stawce G wysokości 108,00 zł brutto, **Kwota podatku** od tej sprzedaży wyniesie **8,00 zł**. W związku z tym, na raporcie dobowym otrzymamy informację o narastającym liczniku dla stawki G - zostanie wydrukowana linia: **KWOTA PTU G 8,00**.

Wartość **1000,00 zł** zarejestrowanej wcześniej **sprzedaży zwolnionej** w stawce G nie jest naliczana w linii dotyczącej narastającej kwoty podatku w stawce G. Wartość ta jest naliczana w pozycji **ŁĄCZNA NALEŻNOŚĆ**.

Mamy zaprogramowaną **stawkę C** z przypisaną wartością **7,00%**, sprzedaliśmy w tej stawce łącznie towary za **107,00 zł**. **Kwota podatku** od tej sprzedaży wyniesie **7,00 zł** – na raporcie dobowym w sekcji totalizerów narastających zostanie wydrukowana linia: **KWOTA PTU C 7,00**.

Jeżeli wykonamy zmianę stawek PTU i przypiszemy **stawce C** wartość **5%**, następnie wykonamy

sprzedaż w stawce C wysokości 210,00 zł brutto, **Kwota podatku** od tej sprzedaży wyniesie **10,00 zł**. W związku z tym, na raporcie dobowym otrzymamy informację o narastającym liczniku dla stawki C - zostanie wydrukowana linia: **KWOTA PTU C 17,00**.

Wartość **17,00 zł** jest sumą zarejestrowanej wcześniej **sprzedaży w stawce C 7,00%** oraz **kwoty podatku ze sprzedaży w stawce C 5,00%** (po zmianie stawek VAT): **7,00 + 10,00 = 17,00**.

ŁĄCZNA NALEŻNOŚĆ to suma kwot brutto (łączych należności) ze wszystkich kolejnych raportów dobowych, w obrębie których ewidencja była prowadzona w tej samej walucie. Po zmianie waluty ewidencyjnej kwota jest zerowana i naliczana od nowa.

Pamięć fiskalna

Elektroniczna pamięć umieszczona wewnątrz kasy, w której zapisywane są m.in. wszystkie raporty dobowe wykonywane przez kasę. Danych zapisanych w pamięci fiskalnej nie można w żaden sposób zmienić, a jedynie odczytać. Na podstawie zapisów w pamięci fiskalnej generowane są raporty okresowe.

BUDOWA KASY

Główne elementy kasy

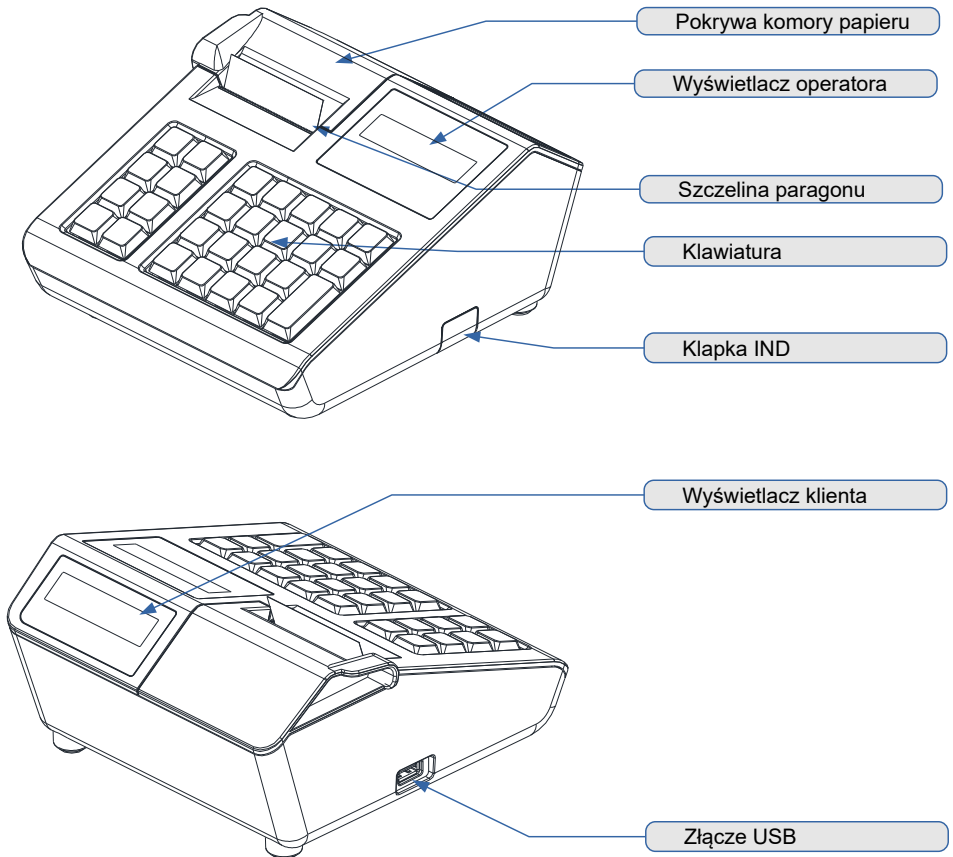

Złącza kasy

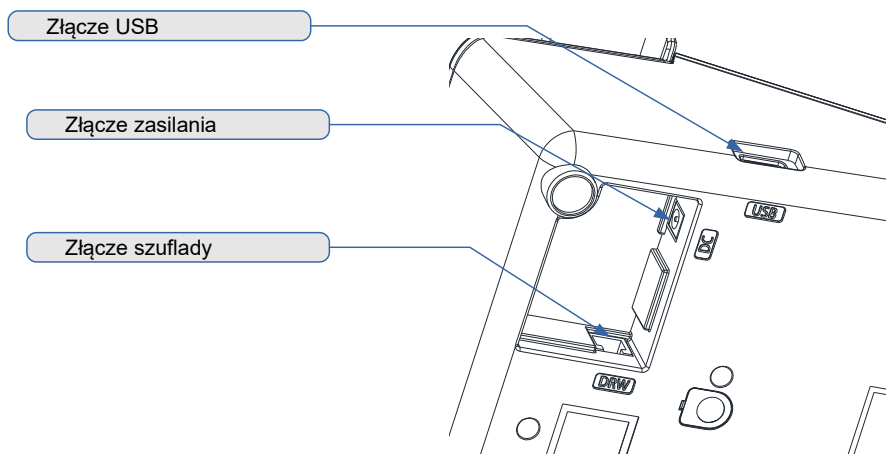

Szczegółowy opis złącz

Port szuflady

nr pinu	Opis
1,2	(+) Dodatni biegun napięcia zasilania szuflady
3	Nie jest podłączony
4	Nie jest podłączony
5,6	(-) Ujemny biegun napięcia zasilania szuflady

Zasilanie

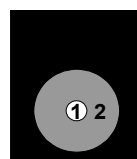

Nr pinu	Opis
1	+ 12-24V
2	Masa

USB

nr pinu	Opis
1	+5V/0,5A
2	D-
3	D+
4	GND

Zakładanie papieru

1

Podnieś pokrywę komory papieru.



2

Umieść rolkę papieru w komorze. Papier, należy wkładać do kasy w taki sposób, aby odwinęty kawałek wychodził spod rolki.

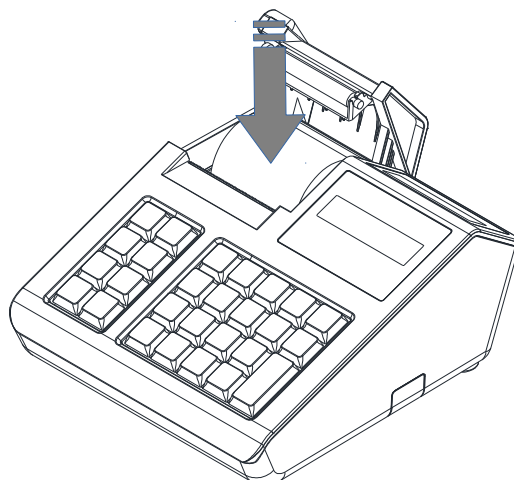

3

Wysuń końcówkę papieru na zewnątrz komory i zamknij pokrywę.

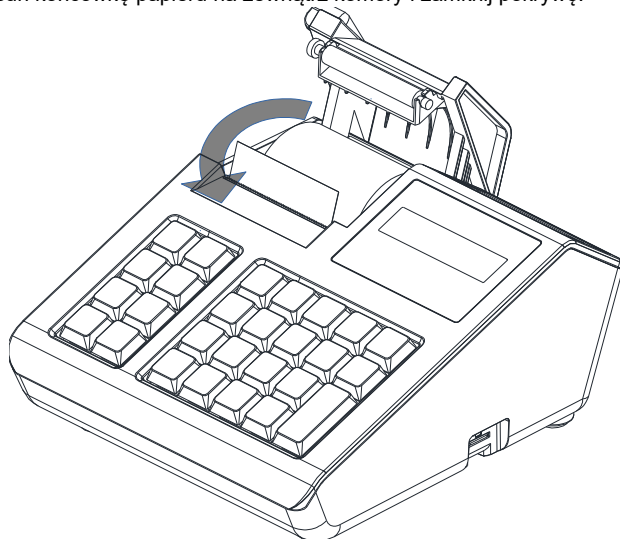





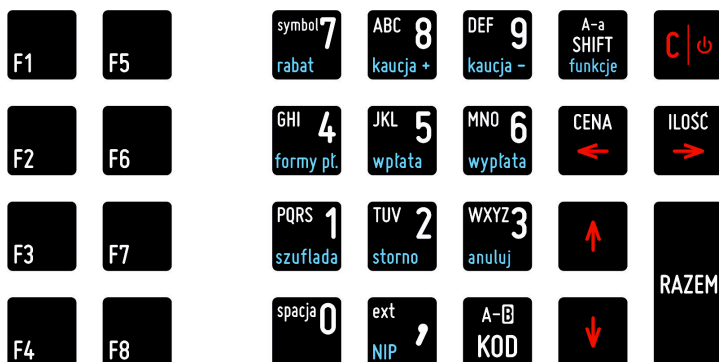







Klawiatura



Schemat układu panelu klawiatury



Uwaga! Wygląd symboli nadrukowanych na klawiszach kasy może się nieznacznie różnić od przedstawionego.

Funkcje poszczególnych klawiszy

Klawisze	Przypisane funkcje
 <p>Od  do  </p>	<ol style="list-style-type: none"> 1. Wprowadzanie wartości numerycznych lub alfanumerycznych zgodnie z opisem klawiszy. 2. Poruszanie się po menu kasy (wybór numeru pozycji menu). 3. Wywołanie funkcji przypisanej do klawisza (np. zwrot kaucji) po uprzednim użyciu klawisza  .
	<ol style="list-style-type: none"> 1. Przecinek w wartościach numerycznych, takich jak np. cena, ilość, wpłata. 2. W przypadku edycji napisów (nazwa lub nagłówki) klawisz wywołuje tablicę znaków specjalnych. 3. W trybie sprzedaży wywołanie funkcji NIP nabywcy po uprzednim użyciu klawisza  .
	<ol style="list-style-type: none"> 1. Zatwierdzenie numeru lub kodu kreskowego PLU (towaru) w trybie sprzedaży. 2. Zmiana sposobu wpisywania tekstu z „NADPISZ” na „WSTAW” i odwrotnie.
	<ol style="list-style-type: none"> 1. Zatwierdzanie wartości, funkcji, pozycji menu. 2. Przejście do stanu podsuma i zakończenie paragonu w trybie sprzedaży. 3. Odpowiedź „TAK” na pytania zadawane przez kasę. <p>Ze względu na duży rozmiar tego przycisku, w instrukcji będzie zastąpiony symbolem  .</p>
	<ol style="list-style-type: none"> 1. Włączenie i wyłączenie urządzenia. 2. Odpowiedź „NIE” na pytania zadawane przez kasę. 3. Kasowanie wartości i napisów. 4. Kasowanie błędów. 5. Wyjście z funkcji i menu.
	<ol style="list-style-type: none"> 1. Przejście do poprzedniej pozycji menu. 2. Przejście do poprzedniego rekordu bazy danych. 3. Zwiększenie wartości o 1, przy ustawianiu numerów lub wartości. 4. Funkcja dodawania w kalkulatorze. 5. W trybie sprzedaży wysunięcie papieru.
	<ol style="list-style-type: none"> 1. Przejście do kolejnej pozycji menu. 2. Przejście do kolejnego rekordu bazy danych (na przykład kolejnego towaru przy przeglądaniu bazy towarowej). 3. Zmniejszenie wartości o 1, przy ustawianiu numerów lub takich wartości jak np. kontrast. 4. Funkcja odejmowania w kalkulatorze. 5. W trybie sprzedaży wywołanie funkcji wyboru towaru z podglądem nazwy.

Klawisze	Przypisane funkcje
	<ol style="list-style-type: none"> 1. Przesunięcie kursora w prawo w trybie programowania i edycji napisów (nazwy, nagłówek). 2. Przejście do ostatniego rekordu w bazie danych. 3. Zatwierdzenie wartości jako ilości w trybie sprzedaży. 4. Funkcja mnożenia w kalkulatorze.
	<ol style="list-style-type: none"> 1. Przesunięcie kursora w lewo w trybie programowania i edycji napisów (nazwy, nagłówek). 2. Przejście do pierwszego rekordu w bazie danych. 3. Zatwierdzenie wartości jako ceny w trybie sprzedaży. 4. Funkcja dzielenia w kalkulatorze.
	<ol style="list-style-type: none"> 1. W trybie sprzedaży wyświetlenie menu sprzedaży (kasjera). 2. Umożliwia wybór funkcji przyporządkowanych do klawiszy numerycznych (od 0 do 9). 3. Blokada klawiatury.

Diody sygnalizacyjne



Poniżej opis poszczególnych diod, zaczynając od lewej:

Dioda	Sposób sygnalizacji - przyczyna
Zasilania (zielona)	<ul style="list-style-type: none"> • Świeci, gdy podłączone jest zasilanie zewnętrzne.
Akumulatora (żółta)	<ul style="list-style-type: none"> • Świeci, gdy napięcie na akumulatorze spada poniżej 6V.
Kopia elektroniczna (czerwona)	<ul style="list-style-type: none"> • W przypadku gdy w slotcie nie ma karty SD i nie ma danych do zrzucenia na kartę – dioda świeci ciągle. • Jeżeli w pamięci podręcznej kasy znajdują się dane do zrzucenia na kartę SD – dioda pulsuje. Ta sygnalizacja jest włączona dopiero po wykonaniu raportu dobowego. Trwa także podczas przenoszenia danych na kartę. • Pulsuje z dwa razy większą częstotliwością, gdy możliwość wydruków z urządzenia jest zablokowana z powodu zapelnienia pamięci podręcznej (14 raportów dobowych).

Zasady zasilania kasy

Kasa fiskalna Fawag Lite wyposażona jest w akumulator SLA (kwasowo-żelowy) 6V/1,2 Ah. Parametry akumulatora zostały tak dobrane, aby wystarczył na okres ok. 5 lat.

Na żywotność akumulatora ma jednak wpływ bardzo wiele czynników, ważne jest, aby użytkownik stosował kilka podstawowych zasad eksploatacyjnych:

- Należy jak najczęściej ładować akumulator (**ciągłe ładowanie w przypadku akumulatorów SLA jest jak najbardziej pożądane**).
- Nie wolno dopuszczać do całkowitego rozładowania akumulatora.
- W przypadku rozładowania akumulatora trzeba go bezzwłocznie naładować.
- W przypadku przechowywania bez ładowania, należy akumulator okresowo ładować co 3-6 miesięcy.
- Zalecane jest podłączenie kasy do zasilania na okres kilku godzin za każdym razem, kiedy kasa pracowała z baterii.
- Podświetlenie wyświetlaczy lub podłączenie do złącza RS urządzeń pobierających energię (np. skanera) przyspiesza rozładowanie akumulatora.



Całkowite odłączenie zewnętrznego zasilania następuje po wyjęciu wtyku zasilacza z gniazda sieciowego. Gniazdo to powinno znajdować się w pobliżu kasy, w łatwo dostępnym miejscu.

Informatyczny Nośnik Danych

Kasa Fawag Lite wyposażona jest w Informatyczny Nośnik Danych (kartę **micro SD / SDHC**) służący do archiwizowania kopii paragonów. Dostęp do IND jest zabezpieczony kłapką ze śrubką.

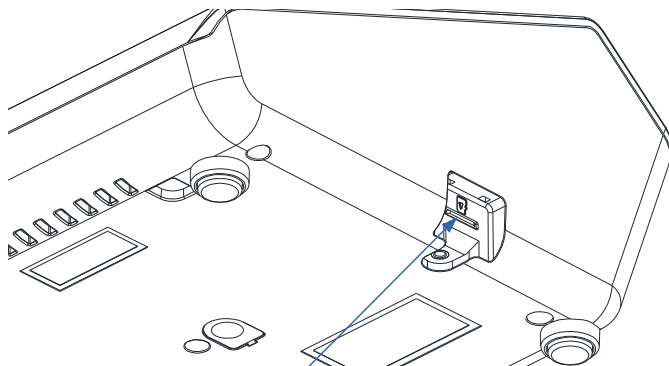

Informatyczny Nośnik Danych

Wskazówki dotyczące konserwacji

Żywotność kasy Fawag Lite, a zwłaszcza jej akumulatora, jest uzależniona od sposobu eksploatacji. Niewłaściwe zasilanie kasy, złe zabezpieczenie przed warunkami zewnętrznymi, wpływają na czas użytkowania kasy Fawag Lite.

Zdecydowanie zalecamy szczegółowe zapoznanie się z niniejszym rozdziałem.

Kurz i pył

Wysoki poziom zanieczyszczeń w obrębie komory papieru, takich jak zapylenie i zakurzenie, znacznie skraca żywotność mechanizmu drukującego kasy. Należy zwracać uwagę nie tylko na zanieczyszczenia zewnętrzne w komorze papieru, lecz również na ewentualny pył pozostawiony przez niskiej jakości papier termiczny. W miarę możliwości należy czyścić komorę papieru sprężonym powietrzem lub delikatnym pędzelkiem.



Stosowanie wysokiej jakości materiałów eksploatacyjnych zalecanych przez FAWAG skutecznie wydłuża czas prawidłowego funkcjonowania mechanizmu drukującego.

Zabrudzenia obudowy

Zabrudzenia z obudowy kasy należy usuwać jedynie przy użyciu łagodnych detergentów z minimalną ilością wody. Ewentualny brud w szczelinach klawiatury należy usunąć sprężonym powietrzem, wacikiem lub pędzelkiem.



Nie wolno dopuścić do przedostania się jakichkolwiek płynów do wnętrza kasy. W przypadku ewentualnego zalania urządzenia, należy natychmiast odłączyć ją od zasilania i wezwać serwis.

Zobacz: [Postępowanie w przypadku awarii.](#)

DANE TECHNICZNE

Wymiary kasy	174 x 97 x 191 [mm] (szerokość x wysokość x długość)		
Waga kasy	~1,2 kg (bez papieru)		
Zasilanie kasy/pobór mocy	Wewnętrzny akumulator zapewniający wydruk minimum 6000 wierszy (w praktyce w pełni naładowany akumulator pozwala na wydrukowanie nawet do 50 000 wierszy)		
	Napięcie zasilające podawane do gniazda kasy: 12 V DC Prąd wyjściowy DC [A]: 1,25 (min.) Moc wyjściowa [W]: 15 (min.)		
Wielkość bazy towarowej kasy.	2 000		
Typ – producent mechanizmu drukującego	PT486F PRT	LTPZ245 SEIKO	FTP628MCL FUJITSU
Szerokość taśmy papierowej	57mm (oryginał) + kopia elektroniczna		
Liczba znaków w linii wydruku	Do 40		
Liczba znaków nazwy towaru	Do 40		
Zakres temperatur pracy kasy	5 – 40 °C		
WSPÓŁPRACA Z KOMPUTEREM (ON LINE/OFF LINE)	TAK ON LINE lub OFF LINE		
Interfejsy kasy/typ	1. SZUFLADA KASOWA 2. USB Obsługa skanera kodów kreskowych, komunikacja z komputerem.		
Stawki podatkowe	7 programowalnych stawek (A, ..., G)		
Wyświetlacz klienta	Alfanumeryczny z podświetleniem LCD 2 x 16 znaków		
Wyświetlacz operatora	Alfanumeryczny z podświetleniem LCD 2 x 16 znaków		
Klawiatura	Mechaniczna, 27 klawiszy		
Zakres ceny jednostkowej BRUTTO	0,01 – 999 999,99		
Zakres ilości	od 0,001 do 99 999,999		
Maksymalny obrót w danej stawce podatkowej	499 999 999,99		
Maksymalna kwota transakcji	999 999,99		
Maksymalna ilość pozycji na paragonie	64		

Formy płatności	<ul style="list-style-type: none"> • gotówka, • karta, • czek, • bon, • inna, • waluta, • opis formy płatności: do 24 znaków.
Opakowania zwrotne	pełna obsługa opakowań zwrotnych
Rabaty/narzuty	<ul style="list-style-type: none"> • rabat/narzut kwotowy do pozycji paragonu, • rabat/narzut procentowy do pozycji paragonu, • rabat/narzut kwotowy do całego paragonu, • rabat/narzut procentowy do całego paragonu.
Kasjerzy	8 kasjerów
Raporty fiskalne	<ul style="list-style-type: none"> • raport dobowy • raport okresowy • raport okresowy miesięczny • raport okresowy rozliczeniowy
Raporty niefiskalne	<ul style="list-style-type: none"> • Raporty zerujące: raport sprzedaży PLU, raport opakowań, raport zmianowy sprzedaży, raport kasjera, raport rabatów, raport form płatności, raport grup towarowych, • Raporty czytające: raport sprzedaży PLU, raport PLU nieaktywnych, raport PLU z PTU, raport bazy PLU, raport opakowań, raport zmianowy sprzedaży, raport kasjera, raport rabatów, raport form płatności, raport klawiszy, raport grup towarowych, raport PTU, raport formatów kodów, raport kasy (napisów stałych), raport serwisowy, miesięczny podsumowanie sprzedaży, raport zmiany stawek PTU.



Niniejszy wyrób jest zgodny z wymaganiami dyrektyw nowego podejścia w zakresie kompatybilności elektronicznej (dyrektywa 2014/30/UE) oraz w zakresie bezpieczeństwa użytkowania (2014/35/UE). W celu zapewnienia odpowiednich warunków pracy wymagane jest, aby urządzenia współpracujące z wyrobem (komputer, monitor, itp.) posiadały oznaczenie CE.

OGÓLNE INFORMACJE DOT. DZIAŁANIA KASY





Uruchomienie i logowanie

Kolejność czynności

Wykonywana czynność

Podgląd wyświetlacza

1

Należy wcisnąć klawisz , po czym zgłosi się ekran logowania. Należy wybrać właściwego Operatora klawiszami strzałek:  lub  i zatwierdzić klawiszem . Następnie należy wpisać hasło i ponownie potwierdzić klawiszem . Domyślne hasło dla operatora **KIEROWNIK** to **1234**.

Logowanie
KIEROWNIK 



Hasło



Przy uruchomieniu kasy może nastąpić **automatyczne logowanie**, gdy

- zaprogramowany jest tylko predefiniowany kasjer „KIEROWNIK”,
- KIEROWNIK ma zaprogramowane puste hasło,
- zaprogramowane są stawki PTU oraz nagłówek kasy,
- zaprogramowane co najmniej 1 PLU.

Więcej na temat programowania operatorów w części [Programowanie Operatorów](#).

2

Kasa wyświetla na ekranie pierwszy element menu kierownika.

1 Menu
sprzedaży

Kasa jest gotowa do pracy.

Wyłączenie kasy

W dowolnym trybie i stanie włączonej kasy należy wcisnąć klawisz  i przytrzymać go przez ok. 4 sekundy. Gdy kasa wygasi wyświetlacze – jest wyłączona.

Podstawowe zasady poruszania się po menu



Zatwierdzanie operacji, wchodzenie do poszczególnych kategorii menu o poziom niżej.



Anulowanie operacji, wychodzenie z poszczególnych kategorii menu o poziom wyżej.



Przewijanie menu w górę lub w dół, zwiększanie lub zmniejszanie parametrów.



Przesuwanie kursora w lewo lub w prawo w trakcie edycji tekstu (np. programowanie nagłówek, nazw towarów itd.).

Uprawnienia operatora

Kasa rozróżnia dwa typy operatorów: **kierownik** i **kasjer**. Każdy z nich posiada odpowiednie uprawnienia. **Kierownik** (domyślne hasło to **1234**) posiada uprawnienia do wszystkich funkcji kasy, natomiast **kasjer** posiada wyłącznie takie uprawnienia, jakie przydzieli mu **kierownik**. Szczegółowy wykaz funkcji kasy dostępnych dla operatorów znajduje się w części [Programowanie Operatorów](#).

Menu kierownika

1 Menu sprzedaży/kasjera

- 1 Sprzedaż
- 2 Wpłata
- 3 Wypłata
- 4 Raport kasjera

2 Raporty zerujące

- 2.1 Raport dobowy
- 2.2 Raport sprzedaży
- 2.3 Raport opakowań
- 2.4 Raport zmianowy sprzedaży
- 2.5 Raport kasjera
- 2.6 Raport rabatów
- 2.7 Raport form płatności
- 2.8 Raporty grup towarowych
 - 2.8.1 Raport grup towarowych
 - 2.8.2 Raport grup tygodniowy
 - 2.8.3 Raport grup roczny
- 2.9 Zestaw raportów

3 Raporty czytające

- 3.1 Raporty okresowe
 - 3.1.1 Okresowy pełny
 - 3.1.2 Okresowy podsumowanie
 - 3.1.3 Miesięczny pełny
 - 3.1.4 Miesięczny podsumowanie
 - 3.1.5 Rozliczeniowy
- 3.2 Raport sprzedaży
- 3.3 Raport PLU nieaktywnych
- 3.4 Raport PLU z PTU
- 3.5 Raport pełny bazy PLU
- 3.6 Raport opakowań
- 3.7 Raport zmianowy sprzedaży
- 3.8 Raport kasjera
- 3.9 Raport rabatów
- 3.10 Raport form płatności
- 3.11 Raport kl. skrótu
- 3.12 Raporty grup towarowych
 - 3.12.1 Raport grup towarowych
 - 3.12.2 Raport grup tygodniowy
 - 3.12.3 Raport grup roczny
- 3.13 Raport zmian PTU
- 3.14 Raport formatów kodów

- 3.15 Raport kasy napisów stałych
- 3.16 Raport serwisowy
- 3.17 Raport jedn.miar
- 3.18 Raport opis.wpł./wypł.
- 3.19 Raport obsługi błędów
- 3.20 Raporty konfiguracji
 - 3.20.1 Konfig. sprzedaży
 - 3.20.2 Konfig. sprzętu
 - 3.20.3 Konfig. we/wy
- 3.21 Raport poglądowy
- 3.22 Raport komunikacji

4 Programowanie kasy

- 4.1 Baza PLU
- 4.2 Opakowania
- 4.3 Kasjerzy
- 4.4 Rabaty i narzuty
- 4.5 Formy płatności
- 4.6 Klawisze skrótu
- 4.7 Grupy towarowe
- 4.8 Zestaw raportów
 - 4.8.1 Zestaw 1
 - 4.8.2 Zestaw 2
 - 4.8.3 Zestaw 3
 - 4.8.4 Zestaw 4
 - 4.8.5 Zestaw 5
- 4.9 Stawki PTU
 - 4.9.1 Programowanie PTU
 - 4.9.2 Info o zmianie
 - 4.9.3 Anuluj zmianę
- 4.10 Format kodów kreskowych
- 4.11 Data i czas
- 4.12 Nagłówek kasy
- 4.13 Numer kasy
- 4.14 Hasło kierownika
- 4.15 Teksty reklamowe
- 4.16 Jednostki miary
- 4.17 Opisy wpłat i wypłat
- 4.18 Obsługa błędów

5 Kasowanie rekordów baz

- 5.1 Baza PLU
- 5.2 Opakowania
- 5.3 Kasjerzy
- 5.4 Rabaty i narzuty
- 5.5 Formy płatności
- 5.6 Klawisze skrótu

- 5.7 Grupy towarowe
- 5.8 Formaty kodów
- 5.9 Jednostki miary
- 5.10 Opisy wpłat i wypłat
- 5.11 Obsługa błędów
- 6 Konfiguracja**
 - 6.1 Kwoty w groszach
 - 6.2 Wyświetlacze
 - 6.2.1 Wyświetlacz klienta
 - 6.2.1.1 Kontrast wyświetlacza
 - 6.2.1.2 Podśw. wyświetlacza
 - 6.2.1.3 Jasność wyświetlacza
 - 6.2.2 Wyświetlacz operatora
 - 6.2.2.1 Kontrast wyświetlacza
 - 6.2.2.2 Podśw. wyświetlacza
 - 6.2.2.3 Jasność wyświetlacza
 - 6.2.2.4 Czas zaniku podśw.
 - 6.3 Wydruk
 - 6.3.1 Czułość papieru
 - 6.3.2 Oszczędność papieru
 - 6.3.3 Wydruki нефiskalne
 - 6.3.4 Wydruki zmian PLU
 - 6.4 Dźwięki klawiatury
 - 6.5 Usługi PC
 - 6.6.1 Strona kodowa
 - 6.6.2 Logowanie zdalne
 - 6.6 Numer kasy
 - 6.7 Impuls szuflady
 - 6.8 Konfig. sprzedaży
 - 6.8.1 Rab./narz z ręki
 - 6.8.1.1 Limit rab.procent.
 - 6.8.1.2 Limit rab.kwotowego
 - 6.8.1.3 Limit narz.procent
 - 6.8.1.4 Limit narz.kwotowego
 - 6.8.1.5 łączenie rabatów
 - 6.8.1.6 łączenie narzutów
 - 6.9 Konfig. funkcji
 - 6.9.1 Grupy towarowe
 - 6.9.1.1 Statystyki roczne
 - 6.9.1.2 Statystyki tygodn.
 - 6.9.2 Czas wylogowania
 - 6.9.3 Deklaracja stanu kasy
 - 6.9.4 Zmiana-wyloguj
 - 6.9.5 Weryfikacja utargu
 - 6.10 Waluta ewidencyjna
 - 6.10.1 Waluta aktualna
 - 6.10.2 Zmiana waluty
 - 6.10.3 Przeliczenie
 - 6.10.4 Wył. zmiany waluty
- 7 Serwis [DOSTĘPNE DLA SERWISU]**
- 8 Kopia elektroniczna**
 - 8.1 Ostatnie dokumenty
 - 8.2 Zawartość pamięci podr.
 - 8.3 Zawartość IND
 - 8.4 Informacje KE
 - 8.4.1 Weryfikacja IND
 - 8.4.2 Historia KE
 - 8.4.3 Pojemność IND
 - 8.5 Inicjalizacja IND
 - 8.6 Zamknięcie IND

REJESTROWANIE SPRZEDAŻY W KASIE

Tryb Sprzedaży

Wprowadzenie kasy w tryb sprzedaży

Przed rozpoczęciem pracy niezbędne jest wprowadzenie kasy Fawag Lite w **tryb sprzedaży**.

Procedura jest następująca:

Wykonywana czynność

Podgląd wyświetlacza

1

Po uruchomieniu kasy i zalogowaniu operatora typu **kierownik**, wyświetlany jest ekran z pierwszą pozycją menu, którą należy zatwierdzić klawiszem **RAZEM**.

(Zobacz: [Ogólne informacje dot. działania kasy](#))

1 Menu
sprzedaży



1 Sprzedaż





W przypadku Operatora typu kasjer, kasa pominie „Menu sprzedaży”, do którego ma dostęp tylko Operator typu kierownik i przejdzie bezpośrednio do menu Kasjera. Zobacz: [Ogólne informacje dot. działania kasy](#).

2

W przypadku zalogowania jako **kierownik**, należy ponownie klawiszem **RAZEM** potwierdzić wejście do trybu sprzedaży.

Nowy paragon

Wprowadzanie kasy z trybu sprzedaży





	<i>Wykonywana czynność</i>	<i>Podgląd wyświetlacza</i>
1	Wcisnąć klawisz  i przytrzymać go przez ok. 2 sekundy. Kasa wyświetli Menu Kasjera (Zobacz: Ogólne informacje dot. działania kasy).	
2	Dotyczy wyłącznie operatora typu kierownik . Jeżeli zalogowany do trybu sprzedaży był Kasjer, to kasa pominie ten etap. Ponownie wcisnąć klawisz  przechodząc do Menu kierownika.	
3	Ponowne wciśnięcie klawisza  spowoduje przejście do ekranu logowania.	

Prowadzenie sprzedaży z podaniem ceny i ilości sprzedawanego towaru.





Przykład: sprzedaż dwóch opakowań mleka w cenie 1 zł/szt.

Mleko zaprogramowane jest w kasie pod numerem PLU 1 bez ustalonej ceny.

Sprzedaż odbywa się za gotówkę.

	<i>Wykonywana czynność</i>	<i>Podgląd wyświetlacza</i>
1	Kasa wprowadzona jest do trybu sprzedaży (Zobacz: Wprowadzenie kasy w tryb sprzedaży)	
2	Wskazać kasie liczbę sprzedawanych opakowań mleka klawiszem  i potwierdzić klawiszem  . Jeżeli ilość nie jest podana, to kasa domyślnie przyjmuje, że jest to jedna sztuka.	



3

Wskazać kasie sprzedawany produkt podając jego numer PLU klawiszami  +  lub wybrać z listy klawiszami strzałek  /  , po czym kasa prosi o podanie ceny towaru. Cenę należy wskazać, w zależności od konfiguracji kasy, w groszach lub złotówkach i zatwierdzić klawiszem .

[\(Zobacz: Kwoty w groszach\)](#)

Cena :
MLEKO



Podczas przeglądania listy towarów klawiszami strzałek  /  (w trakcie wystawiania paragonu), można również wybierać podając ich numer w bazie, za pomocą klawiszy numerycznych kasy.

4

Kasa wprowadziła pozycję „MLEKO” na paragon wyświetlając nazwę i wartość pozycji na wyświetlaczu Operatora.

1 MLEKO
x2,000 2,00



Kasa jest gotowa do wprowadzenia kolejnej pozycji lub do zamknięcia paragonu. Zgodnie z założeniami przykładu, sprzedawana jest tylko jedna pozycja. Kolejne czynności związane są z zamknięciem paragonu.

5

Przed zakończeniem paragonu należy podsumować całą sprzedaż klawiszem  . Kasa wyświetli sumę do zapłacen.

Podsuma 2,00

6

Po podsumowaniu paragonu należy go ostatecznie zatwierdzić klawiszem  . Po zamknięciu paragonu kasa wyświetli komunikat dotyczący formy płatności i należnej kwoty, a także wydrukuje paragon fiskalny.

Gotówka 2,00
Do zapłaty 2,00

Prowadzenie sprzedaży towaru z zaprogramowaną ceną

Przykład: sprzedaż dwóch bochenków chleba w cenie 1,50 zł/szt.

Chleb zaprogramowany jest w kasie pod numerem PLU 2. Cena bochenka zaprogramowana jest „na sztywno” w bazie PLU kasy.

Sprzedaż odbywa się za gotówkę.

Kolejność wykonywanych czynności

Wykonywana czynność



Podgląd wyświetlacza

1

Kasa wprowadzona jest do trybu sprzedaży. (Zobacz: [Wprowadzenie kasy w tryb sprzedaży](#))





Nowy paragon

2

Wskazać kasie liczbę sprzedawanych bochenków chleba klawiszami  + . Jeżeli ilość nie jest podana, to kasa domyślnie przyjmuje, że jest to jedna sztuka.



Ilość 2,000

3

Wskazać kasie sprzedawany produkt, podając jego numer PLU klawiszami  +  lub wybrać z listy klawiszami strzałek  /  i zatwierdzić . Kasa bez pytania o cenę towaru wprowadzi pozycję na paragon.

1 CHLEB
x2,000 3,00



Podczas przeglądania listy towarów klawiszami strzałek  /  (w trakcie wystawiania paragonu), można również wybierać podając ich numer w bazie, za pomocą klawiszy numerycznych kasy.

Kasa jest gotowa do wprowadzenia kolejnej pozycji lub do zamknięcia paragonu. Zgodnie z założeniami przykładu, sprzedawany jest tylko jeden rodzaj towaru. Kolejne czynności związane są z zamknięciem paragonu.

4

Przed zakończeniem paragonu, należy podsumować całą sprzedaż klawiszem . Kasa wyświetli sumę do zapłacenia.

Podsuma 3,00

5

Po podsumowaniu paragonu, należy go ostatecznie zatwierdzić klawiszem . Po zamknięciu paragonu kasa wyświetli komunikat, dotyczący formy płatności i należnej kwoty, a także wydrukuje paragon fiskalny.

Gotówka 3,00
Do zapłaty 3,00









Paragon został wystawiony.

Prowadzenie sprzedaży z użyciem czytnika kodów kreskowych

Przykład: sprzedaż trzech kalendarzy w cenie 5 zł/szt. Cena kalendarza jest zaprogramowana w kasie „na sztywno” i nie można jej podać w trakcie sprzedaży.

Kalendarz zaprogramowany jest w kasie pod numerem PLU 4 i jest skonfigurowany do pracy z czytnikiem kodów kreskowych (w bazie PLU towar posiada przypisany kod kreskowy).

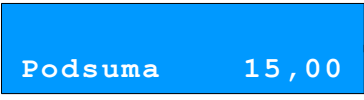
Sprzedaż odbywa się za gotówkę.

Wykonywana czynność	Podgląd wyświetlacza
1 Kasa wprowadzona jest do trybu sprzedaży. (Zobacz: Wprowadzenie kasy w tryb sprzedaży)	
2 Wskazać kasie liczbę sprzedawanych kalendarzy klawiszami  +  . Jeżeli ilość nie jest podana, to kasa domyślnie przyjmuje, że jest to jedna sztuka.	
3 Zeskanować towar czytnikiem kodów kreskowych. Kasa bez pytania o cenę wprowadzi pozycję na paragon.	
 Kasa jest gotowa do wprowadzenia kolejnej pozycji lub do zamknięcia paragonu. Zgodnie z założeniami przykładu, sprzedawany jest tylko jeden rodzaj towaru. Kolejne czynności związane są z zamknięciem paragonu.	
4 Przed zakończeniem paragonu należy podsumować całą sprzedaż klawiszem  . Kasa wyświetli sumę do zapłacenia.	
5 Po podsumowaniu paragonu należy sprzedaż ostatecznie zatwierdzić klawiszem  . Po zamknięciu paragonu kasa wyświetli komunikat dotyczący formy płatności i należnej kwoty, a także wydrukuje paragon fiskalny.	

Rabaty i narzuty

W trakcie sprzedaży Operator ma możliwość udzielania rabatów. Mogą to być wyłącznie rabaty ustalone w bazie PLU kasy lub tzw. „rabaty z ręki”. Jeden i drugi rodzaj rabatu może być udzielany w formie kwoty lub naliczany procentowo. Szczegółowe informacje na temat konfiguracji rabatów opisane są w rozdziale [Programowanie rabatów i narzutów](#).

Zasady naliczania narzutu są analogiczne do zasad naliczania rabatu.



Udzielanie rabatu do poszczególnych pozycji na paragonie.

Kolejność wykonywanych czynności

Wykonywana czynność



Podgląd wyświetlacza

1



Przed wprowadzeniem na paragon pozycji, do której będzie wystawiony rabat lub narzut, należy wywołać funkcję rabatów/narzutów klawiszami  i .

Nowy paragon

2a



Klawiszami  /  należy wybrać pozycję „Rabaty z bazy” lub „Rabaty z ręki” i zatwierdzić przyciskiem .

Z bazy
Rodzaj Rab/Narz

W przypadku udzielenia rabatu z bazy pojawi się lista zaprogramowanych w kasie rabatów i narzutów. Należy wybrać żadaną pozycję klawiszami  / , zatwierdzić przyciskiem .

Nr rab./narz. 1
RABAT1

2b

W przypadku rabatów z ręki, kasa wymaga dodatkowo określenia typu rabatu lub narzutu (procentowy lub kwotowy) – wybór klawiszami strzałek  /  i zatwierdzenie .

Z ręki
Rodzaj Rab/Narz

Następnie należy podać wartości rabatu / narzutu i potwierdzić przyciskiem .

Rabat procentowy
Typ

Po wprowadzeniu danych, kasa wyświetla informację o wysokości rabatu / narzutu.

3

Następnie należy wprowadzić towar, do którego zostanie udzielony rabat zgodnie z zasadami prowadzenia sprzedaży na kasie ([Zobacz: Rejestrowanie sprzedaży w kasie](#))

np. wpisać numer PLU i potwierdzić klawiszem .



Rabat 2
50,00%

Po wprowadzeniu towaru kasa wydrukuje sprzedaną pozycję wraz z udzielonym rabatem / narzutem.

1 CHLEB
x1,000 0,75

Po zatwierdzeniu przyciskiem  można kontynuować sprzedaż.

Udzielanie rabatu/narzutu do całego paragonu

Po wprowadzeniu wszystkich pozycji na paragon, należy go podsumować klawiszem  i przeprowadzić procedurę udzielenia rabatu/narzutu zgodnie z zasadami opisanymi powyżej. Po ostatecznym zatwierdzeniu paragonu przyciskiem , zostanie udzielony rabat/narzut od całkowitej

wartości sprzedaży.

Rozliczenie opakowań

Funkcja kaucji w kasie służy do rozliczania opakowań zwrotnych.

Wydanie kaucji oznacza sytuację, w której Operator kasy nalicza dodatkową należność w związku ze sprzedażą towaru w opakowaniu kaucjonowanym.

Zwrot kaucji oznacza sytuację, w której Operator kasy zwraca należność za przyjęte opakowanie kaucjonowane.

Opakowanie zwrotne i związana z nim kaucja może być przypisane na stałe do towaru w bazie PLU, wtedy wartość kaucji będzie naliczana przez kasę automatycznie. Szczegóły dot. wysokości kaucji wydrukowane są na paragonie po części fiskalnej.

Rozliczenia kaucji są operacjami niefiskalnymi, przez co informacje o nich są drukowane przez kasę na potwierdzeniach niefiskalnych.

Opakowania zwrotne muszą wcześniej zostać zaprogramowane w kasie. ([Zobacz: Programowanie opakowań zwrotnych](#)).

Wydanie kaucji

Dotyczy wyłącznie sytuacji, kiedy towar nie ma przypisanego opakowania w bazie towarowej.

	Wykonywana czynność	Podgląd wyświetlacza
1	<p>W przypadku ręcznego wprowadzania opakowań podczas transakcji, operator może zdefiniować ich ilość na zasadach identycznych, jak ilość dla towaru (podając liczbę i zatwierdzając klawiszem ).</p> <p>W omawianym przykładzie jest to cyfra 5.</p>	
2	<p>Funkcję wydania lub zwrotu kaucji, należy wybrać klawiszami:</p> <p> dla wydania kaucji,</p> <p> dla zwrotu kaucji.</p> <p>Klawiszami  /  należy wybrać jedną z kaucji zaprogramowanych w kasie i zatwierdzić wybór klawiszem . Przykładowo, jest to Butelka 0,5l.</p>	 
3	<p>Po zatwierdzeniu klawiszem  kasa wydrukuje informację o rozliczeniu opakowań zwrotnych, których wartość uwzględnij w rozliczeniu.</p>	

Zwrot kaucji (czyli opakowania zwracane przez Kupującego) rozliczany jest w sposób analogiczny do wydania kaucji.

Rozliczenie opakowań zwrotnych można wykonać bez konieczności rozpoczynania paragonu. Zostanie wtedy wydrukowane niefiskalne rozliczenie opakowań zwrotnych.



Formy płatności

Kasa Fawag Lite posiada rozbudowany system form płatności. Poszczególne funkcje form opisano poniżej.

W tej części przedstawiono sposób zakończenia paragonu formą domyślną (gotówka), formą płatności, z której nie można wydawać reszty (np. karta, jeżeli tak została skonfigurowana) oraz walutą.

Kasa umożliwia zdefiniowanie, czy operator, przed zakończeniem paragonu ma obowiązek wprowadzenia kwoty wpłaconej przez klienta, w celu wyliczenia reszty (patrz rozdział „[Płatność gotówką](#)”).

Płatność gotówką

	<i>Wykonywana czynność</i>	<i>Podgląd wyświetlacza</i>
1	Jeżeli nie ma zaprogramowanej innej formy płatności niż gotówka, w celu zakończenia paragonu, w najprostszym przypadku, należy zatwierdzić stan „Podsuma” klawiszem RAZEM .	
2	Kasa wydrukuje wówczas paragon i wyświetli potwierdzenie.	

Płatność gotówką z ustawioną obowiązkową wpłatą

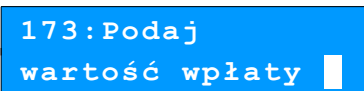
	<i>Wykonywana czynność</i>	<i>Podgląd wyświetlacza</i>
1	Jeżeli jest ustawiona w konfiguracji obowiązkowa wpłata, wówczas w stanie „Podsuma” operator powinien wprowadzić kwotę wpłaty i zatwierdzić ją klawiszem RAZEM .	
2	Jeżeli kwota wpłaty nie zostanie wprowadzona, zostanie wyświetlony błąd.	

3

Po wprowadzeniu kwoty wpłaty, kasa zakończy paragon z płatnością gotówkową i obliczy resztę.

	5
Podsuma :	2,00





Reszta	3,00
Suma	2,00

Płatność formami

Wykonywana czynność

Podgląd wyświetlacza

1

W stanie podsuma należy nacisnąć klawisze  + . Zostanie wyświetlone okno do wybrania formy płatności. Numer formy płatności można wpisać z klawiatury lub wybrać odpowiednią pozycję klawiszami  / .

Nr formy pl.	1
Gotówka	

2

Wybraną formę płatności należy zatwierdzić klawiszem  i podać kwotę zapłaty tą formą.

	5,00
Wprowadź kwotę	

3

Po wprowadzeniu kwoty kasa zakończy paragon z płatnością wybraną formą i obliczy resztę.

Reszta	3,00
Suma	2,00

Płatność walutą



Szczególnym typem formy płatności jest waluta. Jej wybór odbywa się w ten sam sposób, co pozostałych form. Kasa przelicza wprowadzoną wartość na aktualną walutę ewidencyjną wg zaprogramowanego kursu.

Kasa umożliwi również zdefiniowanie klawisza „Przelicznik walut” (patrz rozdział „Klawisze skrótu”), który użyty w trakcie sprzedaży powoduje wyświetlenie wartości w przypisanej do niego walucie.

Suma EUR	1,00
Suma	4,00

Reszta

Kasa Fawag Lite może również automatycznie liczyć resztę należną klientowi. Jeżeli w kasie zaprogramowana jest inna forma płatności niż gotówka, w której możliwe jest wydanie reszty i ustawiony jest parametr umożliwiający wydanie reszty z tej formy płatności, wówczas kasa pyta, w jakiej formie ma być ona wydana.

Wyboru formy płatności reszty można dokonać kursorami  ,  .

Po jej zatwierdzeniu klawiszem  istnieje możliwość określenia wysokości reszty w wybranej formie płatności. Kasa podpowiada wartość równą całej pozostałej do wypłaty reszcie.

Jeżeli zostanie wybrana wartość mniejsza niż reszta, wówczas kasa zażąda przyporządkowania pozostałej kwoty do innej formy płatności. Zatwierdzenie sugerowanej kwoty klawiszem  powoduje zamknięcie paragonu.

Wpłata i wypłata

Wykonywana czynność

Podgląd wyświetlacza

1

W celu wywołania operacji wpłaty lub wypłaty, należy użyć klawiszy:



i





dla wpłaty,



i



dla wypłaty.

Jeżeli w kasie są zaprogramowane co najmniej dwie gotówkowe formy płatności, kasa wyświetli ich listę. Numer formy płatności można wpisać z klawiatury lub wybrać odpowiednią pozycję klawiszami  ,  .

Wybraną pozycję należy potwierdzić klawiszem  .

Gotówka
Wyb.waluty wpł.

2a

2b

Jeżeli w kasie jest zaprogramowany jeden opis wpłaty/wypłaty, kasa wyświetli okno, które umożliwia zmianę opisu.

Jeżeli w kasie są zaprogramowane opisy (więcej niż jeden) kasa wyświetli listę opisów do wyboru a po wybraniu pole edycji wybranego opisu.

Opis wprowadzania i kasowania tekstu znajduje się w rozdziale „Podstawowe czynności związane z programowaniem kasy”.

Wpłata 1
Wpłata z tytułu

Jeżeli w kasie jest zaprogramowana tylko domyślna forma płatności (GOTÓWKA) i nie ma zaprogramowanych opisów wpłat/wypłat, punkty 2a i 2b nie są wyświetlane przez kasę.

3

W kolejnym kroku należy określić kwotę wpłaty lub wypłaty.

0,00
Podaj kw. wpłaty

4

Po zatwierdzeniu wpłacanej/wypłacanej kwoty klawiszem **RAZEM** kasa wydrukuje potwierdzenie.

Wpłata/wypłata może dotyczyć każdej formy płatności mającej status „gotówkowa”. Standardowo jest to forma domyślna (GOTÓWKKA) waluty.

Usuwanie pozycji wprowadzonych na paragon (storno) i anulowanie paragonu

Fawag Lite umożliwia, przed zakończeniem paragonu, usunięcie dowolnej pozycji wprowadzonej na paragon lub anulowanie całego paragonu.

Korygowanie może odbywać się według linii lub według PLU.

Usuwanie pozycji paragonu (storno)

Wykonywana czynność

Podgląd wyświetlacza

1

Po wykonaniu co najmniej jednej linii sprzedaży klawiszami **A=SHIFT** i **TUV 2** można wywołać funkcję storno.

Klawiszem **A=SHIFT** można zmienić na „Storno wg linii” lub „Storno wg PLU”.

STORNO wg linii

STORNO wg PLU

2

W przypadku storno wg linii paragonu, klawiszami **↑** / **↓** należy wybrać pozycję paragonu i zatwierdzić klawiszem **RAZEM**.

Dla storno wg towarów kasa umożliwia wprowadzenie numeru towaru (i zatwierdzenie klawiszem **A=B KOD**) lub skanowanie przy pomocy czytnika kodów kreskowych.

1 KALENDARZ
Wartość 3,00

lub

3
STORNO wg PLU

3

Kasa wykona storno wybranej pozycji wyświetlając informację o korekcie.

STORNO KALENDARZ
x1 -3,00

4

Ponowne wciśnięcie klawisza **RAZEM** powoduje podsumowanie paragonu. Po storno pozycji można kontynuować sprzedaż (zgodnie z zasadami opisanymi w niniejszym rozdziale).

Podsuma 5,00

Anulowanie paragonu

Wykonywana czynność

Funkcja wywoływana jest przez przyciśnięcie klawiszy **A-a SHIFT funkcje** i **WXYZ3 anuluj** lub przytrzymanie wciśniętego klawisza **C|ψ**. Można ją wywołać, jeśli jest wykonana przynajmniej jedna linia sprzedaży. Po wywołaniu funkcji, należy zatwierdzić przyciskiem **RAZEM** anulowanie paragonu. Kasa anuluje cały paragon.

Podgląd wyświetlacza

Anulować paragon? C

NIP nabywcy

Podczas transakcji możliwe jest podanie NIP-u nabywcy, który zostanie wydrukowany w zakończeniu paragonu.

Funkcja działa tylko w trybie transakcji (gdy jest otwarty paragon).

Sposób drukowania NIP-u nabywcy (standardowy lub wyróżniony) można ustawić w menu [Konfiguracja - NIP nabywcy](#).

Kolejność wykonywanych czynności.

Wykonywana czynność

Aby na paragonie został wydrukowany NIP nabywcy, podczas transakcji (musi być wykonana co najmniej jedna linia sprzedaży) należy wywołać tę funkcję za pomocą klawiszy

A-a SHIFT funkcje i **ext NIP**

Podgląd wyświetlacza

1 Mleko
x1 3,00



Zostanie wyświetlone pole do wpisania numeru.

NIP nabywcy :

2

Należy wpisać odpowiedni numer i zatwierdzić klawiszem **RAZEM** .

Zmiana trybu wpisywania:

- CYFRY - LITERY następuje po naciśnięciu klawisza **A-B KOD** ,
- WIELKIE – MAŁE LITERY następuje po naciśnięciu klawisza **A-a SHIFT funkcje** .

Naciśnięcie klawisza **ext NIP** powoduje:

- w trybie wpisywania CYFR – wpisanie znaku '._',
- w trybie wpisywania LITER - wyświetlenie tablicy znaków specjalnych.

Wyjście z wpisywania NIP-u przed zatwierdzeniem klawiszem **RAZEM** powoduje

utrącenie wpisanych danych i powrót do sprzedaży. Po zatwierdzeniu dane zostaną zapisane i również następuje powrót do sprzedaży.

123-456-78-90

NIP nabywcy :

Do momentu zakończenia paragonu podany numer może być zmieniany dowolnie wiele razy.

WYKONYWANIE RAPORTÓW

Fawag Lite posiada rozbudowane możliwości raportowania. Istnieją dwie grupy raportów:



1. **Raporty zerujące** - zerują statystyki, których dotyczą.
2. **Raporty czytające** - odczytują statystyki bez ich zerowania.

Raporty zerujące

Lista raportów zerujących dostępna jest z poziomu Menu kierownika ([patrz: Menu kierownika](#)).

Dostęp do listy uzyskuje się w następujący sposób:



Wykonywana czynność

Z menu kierownika należy wybrać klawiszami strzałek  /  pozycję „**2 Raporty zerujące**” i zatwierdzić wybór przyciskiem .

Podgląd wyświetlacza



2 Raporty
zerujące

Listę raportów zerujących można przeglądać klawiszami  i .

Raport dobowy

Wykonywana czynność

1

Jest to podstawowy raport fiskalny. Informacje z raportu dobowego zapisywane są w pamięci fiskalnej kasy.

Podgląd wyświetlacza



2.1 Raport
dobowy

2

Po zatwierdzeniu wykonania raportu klawiszem , kasa pyta o poprawność daty. Musi ona być zgodna z realną datą wykonania raportu lub ze stanem faktycznym.



2017-11-06
Data poprawna ?



Wykonanie raportu z błędną datą oznacza wymianę modułu fiskalnego na koszt użytkownika! Jeżeli data jest nieprawidłowa, należy wyłączyć kasę i wezwać serwis!

Po zatwierdzeniu daty klawiszem  kasa wydrukuje **Raport Fiskalny Dobowy**.

Raport sprzedaży

Raport pozwala na wydrukowanie informacji na temat ilości, wartości sprzedaży i średniej ceny wybranych towarów, według wybranego zakresu statystyk. Jeżeli statystyki danego towaru są zerowe, informacja o średniej cenie nie jest drukowana.

	<i>Wykonywana czynność</i>	<i>Podgląd wyświetlacza</i>
1	Z menu „ 2 Raporty zerujące ” należy wybrać klawiszami  /  (lub wpisując numer pozycji z klawiatury) „ 2.2 Raport sprzedaży ” i zatwierdzić  .	2.2 Raport sprzedaży
2	Raport może być wydrukowany dla statystyk: - dowolnych, - niezerowych. Klawiszami  /  ,należy wybrać odpowiedni zakres statystyk i zatwierdzić klawiszem  .	Stat. niezerowe Zakres stat. Dowolne stat. Zakres stat.
3	Klawiszami  /  należy wybrać zakres rekordów do wydrukowania na raporcie. Raport można wykonać dla towarów: - wszystkich, - przypisanych do wybranej grupy towarowej, - według zakresu numerów, - według zakresu nazw, - według zakresu kodów kreskowych, - w danej stawce PTU - pojedynczego, wybranego towaru. Po zatwierdzeniu (klawiszem ) pozycji „ Wszyst.rekordy ”, następuje wydruk raportu dla wszystkich towarów o wybranym zakresie statystyk.	Wszyst.rekordy Zakres rekordów

Po zatwierdzeniu pozycji „Grupa” klawiszem **RAZEM**, wyświetlana jest lista grup towarowych zaprogramowanych w kasie.

Klawiszami **↑** / **↓** (lub wpisując numerami z klawiatury) należy wybrać grupę, dla której ma być wykonany raport i zatwierdzić klawiszem **RAZEM**.

Po zatwierdzeniu (klawiszem **RAZEM**) pozycji „Wg numerów”, należy podać zakres numerów towarów, dla których statystyki mają być wydrukowane na raporcie.

Należy podać numer początkowy, a po jego zatwierdzeniu numer końcowy.

Po zatwierdzeniu numeru końcowego następuje wydruk raportu.

Po zatwierdzeniu (klawiszem **RAZEM**) pozycji „Wg nazwy”, należy podać zakres nazw PLU, których statystyki mają być wydrukowane na raporcie.

Należy podać nazwę początkową, a po jej zatwierdzeniu nazwę końcową.

Po zatwierdzeniu nazwy końcowej następuje wydruk raportu.

Po zatwierdzeniu (klawiszem **RAZEM**) pozycji „Wg kodów”, należy podać zakres kodów towarów, których statystyki mają być wydrukowane na raporcie.

Należy podać kod początkowy, a po jego zatwierdzeniu kod końcowy.

Po zatwierdzeniu kodu końcowego następuje wydruk raportu.

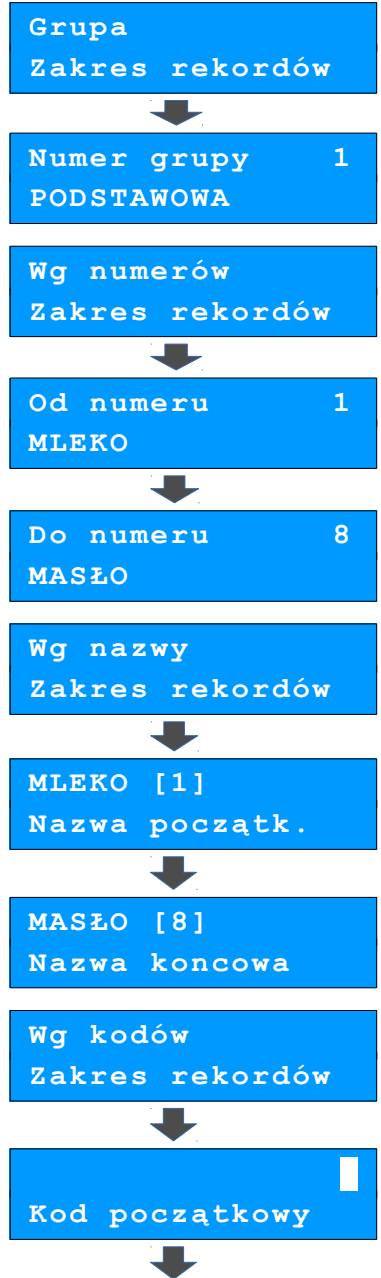

Po zatwierdzeniu (klawiszem **RAZEM**) pozycji „**Stawka PTU**”, wyświetlane są stawki zaprogramowane w kasie. Za pomocą klawiszy **↑** / **↓** wybrać stawkę PTU, przypisaną do towarów, których statystyki mają być wydrukowane na raporcie i zatwierdzić klawiszem **RAZEM**.

Po zatwierdzeniu (klawiszem **RAZEM**) pozycji „**Pojed.rekord**”, wyświetlana jest lista towarów zaprogramowanych w kasie. Za pomocą klawiszy **↑** / **↓** (lub wpisując z klawiatury) należy wybrać towar, którego statystyki mają być wydrukowane na raporcie i zatwierdzić klawiszem **RAZEM**.

Kod koncowy

Stawka PTU
Zakres rekordów



Stawka PTU A
23,00 %

Pojed.rekord
Zakres rekordów



Numer PLU 1
MLEKO

Raport opakowań

Wykonanie raportu powoduje wydruk i zerowanie informacji na temat przyjęć i zwrotów zaprogramowanych opakowań zwrotnych. Kasa umożliwia ograniczenie wydruku do rekordów, których statystyki są różne od zera.

Wykonywana czynność

Podgląd wyświetlacza

1

Z menu „**2 Raporty zerujące**” należy wybrać, klawiszami **↑** / **↓** (lub wpisując numer pozycji z klawiatury) „**2.3 Raport opakowań**” i zatwierdzić klawiszem **RAZEM**.

2.3 Raport
opakowań





2

Raport może być wydrukowany dla statystyk:
- dowolnych,
- niezerowych.
Klawiszami **↑** / **↓** lub **PQRS 1** / **TUV 2** (szuflada / storno), należy wybrać odpowiedni zakres statystyk i zatwierdzić klawiszem **RAZEM**.

Stat.niezerowe
Zakres stat.

Dowolne stat.
Zakres stat.

3

Klawiszami  /  lub  / , należy wybrać zakres rekordów do wydrukowania na raporcie.

Raport można wykonać dla opakowań:

- wszystkich,
- pojedynczego.

Raport zmianowy sprzedaży

Umożliwia wydruk informacji na temat utargu, wystawionych i anulowanych paragonów, wpłat, wypłat, rabatów itp. operacji wszystkich kasjerów.



Raport zawiera również blok z podsumowaniem.

Można ograniczyć wydruk do rekordów, których statystyki są różne od zera.

Wykonywana czynność

Podgląd wyświetlacza

1



Z menu „**2 Raporty zerujące**” należy wybrać, klawiszami  /  (lub wpisując numer pozycji z klawiatury) „**2.4 Raport zmianowy sprzedaży**” i zatwierdzić .

2.4 Raport zmianowy sprzedaży

2

Raport może być wydrukowany dla statystyk:
- dowolnych,
- niezerowych.

Stat. niezerowe
Zakres stat.

Klawiszami  / , należy wybrać odpowiedni zakres statystyk i zatwierdzić klawiszem .



Dowolne stat.
Zakres stat.

Po zatwierdzeniu następuje wydruk raportu.

Raport kasjera

Wykonywana czynność

Podgląd wyświetlacza

Raport zawiera wszystkie statystyki. Wywoływana jest lista umożliwiająca wybór kasjera, dla którego drukowany jest raport (dla wszystkich, jednego wybranego, lub zalogowanego). Zakres statystyk oraz kasjera wybiera się klawiszami  /  i potwierdza przyciskiem .







2.5 Raport kasjera









Raport rabatów

Umożliwia wydrukowanie informacji na temat zaprogramowanych w kasie rabatów i narzutów. Kasa umożliwia ograniczenie wydruku do rekordów, których statystyki są różne od zera.

Wykonywana czynność	Podgląd wyświetlacza
Zakres statystyk wybiera się klawiszami strzałek  /  i potwierdza przyciskiem  .	  

Raport form płatności

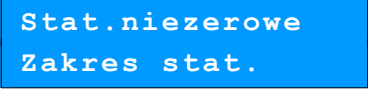
Wykonywana czynność	Podgląd wyświetlacza
Umożliwia wydrukowanie informacji na temat zaprogramowanych w kasie form płatności (również walut). Kasa umożliwia ograniczenie wydruku do rekordów, których statystyki są różne od zera. Raport może dotyczyć wszystkich form płatności lub pojedynczego rekordu. Zakres statystyk oraz rekordów wybiera się klawiszami  /  i potwierdza przyciskiem  .	  

Raporty grup towarowych

Wykonywana czynność

1

Raport umożliwia wydruk informacji na temat obrotu we wszystkich zaprogramowanych grupach. Dostępne są opcje:

- Raport grup towarowych,
- Raport grup tygodniowy,
- Raport grup roczny.

Raport tygodniowy i roczny są dostępne, jeżeli zostały uaktywnione w konfiguracji kasy ([Zobacz: Grupy towarowe](#)).

Wyboru dokonuje się klawiszami  /  i

potwierdza przyciskiem .

Podgląd wyświetlacza

2.8 Raporty
grup towarowych



2.8.1 Raport
grup towarowych

2

Kasa umożliwia ograniczenie wydruku do rekordów, których statystyki są różne od zera. Raport może dotyczyć wszystkich grup towarowych lub pojedynczego rekordu. Wyborów dokonuje się

klawiszami  / , po czym zatwierdza przyciskiem .

Stat.niezerowe
Zakres stat.





Wszyst.rekordy
Zakres rekordów

Zestaw raportów

Wykonywana czynność

Funkcja pozwala wydrukować jeden z 5 zaprogramowanych w kasie zestawów raportów ([Zobacz: Zestaw raportów](#)).

Wyboru zestawu dokonuje się klawiszami strzałek

 /  i zatwierdza przyciskiem .

Podgląd wyświetlacza

2.9 Zestaw
raportów



Zestaw 1



Raporty czytające

Lista raportów czytających dostępna jest z poziomu Menu kierownika (patrz: [Menu kierownika](#)).

Dostęp do listy uzyskuje się w następujący sposób:

1. Po uruchomieniu kasy Operator musi zalogować się jako **kierownik**.

2. Należy wybrać klawiszami  /  pozycję „**3 Raporty czytające**” i zatwierdzić .

3. Listę raportów czytających można przeglądać klawiszami  / .

Raporty okresowe

Do wyboru są raporty:

- **Okresowy pełny** – zawiera wszystkie raporty dobowe i zmiany stawek zapisane w pamięci fiskalnej w wybranym okresie,
- **Okresowy podsumowanie** – zawiera podsumowanie danych zawartych na raportach dobowych w wybranym okresie.
- **Miesięczny pełny** – zawiera wszystkie raporty dobowe i zmiany stawek zapisane w pamięci fiskalnej w wybranym miesiącu,
- **Okresowy podsumowanie** – zawiera podsumowanie danych zawartych na raportach dobowych w wybranym miesiącu.
- **Rozliczeniowy** – w menu „**3 Raporty czytające**” raport ten dostępny jest tylko w TRYBIE TYLKO DO ODCZYTU.

Raporty Okresowy pełny i Miesięczny pełny są raportami fiskalnymi, Okresowy podsumowanie i Miesięczny podsumowanie - wydrukami нефiskalnymi.

Rozliczeniowy

Raport stosowany przy końcowym odczycie pamięci fiskalnej.



Raport rozliczeniowy przeznaczony jest tylko dla serwisu. Wykonanie raportu rozliczeniowego powoduje wprowadzenie pamięci fiskalnej w stan TYLKO DO ODCZYTU, w którym niemożliwe jest rejestrowanie sprzedaży.

Raport sprzedaży

Raport prezentujący sprzedaż w obrębie całej bazy towarowej, z podziałem na grupy towarowe lub według numerów PLU.

Raport PLU nieaktywnych

Raport umożliwia uzyskanie informacji które towary nie były sprzedawane od podanej podczas wykonywania raportu daty. Wszystkie towary, których ostatnia data sprzedaży jest starsza niż podana, zostaną uwzględnione na raporcie. Można zatem wydrukować listę towarów niesprzedawanych od

miesiąca, kwartału, roku, itp. Pozwala to identyfikować i kasować nieużywane rekordy w bazie towarowej.

Raport PLU z PTU

Raport zawiera zestawienie towarów z informacją o przydzielonych im stawkach PTU.

Raport można wykonać dla towarów:

- wszystkich,
- przypisanych do wybranej grupy towarowej,
- według zakresu numerów,
- według zakresu nazw,
- według zakresu kodów kreskowych,
- w danej stawce PTU
- pojedynczego, wybranego towaru.

Wybór zakresu rekordów odbywa się analogicznie, jak dla „[Raport sprzedaży](#)”.

Raport pełny bazy PLU

Wykonywany jest w analogiczny sposób, jak Raport PLU z PTU. Zawiera wszystkie informacje zaprogramowane w bazie PLU dla raportowanych rekordów oraz wartość i ilość sprzedaży każdego z nich.

Raport opakowań



Raport statystyk - zawiera informacje o ilościach i wartościach przyjęć i wydań opakowań zwrotnych. Kasa umożliwia ograniczenie wydruku do rekordów, których statystyki są różne od zera.

Raport bazy – zawiera informacje zaprogramowane w bazie opakowań zwrotnych.

Wykonywana czynność



Podgląd wyświetlacza

1

Z menu „**3 Raporty czytające**” należy wybrać klawiszami  /  (lub wpisując numer pozycji z klawiatury) „**3.6 Raport opakowań**” i zatwierdzić .

**3.6 Raport
opakowań**

2

Następnie, za pomocą klawiszy  / , należy wybrać typ raportu:
- Raport statystyk,
- Raport bazy
i zatwierdzić klawiszem .

**Raport statystyk
Typ raportu**

3

Dla raportu statystyk należy określić zakres statystyk.

Raport może być wydrukowany dla statystyk:

- dowolnych,
- zerowych,
- niezerowych.

Klawiszami  /  , należy wybrać odpowiedni zakres i zatwierdzić  .

Raport bazy
Typ raportu

Stat. Niezerowe
Zakres stat.

lub

Dowolne stat.
Zakres stat.

lub

Stat. zerowe
Zakres stat.

Zarówno raport statystyk opakowań (po określeniu zakresu statystyk), jak i raport bazy można wykonać dla:

- wszystkich rekordów,
- pojedynczego rekordu.

Raport kasjera

Raport zawiera informacje zaprogramowane w bazie kasjerów.

Można go wykonać dla:

- wszystkich rekordów,
- pojedynczego rekordu.

Raport rabatów



Raport statystyk - zawiera informacje o obrocie i użyciu rabatów i narzutów z bazy i rabatów i narzutów 'z ręki'. Kasa umożliwia ograniczenie wydruku do rekordów, których statystyki są różne od zera.

Raport bazy – zawiera informacje zaprogramowane w bazie opakowań zwrotnych.

Wykonywana czynność



Podgląd wyświetlacza

1

Z menu „**3 Raporty czytające**” należy wybrać klawiszami  /  pozycję „**3.9 Raport rabatów**” i zatwierdzić  .

3.9 Raport
rabatów

2

Następnie, za pomocą klawiszy  /  należy wybrać typ raportu:

- Raport statystyk,
- Raport bazy,

i zatwierdzić klawiszem .

Raport statystyk
Typ raportu

Raport bazy
Typ raportu

3

Dla raportu statystyk należy określić zakres statystyk.
Raport może być wydrukowany dla statystyk:

- dowolnych,
- zerowych,
- niezerowych.

Klawiszami  / , należy wybrać odpowiedni zakres i zatwierdzić .

Stat.niezerowe
Zakres stat.

lub

Dowolne stat.
Zakres stat.

lub

Stat.zerowe
Zakres stat.

Zarówno raport statystyk rabatów/narzutów (po określeniu zakresu statystyk), jak i raport bazy można wykonać dla:

- wszystkich rekordów,
- pojedynczego rekordu.

Raport form płatności

Raport statystyk - zawiera informacje o obrocie wykonanym w zaprogramowanych w kasie formach płatności. Kasa umożliwia ograniczenie wydruku do rekordów, których statystyki są różne od zera.

Raport bazy – zawiera informacje zaprogramowane w bazie form płatności.

Sposób wykonania raportu jest analogiczny jak dla Raportu opakowań [Raport opakowań](#).

Raport klawiszy skrótu

Zawiera informacje na temat zaprogramowanych w kasie klawiszy skrótu.

Zakres rekordów do wydrukowania:



- wszystkie,
- pojedynczy.

Raport grup towarowych

Wykonywana czynność

Podgląd wyświetlacza

1

Z menu „**3 Raporty czytające**” należy wybrać klawiszami  /  pozycję „**3.12 Raporty grup towarowych**” i zatwierdzić .

3.12 Raporty
grup towarowych

Raport grup towarowych

Raport statystyk - zawiera informacje o statystykach grup towarowych zaprogramowanych w kasie. Kasa umożliwia ograniczenie wydruku do rekordów, których statystyki są różne od zera.



Raport bazy – zawiera informacje zaprogramowane w bazie form płatności.

2

Należy zatwierdzić pozycję „**3.12.1 Raport grup towarowych**” klawiszem .

3.12.1 Raport
grup towarowych

3

Następnie, za pomocą klawiszy  / , należy wybrać typ raportu:
- Raport statystyk,
- Raport bazy,
i zatwierdzić klawiszem .

Raport statystyk
Typ raportu

Raport bazy
Typ raportu

Dla raportu statystyk należy określić zakres statystyk.

Stat.niezerowe
Zakres stat.

lub

Raport może być wydrukowany dla statystyk:



- dowolnych,
- zerowych,
- niezerowych.

Dowolne stat.
Zakres stat.

Klawiszami  / , należy wybrać odpowiedni zakres i zatwierdzić .

lub

Stat.zerowe
Zakres stat.

Klawiszami  / , należy wybrać zakres rekordów do wydrukowania na raporcie. Raport można wykonać dla grup towarowych:

- wszystkich,
- pojedynczej.

Raport grup tygodniowy

Na raporcie drukowane są informacje na temat statystyk grup towarowych zaprogramowanych w kasie z podziałem na dni tygodnia. Kasa umożliwia ograniczenie wydruku do rekordów, których statystyki są różne od zera.

2 Należy zatwierdzić pozycję „**3.12.2 Raport grup tygodniowy**” klawiszem .

3.12.2 Raport
grup tygodniowy

3 Dla raportu statystyk należy określić zakres statystyk.

Raport może być wydrukowany dla statystyk:

- dowolnych,
- zerowych,
- niezerowych.

Klawiszami  / , należy wybrać odpowiedni zakres i zatwierdzić .



Stat.niezerowe
Zakres stat.

lub

Dowolne stat.
Zakres stat.

lub

Stat.zerowe
Zakres stat.

4 Klawiszami  / , należy wybrać zakres rekordów do wydrukowania na raporcie. Raport można wykonać dla grup towarowych

- wszystkich,
- pojedynczej.

Raport grup roczny

Na raporcie drukowane są informacje na temat statystyk grup towarowych zaprogramowanych w kasie z podziałem na miesiące. Kasa umożliwia ograniczenie wydruku do rekordów, których statystyki są różne od zera.

2 Należy zatwierdzić pozycję „**3.12.3 Raport grup roczny**” klawiszem .

3.12.3 Raport
grup roczny

3 Dla raportu statystyk należy określić zakres statystyk.

Raport może być wydrukowany dla statystyk:

- dowolnych,
- zerowych,

Stat.niezerowe
Zakres stat.

lub

- niezerowych.



Klawiszami  / , należy wybrać odpowiedni zakres i zatwierdzić .

Dowolne stat.
Zakres stat.

lub

Stat. zerowe
Zakres stat.

4

Klawiszami  / , należy wybrać zakres rekordów do wydrukowania na raporcie. Raport można wykonać dla grup towarowych:

- wszystkich,
- pojedynczej.

5

Po zatwierdzeniu wybranej grupy lub pozycji „**Wszyst.rekordy**”, należy wybrać rok, za który statystyki mają być wydrukowane.

Można wybrać:

- rok bieżący,
- rok poprzedni,
- rok bieżący i rok poprzedni.

Po zatwierdzeniu klawiszem  wybranej opcji następuje wydruk raportu.

2016
Statyst. za rok

Raport zmian PTU

Raport zawiera informacje o wykonanych zmianach stawek PTU.

Raport formatów kodów

Zawiera informacje na temat zaprogramowanych formatów tzw. kodów ważonych.

Zakres rekordów do wydrukowania:

- wszystkie,
- pojedynczy.

Raport kasy napisów stałych

Zestawienie wszystkich napisów zaprogramowanych w kasie na stałe.

Raport serwisowy

Raport zawiera informacje o wersji programu pracy kasy, NIP Użytkownika, numerze unikatowym kasy, trybie pracy, dacie fiskalizacji, walucie ewidencyjnej, stawkach PTU, stanie baz, ilości zerowań RAM i raportów dobowych.

Raport jednostek miary

Zawiera informacje na temat zaprogramowanych w kasie jednostek miary.

Zakres rekordów do wydrukowania:

- wszystkie,
- pojedynczy.

Raport opisów wpłat/wypłat

Zawiera informacje na temat zaprogramowanych w kasie opisów wpłat/wypłat.

Zakres rekordów do wydrukowania:

- wszystkie,
- pojedynczy.

Raport obsługi błędów

Drukuje informacje na temat zaprogramowanych w kasie komunikatów obsługi błędów.

Raporty konfiguracji

Raporty umożliwiają wydruk informacji na temat konfiguracji:

- sprzedaży,
- sprzętu,
- komunikacji zewnętrznej (wejścia/wyjścia).

Raport poglądowy

Raport ten ma wygląd zbliżony do raportu dobowego. Pokazuje aktualny stan totalizerów, ale ich nie zeruje. Można go wykonywać dowolną liczbę razy.



Raport komunikacji

Po wprowadzeniu zmian w bazie PLU z poziomu komputera, niezbędne jest wykonanie raportu komunikacji. Drukowane są informacje o wprowadzonych zmianach w bazie towarów.



Podstawowe czynności związane z zaprogramowaniem kasy

W niniejszej części szczegółowo opisane są najczęściej wykorzystywane funkcje związane z programowaniem kasy. Można dowiedzieć się tutaj, w jaki sposób wprowadzić do pamięci kasy nowy towar (lub zmienić już istniejący) jak zaprogramować nowego kasjera, przydzielić mu odpowiednie uprawnienia itd.



Zasada wprowadzania nazw jest identyczna, jak to ma miejsce w przypadku telefonu komórkowego. Każdy klawisz numeryczny ma przyporządkowany zbiór liter. Wciśnięcie klawisza kilkakrotnie odpowiada wprowadzeniu odpowiedniej litery. Ponadto pod klawiszami ,  oraz , umieszczone są symbole takie jak:

., : ; < > ? / | () [] { } ! @ # \$ % ^ & * - + = _ ' " ε

W trakcie pisania można przesuwać kursor klawiszami strzałek:  lub .





Kasowanie wpisanych znaków wykonuje się klawiszem .



Klawisz  służy do przełączania między pisaniem wielkich i małych liter.

Przykład:

Programujemy nazwę towaru: **MLEKO**.

Do tego celu wciskamy następującą kombinację klawiszy:



1 x  ; 3 x  ; 2 x  ; 2 x  ; 3 x  .
litera M litera L litera E litera K litera O

Polskie znaki dostępne są pod klawiszami zawierającymi litery, od których te znaki pochodzą np. litera: „ę” jest pod klawiszem: , litera „ł” pod klawiszem  itd.

Procedura edycji/kasowania istniejącego rekordu.

Kasa Fawag Lite umożliwia edycję lub skasowanie wcześniej zaprogramowanego rekordu. W tym celu należy wybrać zaprogramowany rekord, zostanie wyświetlony komunikat

Edytuj
Rekord istnieje!

Wyboru, czy rekord ma być edytowany, czy skasowany, należy dokonać klawiszami  /  i potwierdzić klawiszem **RAZEM**.

Przy edycji postępujemy krok po kroku analogicznie do procedury wprowadzania nowego towaru do bazy (opis wprowadzania nowego rekordu znajduje się poniżej w tym rozdziale). Trzeba jednak pamiętać, że w przypadku zmiany nazwy i ceny towaru, należy najpierw skasować starą wartość klawiszem , po czym wpisać nową.

Przy kasowaniu rekordu zostanie wyświetlony komunikat ostrzegawczy, z pytaniem, czy dany rekord ma być skasowany.

W celu potwierdzenia należy wcisnąć klawisz **RAZEM**.

W celu rezygnacji należy wcisnąć klawisz .

Programowanie towarów w kasie

Każdy towar, którego sprzedaż ma być zarejestrowana na kasie, musi być najpierw wprowadzony do pamięci kasy. Programowanie towarów jest więc podstawową czynnością, którą trzeba wykonać, aby możliwa była jakakolwiek sprzedaż.





Każdy towar, który jest wprowadzony do pamięci kasy, zapisany jest w osobnym rekordzie. Rekord zawiera m. in. takie informacje jak: nazwa towaru, stawka VAT, która tego towaru dotyczy, numer kodu kreskowego itd. Pojedynczy rekord nosi nazwę PLU, „Baza PLU” oznacza zbiór rekordów, w których zapisane są informacje o poszczególnych towarach.

Procedura programowania nowego towaru:

Wykonywana czynność

Podgląd wyświetlacza

1





Po uruchomieniu kasy należy wybrać klawiszami strzałek  lub  z menu kierownika pozycję „4 Programowanie kasy” i zatwierdzić wybór przyciskiem . Następnie wybrać pierwszą pozycję tego menu „Baza PLU” zatwierdzając klawiszem .

4 Programowanie
kasy



4.1 Baza PLU

2

Kasa pokaże ekran, na którym wyświetli pierwszy wolny (niezaprogramowany) rekord. Klawiszami strzałek  /  można wybierać zaprogramowane towary i wolne rekody, natomiast klawiszami  i  kolejne wolne rekordy. Zamiast strzałek można również wybrać towar, wpisując numer za pomocą klawiatury. Wybór zatwierdza się klawiszem .



Numer PLU 
BRAK

3

Następnie kasa poprosi o wprowadzenie nazwy towaru, pokazując ekran z kursorem w prawym górnym rogu (patrz: [Podstawowe czynności związane z zaprogramowaniem kas.](#)) Nazwa towaru może zawierać maksymalnie 40 znaków. Wprowadzoną nazwę zatwierdza się klawiszem .

Nazwa towaru 

4

Kasa prosi o wybranie rodzaju stawki PTU przypisanej do towaru. Odpowiednią stawkę wybiera się klawiszami  / , po czym wybór zatwierdza się klawiszem .

Stawka PTU A
23,00 %



Poszczególne stawki PTU przyporządkowane są do kolejnych liter alfabetu: 23% - A, 8% - B, itd. Stawki PTU powinny być już zaprogramowane przez serwis. Gdyby okazało się, że są zaprogramowane niewłaściwie, należy postępować zgodnie z zaleceniami opisanymi w części [Stawki PTU](#).

5

Kasa poprosi o podanie ceny towaru. Wprowadzona cena będzie sugerowana przez kasę w trakcie sprzedaży lub przypisana do towaru na sztywno (**cena sztywna**) i nie będzie można jej zmienić w trakcie wystawiania paragonu. Informacje na temat przypisania ceny na sztywno znajdują się w kolejnych akapitach.

Brak podania ceny (zatwierdzenie ceny zerowej) podczas programowania, skutkuje koniecznością jej podania podczas sprzedaży.

Po wprowadzeniu kwoty, wartość, należy zatwierdzić klawiszem **RAZEM**.

0,00

Cena towaru

6



Następnie kasa prosi o podanie kodu kreskowego.

W tym miejscu należy wprowadzić skanerem lub z klawiatury, kod kreskowy towaru. Jeżeli Operator kasy nie korzysta podczas pracy z czytnika kodów kreskowych, pole kodu kreskowego należy pozostawić bez zmian (puste) i zatwierdzić klawiszem **RAZEM**.

Kod kreskowy

7

Kolejny parametr programowanego towaru to ewentualne opakowanie zwrotne.

Klawiszami strzałek  /  należy wybrać właściwy, wcześniej zaprogramowany rodzaj opakowania i zatwierdzić klawiszem **RAZEM**.

Dla towaru nie posiadającego opakowania zwrotnego pole opakowanie pozostawia się bez zmian (wartość 0).

Nr opakowania

0



BRAK



Programowanie opakowań zwrotnych dotyczy towarów, które sprzedawane są wraz z opakowaniem kaucjonowanym (np. butelki). Programowanie opakowań zwrotnych przedstawione jest szczegółowo w części [Programowanie opakowań zwrotnych](#).

8

Kolejnym parametrem jest ilościowy sposób sprzedaży.

Klawiszami  /  ustawia się wartość parametru (**0 – 3**), która określa, z dokładnością do ilu miejsc po przecinku będzie wprowadzana ilość danego towaru, np.:

- ilość całkowita / na sztuki (wartość **0**),
- ilość ułamkowa – np. w przypadku towarów na wagę (wartości **1-3**).

3

Format ilości

9

Kolejny parametr określa, czy do danego towaru będą udzielane rabaty / narzuty.

Klawiszami  / , należy wybrać ustawienie Tak / Nie i potwierdzić przyciskiem



 .

Tak

Rab./narz.do PLU

10

Następnie można określić rabat lub narzut automatycznie udzielany do danego towaru.

Klawiszami  / , wybiera się jeden z wcześniej zaprogramowanych rabatów lub narzutów i zatwierdza przyciskiem

 .

Nr rab./narz.



BRAK

11

Następnie ustawia się sposób wprowadzania ceny podczas sprzedaży:

- cena sztywna - niemożliwa zmiana ceny,
- cena otwarta - możliwa modyfikacja ceny.

Parametr zmienia się klawiszami  / ,

po czym zatwierdza przyciskiem



 .

Nie

Cena sztywna

12

Kolejna informacja, którą należy określić dla danego towaru, to grupa, do której towar jest przyporządkowany. Standardowo jest to grupa „PODSTAWOWA”.

Wyboru grupy należy dokonać klawiszami strzałek  /  i zatwierdzić

 .

Numer grupy



PODSTAWOWA



Każdy towar, zapisany w bazie PLU, musi być przypisany do jakiejś grupy towarowej. Przypisanie towarów do poszczególnych grup, umożliwia generowanie raportów dla wybranej grupy. [Zobacz: Raport grup towarowych.](#)

13

Na koniec jest możliwość przypisania do towaru jednostki miary, w której będzie określana jego ilość, np. kilogram, metr bieżący.

Klawiszami  / , wybiera się numer zaprogramowanej wcześniej jednostki miary

i potwierdza przyciskiem

 .

Numer jm



BRAK

14

Po podaniu wszystkich parametrów kasa prosi o ostateczne potwierdzenie dodania towaru i zapisania go w bazie towarowej PLU kasy.

Zatwierdza się klawiszem

 .

Zaprogramowanie towaru jest potwierdzane stosownym wydrukiem z menu programowania towarów.

Zapisz

'RAZEM'

Analogicznie postępuje się w przypadku programowania kolejnych towarów w bazie PLU.

Programowanie opakowań zwrotnych

W bazie zapisane są opakowania kaucjonowane – maksymalnie 16 pozycji. Chcąc przyporządkować opakowanie zwrotne do danego towaru, trzeba je najpierw zaprogramować w pamięci kasy. Opakowania można sprzedawać tylko w ilości całkowitej.

Procedura programowania opakowań:

	<i>Wykonywana czynność</i>	<i>Podgląd wyświetlacza</i>
1	Z menu kierownika wybiera się klawiszami strzałek  /  pozycję „4 Programowanie kasy” i zatwierdza wybór przyciskiem  . Podobnie wybiera się pole „4.2 Opakowania”.	
2	W prawym górnym rogu ekranu pokazany jest wolny numer w bazie opakowań. Jeżeli baza opakowań jest pusta, jest to numer 1. Należy wybrać numer (1-16), pod którym ma być zaprogramowane opakowanie klawiszami strzałek  /  i zatwierdzić  .	
3	Kasa prosi o podanie nazwy opakowania, którą po wprowadzeniu z klawiatury alfanumerycznej, zatwierdza się klawiszem  . Edytowanie nazwy opakowania odbywa się w sposób identyczny, jak w przypadku nazwy towaru (patrz: Podstawowe czynności związane z programowaniem kasy).	
4	Kolejny krok to podanie ceny, którą wprowadza się z klawiatury i zatwierdza przyciskiem  .	

5

Następnie ustawia się sposób wprowadzania ceny, podobnie, jak w przypadku programowania towarów:

- cena sztywna - niemożliwa zmiana
- cena otwarta - możliwa modyfikacja ceny

Parametry zmienia się klawiszami



i zatwierdza przyciskiem **RAZEM**.

Tak

Cena sztywna

6

Po podaniu wszystkich parametrów programowanego opakowania, kasa prosi o ostateczne potwierdzenie, które wydaje się klawiszem **RAZEM**.

Zapisz

`RAZEM`

Programowanie operatorów

W kasie może być zaprogramowanych łącznie 8 operatorów. Operator typu **kierownik** posiada dostęp do **menu głównego kasy** kasy (patrz: [Menu kierownika](#)). Kierownik może programować kasę (wprowadzać do pamięci towary, przydzielać uprawnienia kasjerom itd.).

Domyślnie w kasie zaprogramowany jest główny operator KIEROWNIK. Poniżej opisane są na jego przykładzie parametry, jakie możemy ustawiać operatorom.

Programowanie w kasie parametrów pracy kierownika

Procedura edycji parametrów pracy KIEROWNIKA

1

Wykonywana czynność

Z menu głównego **kierownika** należy wybrać klawiszami / pozycję „4 Programowanie kasy” i zatwierdzić przyciskiem **RAZEM**. Podobnie wybieramy opcję „4.3 Kasjerzy”.

Klawiszami / można wybrać żądanego operatora, po czym zatwierdzić przyciskiem **RAZEM**.

Podgląd wyświetlacza

4 Programowanie kasy



4.3 Kasjerzy

Nr kasjera
KIEROWNIK

1

2

Po wyświetleniu komunikatu ostrzegawczego o istnieniu wcześniejszego wpisu, potwierdza się chęć edycji klawiszem **RAZEM**.

Edytuj
Rekord istnieje!



Operator numer 1 nie może być skasowany z bazy operatorów. Zatwierdzenie 'Kasuj' powoduje przywrócenie dla niego domyślnych ustawień. Zatwierdzenie 'Kasuj' dla każdego innego operatora, powoduje jego skasowanie, jeżeli nie jest aktualnie zalogowany. Nie można skasować aktualnie zalogowanego operatora.

3

Na początku istnieje możliwość zmiany nazwy operatora. Aby tego dokonać, należy skasować nazwę klawiszem **C/⌫**, a następnie wprowadzić nową. Jeżeli nazwa nie musi być zmieniana, należy nacisnąć klawisz **RAZEM**.

KIEROWNIK
Nazwa kasjera

4

Po zatwierdzeniu nazwy, można wprowadzić hasło (1-8 cyfr), o które kasa będzie pytała podczas logowania (np. po uruchomieniu kasy). Hasło wprowadza się z klawiatury numerycznej i zatwierdza klawiszem **RAZEM**.

Hasło 1234



UWAGA! Hasło jest podstawowym zabezpieczeniem chroniącym przed dostępem osób nieupoważnionych do funkcji kierownika. Pozostawienie pustego pola likwiduje to zabezpieczenie!

5

Następnie określa się typ operatora (czy ma mieć uprawnienia **kierownika**, czy tylko **kasjera**). Wyboru dokonuje się klawiszami **↑** / **↓** i potwierdza klawiszem **RAZEM**.

Kierownik
Typ operatora



Nie ma możliwości zmiany predefiniowanego rekordu, na operatora typu „Kasjer”.

6

Kolejne dwa parametry dotyczą uprawnień, czy operator może udzielać rabatów z bazy i rabatów z ręki (Zobacz: [Programowanie rabatów i narzutów](#)).



Parametry „Tak” / „Nie” dotyczące rabatów wybiera się **↑** / **↓** i zatwierdza **RAZEM**.

Tak
Rabaty z bazy

Tak
Rabaty z ręki

7

Następnie można nadać uprawnienia do udzielania rabatów lub narzutów do wszystkich towarów, nawet tych, w których podczas programowania udzielenie rabatów/narzutów zostało zablokowane.

Wyboru dokonuje się klawiszami  / 



i potwierdza przyciskiem .

Tak

Rab/n.do wsz.PLU

8

Następnie można ustawić dostęp do funkcji powtarzania ostatniej linii w trybie sprzedaży.

Wyboru dokonuje się klawiszami  / 



i potwierdza przyciskiem .

Tak

Powtórz.linii

9

Kolejne dwie opcje określają, czy operator będzie mógł wykonać **raport kasjera** zawierający jego statystyki oraz **raport zmianowy**.

Wyboru dokonuje się klawiszami  / 

i potwierdza przyciskiem .

Tak



Raport kasjera

Tak

Raport zmianowy

10

Należy określić, czy na raportach statystyk kasjerów wykonywanych przez tego operatora będzie drukowany stan kasy - wartość form płatności (PLN, waluty).

Wyboru dokonuje się klawiszami  / 



i potwierdza przyciskiem .

Tak

Stan kasy

11

Ustawienie uprawnień kasjera do otwierania szuflady podczas sprzedaży.



Wyboru należy dokonać klawiszami  /  i potwierdzić klawiszem .

Tak

Otwieranie szuf.

12

Następnie ustawia się możliwość zmiany zaprogramowanych dla towarów cen sztywnych (domyślnie wartość „Nie”).

Wyboru dokonuje się klawiszami  / 



i potwierdza przyciskiem .

Nie

Zm.cen sztywnych

13

Kolejnych 5 opcji określa dostęp operatora do poszczególnych zestawów raportów.

Wyboru dokonuje się klawiszami  / 



i potwierdza .

Tak

Dostęp do zest.1

14

Następnie ustawia się dostęp operatora do funkcji wyszukiwania towaru po nazwie w trybie sprzedaży.

Wyboru dokonuje się klawiszami  / 



i potwierdza przyciskiem .

Tak
PLU po nazwie

15

Następnie określa się poziom uprawnień kasjera do korzystania z klawiszy skrótów:

- 0 - brak dostępu do klawiszy skrótów
- 1 - dostęp do klawiszy skrótów F0 – F3,
- 2 - dostęp do klawiszy skrótów F0 – F5,
- 3 - dostęp do klawiszy skrótów F0 – F8.

Wyboru dokonuje się klawiszami  / 

i potwierdza przyciskiem .

3
Poziom uprawnień

16

Po podaniu wszystkich parametrów pracy kierownika, kasa prosi o ostateczne potwierdzenie danych, które wykonuje się klawiszem .



Zapisz
'RAZEM'

Programowanie kasjera

Procedura jest zbliżona do procedury programowania operatora typu kierownik.

[Zobacz: Programowanie w kasie parametrów pracy kierownika.](#)

Procedura programowania nowego operatora

	Wykonywana czynność	Podgląd wyświetlacza
1	W menu „4.3 Kasjerzy” wybiera się klawiszami strzałek  /  numer, pod którym będzie zaprogramowany nowy kasjer. Wybór zatwierdza się klawiszem  .	<p>4.3 Kasjerzy</p> <p>↓</p> <p>Nr kasjera 2 BRAK</p>
2	Ustawianie kolejnych parametrów dla nowego kasjera odbywa się analogicznie, jak w przypadku opisanego wyżej kierownika. Jediną różnicą jest ustawienie w pozycji „Typ operatora”, w której ustawić „Kasjer”.	<p>Kasjer Typ operatora</p>











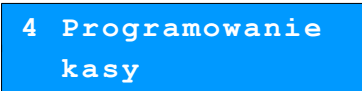
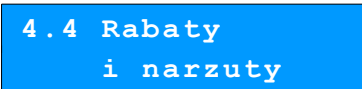

Po konfiguracji wszystkich parametrów mamy do dyspozycji nowego operatora.

Programowanie rabatów i narzutów

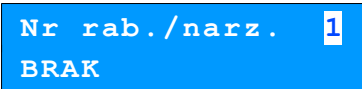
Operator ma możliwość udzielania w trakcie sprzedaży rabatów i narzutów. Do dyspozycji są: „Rabaty z ręki”, „Narzuty z ręki”, „Rabaty z bazy” oraz „Narzuty z bazy”.

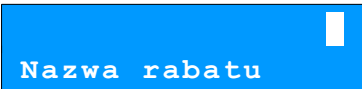

Różnica między nimi polega na tym, że wysokość rabatu/narzut z ręki jest niemal dowolna (nie może przekraczać ustawionego w konfiguracji limitu) i wprowadza się ją na bieżąco podczas sprzedaży, natomiast wysokość rabatu/narzut z bazy powinna być wcześniej zaprogramowana w kasie. Operator, który nie posiada uprawnień do wystawiania rabatów „z ręki”, może udzielać wyłącznie rabatów zaprogramowanych w kasie. Przewidziana jest możliwość zaprogramowania łącznej ilości 8 rabatów lub narzutów.

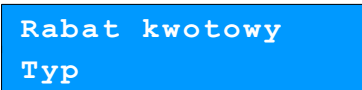
Procedura programowania rabatu lub narzutu:

	Wykonywana czynność	Podgląd wyświetlacza
1	Z menu głównego kierownika należy klawiszami strzałek  /  wybrać pozycję „4 Programowanie kasy” i zatwierdzić wybór przyciskiem  . Podobnie wybiera się i zatwierdza pozycję „4.4 Rabaty i narzuty”.	 ↓ 
2	Następnie podaje się numer, pod którym ma zostać zaprogramowany rabat lub narzut. Numer rekordu wprowadza się z klawiatury lub wybiera klawiszami  /  , po czym zatwierdza przyciskiem  .	
3	Następnie wprowadza się żądaną nazwę dla programowanego rabatu lub narzutu i zatwierdza klawiszem  . <u>Zobacz: Podstawowe czynności związane z zaprogramowaniem kasy.</u>	
4	Następnie, klawiszami  /  wybiera się typ rabatu / narzutu: <ul style="list-style-type: none">• Rabat procentowy,• Rabat kwotowy,• Narzut procentowy,• Narzut kwotowy, i zatwierdza klawiszem  .	 

5

Kolejne dwie opcje określają możliwość łączenia rabatów / narzutów z innymi rabatami lub narzutami podczas sprzedaży.

Wyboru dokonuje się klawiszami  / 
i potwierdza przyciskiem .

Narzut procent.
Typ

Narzut kwotowy
Typ

Nie
Łączenie rabatów

Nie
Łączenie narz.

6

Po ustawienia typu, należy wprowadzić wielkość rabatu lub narzutu. Wpisuje się z klawiatury numerycznej odpowiednie wartości procentowe lub kwotowe, w zależności od typu programowanego rabatu / narzutu.

Zatwierdza się klawiszem .

0,00%
Rabat procentowy

0,00
Rabat kwotowy

0,00%
Narzut procent.

0,00
Narzut kwotowy

7

Po podaniu wszystkich parametrów rabatu lub narzutu kasa prosi o ostateczne potwierdzenie, którego dokonuje się klawiszem .

Zapisz
' RAZEM '

Kasa posiada zaprogramowany rabat lub narzut.



Programowanie form płatności

Kasa Fawag Lite oprócz transakcji gotówkowych, umożliwia również sprzedaż przy wykorzystaniu innych form zapłaty. Do wyboru są następujące typy form płatności: karta, czek, bon, kredyt, przelew, inne, waluta.

Kasa może zapamiętać łącznie osiem różnych nazw form płatności, a każdą z nich można przyporządkować do danego typu. W przypadku formy: „waluta”, oprócz nazwy podawany jest także symbol i kurs przeliczeniowy.

W kasie zaprogramowana jest standardowo płatność gotówką (na pierwszej pozycji z ośmiu płatności, jakie mamy do dyspozycji). Poniżej przedstawiona jest procedura dodawania kolejnych form.

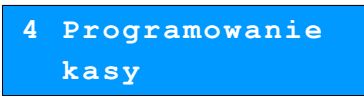
Procedura programowania formy płatności:



	<i>Wykonywana czynność</i>	<i>Podgląd wyświetlacza</i>
1	Z menu głównego kierownika klawiszami strzałek  /  , należy wybrać pozycję „4 Programowanie kasy” i zatwierdzić  . Następnie, analogicznie, należy wybrać pozycję „4.5 Formy płatności” i również zatwierdzić klawiszem  .	 ↓ 
2	Należy wybrać numer pozycji, pod którą zaprogramowana ma być nowa forma płatności klawiszami  /  , wybór zatwierdzić przyciskiem  .	
3	Wyboru rodzaju: Formy płatności lub Waluty dokonuje się klawiszami  /  , następnie zatwierdza się klawiszem  .	
4	Wprowadza się nazwę dla programowanej formy płatności i zatwierdza się klawiszem  .	

5a

W przypadku programowania **formy płatności** dodatkowo podaje się typ płatności:

- Karta
- Czek
- Bon
- Kredyt
- Przelew
- Inne

Ustawia się również, czy płatność ma być traktowana jak gotówka (płatność fizyczna, a nie wirtualna jak np. karta kredytowa).

Wyboru dokonuje się klawiszami  / 

i zatwierdza przyciskiem  .

Karta
Typ płatności

Nie
Płat.gotówkowa

5b



W przypadku programowania **waluty**, oprócz nazwy, dodatkowo podaje się jej symbol i kurs. Wartości wpisuje się z klawiatury, po czym zatwierdza klawiszem  .

Symbol waluty

1,0000
Kurs waluty

6

Kolejna opcja określa, czy z tej formy płatności ma być wydawana reszta. Jeżeli opcja zostanie ustawiona na **NIE**, wówczas wpłacanie większej kwoty, niż suma do zapłaty, będzie powodowało błąd. Ustawienie dotyczy takich form np. jak bony lub karty płatnicze i kredytowe.



Wyboru dokonuje się klawiszami  / 

i zatwierdza przyciskiem  .

Tak
Reszta z f.płat.

7

Następnie ustawia się, czy tą formą będzie wydawana reszta.



Wyboru dokonuje się klawiszami  / 

i zatwierdza przyciskiem  .

Nie
Reszta f.płat.

8

Kolejny parametr określa, czy daną formą / walutą można płacić część kwoty paragonu, a resztę w innej.

Wyboru dokonuje się klawiszami  / 

i zatwierdza przyciskiem  .

Tak
Zapłata część.

9

Po podaniu wszystkich parametrów rabatu lub narzutu, kasa prosi o ostateczne potwierdzenie danych, którego dokonuje się klawiszem **RAZEM**.

Zapisz
RAZEM

Kasa posiada zaprogramowaną formę płatności.

Klawisze skrótu

Opcja ta pozwala na przyporządkowanie: sprzedaży towarów, udzielania rabatów, wykonywania raportów i wielu innych funkcji do klawiszy skrótu (klawisze od **F1** do **F8**). W połączeniu z klawiszem **SHIFT** mamy do dyspozycji 16 pozycji.

Aby móc korzystać z klawiszy skrótu, należy najpierw zaprogramować ich funkcjonalność.

Procedura programowania klawiszy skrótu:

Wykonywana czynność

Podgląd wyświetlacza

1

Z **głównego menu kierownika** należy wybrać klawiszami strzałek **↑** / **↓** pozycję „**4 Programowanie kasy**” i zatwierdzić wybór przyciskiem **RAZEM**. Następnie należy wybrać pozycję: „**4.6 Klawisze skrótu**”.

4 Programowanie
kasy



4.6 Klawisze
skrótu

2

Strzałkami **↑** / **↓** wybiera się z listy numer klawisza skrótu (**1 – 16**), który będzie programowany. Wybór zatwierdza się przyciskiem **RAZEM**.

Nr klawisza 1
Klaw. F1

3

Kolejnym krokiem jest ustalenie, skrót do jakiej operacji będzie zaprogramowany pod danym klawiszem.

Dostępne opcje:



- Szybka sprzedaż
- Rabat / narzut
- Forma płatności
- Przelicznik walut
- Opakowanie
- Raport
- Zestawy raportów
- Skrót do funkcji
- Nieaktywny

Wyboru dokonuje się klawiszami **↑** / **↓**

i zatwierdza przyciskiem **RAZEM**.

Szybka sprzedaż
Typ klawisza

4

Następnie postępuje się zgodnie z wyświetlającymi się polami wyboru. Klawiszami  /  ustawia się żądane wartości i zatwierdza klawiszem .

Np. w przypadku opcji „Rabat/narzut” wybiera się spośród zaprogramowanych rabatów i narzutów ten, który chce się przypisać do klawisza skrótu.











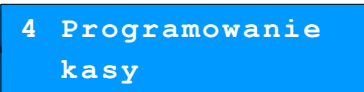

Przy programowaniu klawiszy skrótu („Szybka sprzedaż”) format ilości (całkowita lub ułamkowa) musi być zgodny z parametrem podanym w zaprogramowanym towarze [Zobacz: Programowanie towarów w kasie](#).

Możliwe jest także ustawienie opcji zakończenia paragonu po wykonaniu sprzedaży wybranego towaru. W tym celu należy w pozycji „Tryb zamknięcia” wybrać opcję „Paragon” - wtedy po sprzedaży za pomocą klawisza skrótu nastąpi zamknięcie paragonu.

Grupy towarowe

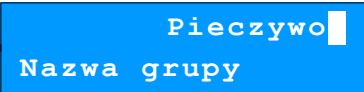
Wszystkie towary zapisane w bazie PLU kasy mogą być przyporządkowane do poszczególnych grup towarowych. Dzięki temu można np. generować raporty sprzedaży w obrębie danej grupy.

Programowanie grupy towarowej:

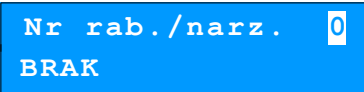
	<i>Wykonywana czynność</i>	<i>Podgląd wyświetlacza</i>
1	Z głównego menu kierownika klawiszami strzałek  /  wybiera się pozycję „ 4 Programowanie kasy ” i zatwierdza wybór przyciskiem  . Następnie należy wybrać pozycję menu „ 4.7 Grupy towarowe ”.	  
2	Następnie należy wybrać numer, pod którym zaprogramowana będzie nowa grupa. Wybór zatwierdzić przyciskiem  .	
3	Kolejnym krokiem jest wprowadzenie, z klawiatury alfanumerycznej, nazwy grupy towarowej. Zatwierdzić klawiszem  .	
4	Istnieje możliwość ustawienia wybranego rabatu lub narzutu z bazy, do wszystkich towarów z danej grupy. Wyboru dokonuje się klawiszami  /  i zatwierdza przyciskiem  .	

5

Kolejna funkcja pozwala określić maksymalną cenę sprzedaży dla towarów w grupie. Żądaną wartość wpisuje się z klawiatury numerycznej (0,00 oznacza brak limitu) i zatwierdza klawiszem **RAZEM**.

0,00
Maksymalna cena

6



Po podaniu wszystkich parametrów rabatu lub narzutu kasa prosi o ostateczne potwierdzenie danych, które wydaje się klawiszem **RAZEM**.

Zapisz
'RAZEM'

Zestaw raportów

Funkcja umożliwia zaprogramowanie zestawu raportów, który następnie można udostępnić Kasjerom ([Zobacz: Klawisze skrótu](#)). Dzięki temu mogą oni w prosty sposób wykonać typowe operacje związane z raportowaniem, np. zamknięcie zmiany lub dnia.

Można określić 5 zestawów, po 5 raportów w każdym. Do zestawu mogą być przyporządkowane zarówno raporty fiskalne, jak i niefiskalne.



Przeglądanie listy wszystkich raportów kasy i wybór parametrów dla poszczególnych z nich odbywa się klawiszami  / , zatwierdzenie wybranej opcji przyciskiem **RAZEM**.

Programowanie zestawów raportów:

Wykonywana czynność

Podgląd wyświetlacza



1

Z menu kierownika, należy wybrać klawiszami strzałek  /  pozycję „**4 Programowanie kasy**” i zatwierdza wybór przyciskiem **RAZEM**. Następnie wybiera się pozycję menu „**4.8 Zestaw raportów**”.

4 Programowanie
kasy



4.8 Zestaw
raportów

2

Następnie należy wybrać klawiszami strzałek  /  numer zestawu, który będzie się programować, wybór zatwierdza się **RAZEM**.



4.8.2 Zestaw 2

3

Klawiszami  /  należy wybrać numer raportu w zestawie, który chce się programować i zatwierdzić przyciskiem **RAZEM**.

Raport 1

4



Następnie, klawiszami  / , należy wybrać rodzaj raportu, który ma być umieszczony w zestawie, po czym zatwierdzić klawiszem . Analogicznie poruszamy się po kolejnych pozycjach menu, aż do wybrania konkretnego raportu.

Po zaprogramowaniu jednego raportu, na liście pojawia się kolejny raport do dyspozycji, który można zaprogramować (max. 5 raportów).

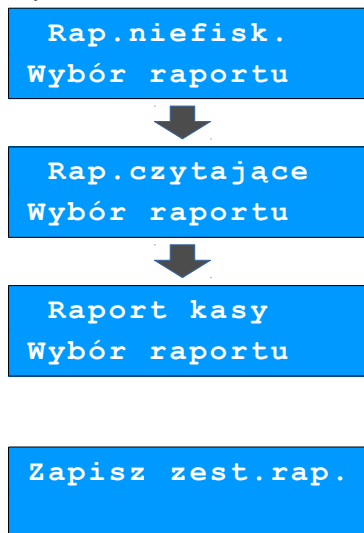
Przykład:



5

Po zaprogramowaniu raportów w zestawie, klawiszami  /  wybiera się ostatnią pozycję „Zapisz zest. rap.” i zatwierdza klawiszem .



Został zaprogramowany nowy zestaw raportów.

Stawki PTU

Funkcja ta wykorzystywana jest do konfiguracji w kasie stawek PTU, które przyporządkowuje się do poszczególnych liter alfabetu (od A do G).

Programowanie stawek PTU

Wykonywana czynność

Z menu kierownika klawiszami  /  (lub wpisując numer pozycji z klawiatury) należy wybrać „**4 Programowanie kasy**” i zatwierdzić wybór klawiszem . Te same operacje należy przeprowadzić dla pozycji „**4.9 Stawki PTU**”, następnie dla „**4.9.1 Programowanie PTU**”.

Podgląd wyświetlacza

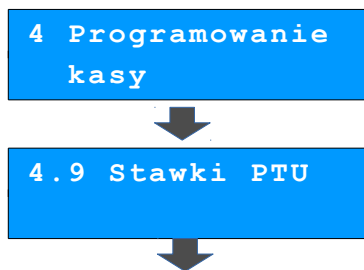



1





4.9.1 Programowanie PTU

2

Następnie należy wybrać klawiszami  /  literowy symbol stawki, która będzie programowana. Wybór zatwierdza się klawiszem .

Stawka PTU A
23,00 %

3

Kolejnym krokiem jest określenie typu stawki: „Wartość”, „Nieaktywna”, „Zwolniona”. Wyboru dokonuje się klawiszami  /  i zatwierdza .

Wartość
Typ stawki PTU A

4

W przypadku typu „Wartość” konieczne jest wpisanie z klawiatury numerycznej odpowiedniej wielkości i zatwierdzenie klawiszem .

23,00 %
Stawka PTU A

5

Po zaprogramowaniu wszystkich stawek, wybiera się ostatnią pozycję z listy „Zapisz st. PTU” i zatwierdza .

Zapisz st. PTU





6

Podanie daty zmiany stawek. Kasa automatycznie podpowiada bieżącą datę. Zatwierdzenie aktualnej daty powoduje wykonanie ustawionych zmian zaraz po zakończeniu operacji programowania.

25-10-2017
Data zm. stawek

6a

W przypadku wybrania daty przyszłej, kasa zapyta o konieczność potwierdzenia przez operatora operacji w wybranym terminie zmiany.

Wyboru należy dokonać klawiszami  / 
lub  /  i zatwierdzić .

Tak
Potwierdzenie

7

W celu potwierdzenia wykonania operacji należy przepisać, losowo wygenerowany, 6-cyfrowy kod.

Po wprowadzeniu kodu z klawiatury numerycznej, potwierdzamy go klawiszem **RAZEM**

0
Przepisz 123456

8

Jeżeli została zatwierdzona aktualna data, po przepisaniu i zatwierdzeniu poprawnego kodu, zostanie wyświetlone pytanie wymagające potwierdzenia (jeśli stawki mają być zmienione).

Czy chcesz teraz
zmienić st. >

PTU?



Zdecydowanie zalecane jest programowanie stawek PTU przez autoryzowany serwis Fawag. Informacje na temat ingerencji w zaprogramowane w kasie stawki PTU powinny być wprowadzone do książki serwisowej kasy.

Wykonanie zapisu stawek PTU ze złą datą powoduje konieczność wymiany modułu fiskalnego, który jest najdroższym elementem kasy!

Info o zmianie

Po wybraniu pozycji „4.9.2 Info o zmianie”, wyświetlana jest informacja na temat zaprogramowanej automatycznej zmiany stawek PTU (o ile zmiana taka była wcześniej ustawiona).

Informacja zawiera datę zmiany i ustawienia poszczególnych stawek do zmiany.

Kolejne dane można przeglądać za pomocą klawiszy / .

4.9.2 Info o
zmianie



Data zmiany PTU
2017-11-02



Stawka PTU A
24,00%

Anuluj zmianę

Wykonywana czynność

Pozycja „4.9.3 Anuluj zmianę” służy do anulowania zaprogramowanej wcześniej automatycznej zmiany stawek PTU.

Po wybraniu tej pozycji, wyświetlane jest pytanie o potwierdzenie anulowania operacji zmiany stawek.

Potwierdzenie anulowania – naciśnięcie .

Rezygnacja z anulowania – .

Podgląd wyświetlacza

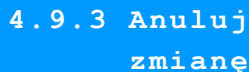

4.9.3 Anuluj
zmianę



Anulować autom.
Zmianę st. PTU?

Format kodów kreskowych

Kod ważony jest rodzajem kodu kreskowego, w którym zawarty jest identyfikator towaru (numer lub kod kreskowy z bazy PLU) oraz cena lub ilość towaru.

Kod ważony składa się z prefiksu i formatu.

Pełny kod ma długość 13 znaków – długość kodu kreskowego EAN 13.

Prefiks to dwie cyfry: na pierwszej pozycji cyfra '2', na drugiej pozycji identyfikator w bazie kodów ważonych – cyfra od 0 do 9. Format kodu ważonego musi mieć długość 11 cyfr.

Podczas wprowadzania formatu kodu używa się znaków:

- 0 – dla oznaczenia numeru PLU;
- 1 – dla oznaczenia ceny (cena z dokładnością 2 miejsc po przecinku);
- 2 – dla oznaczenia ilości (ilość z dokładnością 3 miejsc po przecinku);
- 3 – dla oznaczenia ilości w opakowaniu zbiorczym (wartość całkowita);
- 4 – dla oznaczenia kodu kreskowego towaru;
- 5 – dla oznaczenia kodu kreskowego towaru z dwoma pierwszymi cyframi danego kodu ważonego;
- 8 – dla oznaczenia sumy kontrolnej EAN13;
- 9 – separator, w kodzie ważonym cyfra na tej pozycji jest ignorowana i może być dowolna.

Format kodu ważonego powinien zawierać numer PLU lub kod kreskowy oraz cenę lub ilość towaru, (może zawierać cenę i ilość towaru jednocześnie).

Wprowadzając format kodu należy zarezerwować odpowiednią ilość na identyfikator towaru.



Przykład:
zaprogramowany format: 4444422229, co łącznie z identyfikatorem i drugą cyfrą kodu ważonego daje ciąg 274444422229.

Prezentacja na wydruku: Prefiks kodu: 27; Format: KKKKK I I I I _;

Kody kreskowe rozpoczynające się od 27 będą traktowane jako kody ważne.



- 7 – numer i druga cyfra prefiksu zaprogramowanego formatu kodu.
- 44444 – pięć miejsc zarezerwowanych na kod towaru;
- 22222 – pięć miejsc zarezerwowanych na ilość/masę towaru
- 9 – separator, w kodzie kreskowym cyfra na tej pozycji jest ignorowana i może być dowolna.

Programowanie formatu kodu:

Wykonywana czynność

Podgląd wyświetlacza

1

Z głównego menu kierownika wybiera się klawiszami strzałek  /  pozycję „4 Programowanie kasy” i zatwierdza wybór przyciskiem . Następnie, należy wybrać pozycję menu „4.10 Format kodów kreskowych”.



4 Programowanie
kasy



4.10 Format
kodów kreskowych

2

Programowanie rozpoczyna się od podania drugiej cyfry kodu, która jest jednocześnie numerem kodu ważonego.

Wyboru dokonuje się klawiszami  / 
i zatwierdza .

7
Druga cyfra kodu

3

Po wybraniu prefiksu, należy zdefiniować format kodu ważonego, po czym zatwierdzić .

Przykład:

4444422229
Format kodu

Data i czas





W trybie nefiskalnym Użytkownik, bez pomocy serwisu, może zmienić w urządzeniu datę i czas. Po fiskalizacji dostępna jest dla niego tylko zmiana czasu, maksymalnie o 2 godziny. Ekran umożliwiający zmianę daty nie jest wyświetlany.

Ustawianie daty i czasu:

Wykonywana czynność

Podgląd wyświetlacza



1

Z menu kierownika należy wybrać, klawiszami strzałek  / , pozycję „4 Programowanie kasy” i zatwierdzić wybór przyciskiem . Następnie wybrać pozycję menu „4.11 Data i czas” i również zatwierdzić klawiszem .

4 Programowanie kasy

4.11 Data i czas

2

Używając klawiszy numerycznych należy wpisać żądane wartości, natomiast klawiszami  i  można zmieniać pozycję kursora. Wprowadzone zmiany czasu należy zatwierdzić klawiszem .

28-10-2017
Data

12:00
Godzina

3

Na koniec kasa poprosi o potwierdzenie poprawności wprowadzonych przez nas wprowadzonych danych. Zatwierdza się klawiszem .

2017-10-28 12:00
Dane poprawne?

Programowanie nagłówka paragonu

Zaprogramowanie nagłówka paragonu jest jedną z podstawowych czynności, które należy wykonać przed przystąpieniem do rejestracji sprzedaży. W większości przypadków, poprawnie zaprogramowany nagłówek paragonu zawiera nazwę firmy, adres, numer telefonu i ew. inne dane teleadresowe. Kasa Fawag Lite ma możliwość zaprogramowania nagłówka wielkości 10 linii zawierających po 40 znaków. Dostępne są dwa rodzaje wielkości czcionki: standardowa i podwyższona.





Procedura programowania nagłówka:

	Wykonywana czynność	Podgląd wyświetlacza
1	Z menu kierownika wybrać klawiszami strzałek  /  „4 Programowanie kasy” i zatwierdzić przyciskiem  . Analogicznie należy wybrać „4.12 Nagłówek kasy”.	  
2	Kasa wyświetli pierwszą linię nagłówka, w której można wpisać dowolny tekst. Przejście w tryb edycji linii nastąpi po wciśnięciu  .	
3	Przed wpisaniem tekstu linii, należy ustalić jej atrybuty: „Standardowa” - normalny rozmiar „Wysoka” - czcionka powiększona. Wyboru dokonuje się klawiszami  /  i potwierdza przyciskiem  .	
4	Wprowadza się treść linii nagłówka z klawiatury alfanumerycznej (maksymalnie 40 znaków), po czym potwierdza klawiszem  .	
5	Po zatwierdzeniu pierwszej linii nagłówka, można w analogiczny sposób zaprogramować kolejne linie. Klawiszami strzałek  /  wybiera się linię, która ma być edytowana, po czym zatwierdza się klawiszem  .	
6	Po wprowadzeniu linii nagłówka, należy przejść klawiszami  /  do ostatniej pozycji „Zapis nagłówka” i zatwierdzić  . Operacja zostanie potwierdzona stosownym wydrukiem.	

Numer kasy

W przypadku, gdy dysponujemy większą liczbą kas, możliwe jest oznaczenie kasy numerem w celu jej identyfikacji. Numer kasy jest drukowany w stopce paragonów fiskalnych.

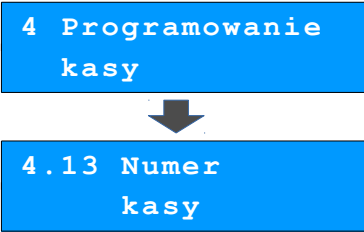
Procedura programowania numeru kasy:



	<i>Wykonywana czynność</i>	<i>Podgląd wyświetlacza</i>
1	Z głównego menu kierownika wybrać klawiszami strzałek  /  pozycję „4 Programowanie kasy” i zatwierdzić klawiszem  . Analogicznie należy wybrać „4.13 Numer kasy”.	
2	Następnie wprowadzić z klawiatury numer kasy i zatwierdzić klawiszem  .	

Hasło kierownika

Funkcja umożliwia wprowadzenie i zmianę hasła kierownika. Po wprowadzeniu hasła, kasa przy każdym uruchomieniu będzie wyświetlała ekran logowania i tym samym wymagała podania hasła. [\(Zobacz: Programowanie operatorów\)](#)

W tej opcji można zmienić hasło kierownika, bez konieczności edytowania całego profilu głównego operatora **KIEROWNIK**.

Procedura programowania hasła kierownika:

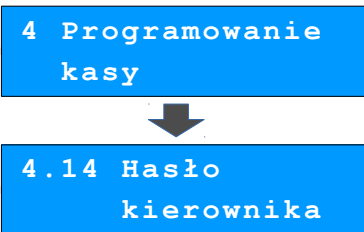
	<i>Wykonywana czynność</i>	<i>Podgląd wyświetlacza</i>
1	Z menu głównego kierownika wybrać klawiszami  /  „4 Programowanie kasy” i zatwierdzić klawiszem  . Analogicznie należy wybrać „4.14 Hasło kierownika”.	

2

Następnie należy wprowadzić z klawiatury nowe hasło i zatwierdzić klawiszem **RAZEM**.

1234
Hasło

Teksty reklamowe

Kasa Fawag Lite umożliwia zdefiniowanie tekstu reklamowego drukowanego w stopce paragonów. Do dyspozycji dostępne są 3 linie po 40 znaków.

Wykonywana czynność

Podgląd wyświetlacza

1

Z menu głównego kierownika należy wybrać klawiszami strzałek **↑** / **↓** pozycję „4 Programowanie kasy”, po czym zatwierdzić klawiszem **RAZEM**. Analogicznie należy wybrać pozycję „4.15 Teksty reklamowe”.

4 Programowanie
kasy



4.15 Teksty
reklamowe

2

Klawiszami **↑** / **↓** wybiera się numer linii, którą chce się edytować i zatwierdza się klawiszem **RAZEM**.

Linia rekl. 1 S

3

Zanim zostanie wpisany właściwy tekst linii, można ustalić jej atrybuty:

- „Standardowa” - normalny rozmiar,
- „Wysoka” - czcionka powiększona.

Wyboru dokonuje się klawiszami **↑** / **↓** i zatwierdza przyciskiem **RAZEM**.

Standardowa
Atrybuty linii

4

Następnie, z klawiatury alfanumerycznej, wpisuje się pierwszą linię tekstu reklamowego (max. 40 znaków) i zatwierdza klawiszem **RAZEM**.

Rekl
Linia rekl.

5













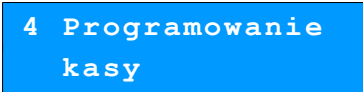

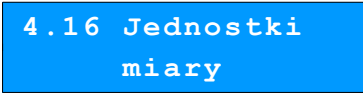
Analogicznie wybiera się i edytuje pozostałe linie tekstu reklamowego. Następnie klawiszami **↑** / **↓** wybiera się z listy ostatnią opcję „Zapis linii reklamowych” i zatwierdza przyciskiem **RAZEM**.

Zap.linii rekl.

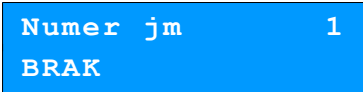
Jednostki miary

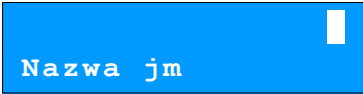
Kasa umożliwia zaprogramowanie 5 jednostek miary, które następnie można przyporządkować poszczególnym towarom.





Przykład programowania jednostki miary:

	<i>Wykonywana czynność</i>	<i>Podgląd wyświetlacza</i>
1	Z głównego menu kierownika należy wybrać klawiszami strzałek  /  pozycję „ 4 Programowanie kasy ” i zatwierdzić wybór przyciskiem  . Analogicznie należy wybrać pozycję „ 4.16 Jednostki miary ”.	  
2	Następnie należy wybrać klawiszami strzałek  /  numer jednostki miary, którą będzie się programować. Wybór zatwierdza się przyciskiem  .	
3	Kolejnym krokiem jest wprowadzenie z klawiatury alfanumerycznej (max. 16 znaków) nazwy dla programowanej jednostki miary. Zatwierdza się klawiszem  .	
4	Analogicznie wprowadza się skróconą nazwę programowanej jednostki miary (max. 4 znaki).	
5	Na koniec należy zatwierdzić zapis nowej jednostki miary klawiszem  .	

Opisy wpłat i wypłat

W kasie Fawag Lite istnieje możliwość przypisania 10 opisów będących tytułami wpłat/wypłat realizowanych na kasie.

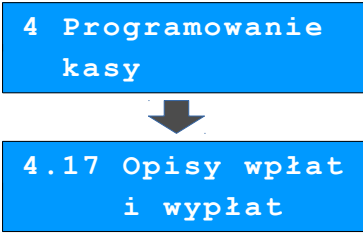
Przykład programowania opisu wypłaty:









	<i>Wykonywana czynność</i>	<i>Podgląd wyświetlacza</i>
1	Z głównego menu kierownika należy wybrać klawiszami strzałek  /  pozycję „ 4 Programowanie kasy ” i zatwierdzić wybór przyciskiem  . Analogicznie wybiera się pozycję „ 4.17 Opisy wpłat i wypłat ”.	
2	Następnie należy wybrać klawiszami strzałek  /  numer opisu, który będzie się programować. Wybór zatwierdza się  .	
3	Kolejnym krokiem jest wprowadzenie z klawiatury alfanumerycznej żądanego opisu, i zatwierdzenie go klawiszem  .	

Został zaprogramowany nowy opis wpłaty/wypłaty.

Obsługa błędów

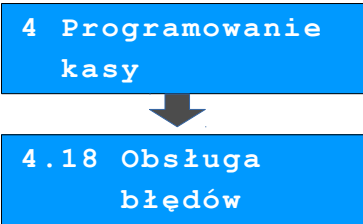

Kasa Fawag Lite umożliwia zdefiniowanie 10 własnych komunikatów i przypisanie ich do numerów błędów sygnalizowanych przez kasę. Możliwe też jest zdefiniowanie sposobu ich sygnalizacji.

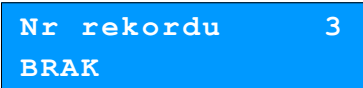
Przykład programowania obsługi błędów:

	<i>Wykonywana czynność</i>	<i>Podgląd wyświetlacza</i>
1	Z głównego menu kierownika należy wybrać klawiszami strzałek  /  pozycję „ 4 Programowanie kasy ” i zatwierdzić wybór przyciskiem  . Analogicznie wybrać pozycję „ 4.18 Obsługa błędów ”, po czym zatwierdzić klawiszem  .	
2	Następnie należy wybrać klawiszami strzałek  /  numer wpisu, pod którym będzie się programować. Wybór zatwierdza się  .	

3



Kolejnym krokiem jest podanie numeru komunikatu błędu, który będzie opisany.



Wyboru dokonuje się klawiszami  /  lub wpisuje z klawiatury i potwierdza przyciskiem .

1
Nr komunikatu

4

Następnie określa się, w jaki sposób błąd będzie sygnalizowany:

- komunikat + klawisz C
(klawisz   kasuje komunikat),
- komunikat + czas
(zniknie po paru sekundach),
- komunikat+dźwięk,
- dźwięk.

Wyboru dokonuje się klawiszami  /  i potwierdza .

komunikat+klaw.C
Tryb obsługi

5

Kolejnym krokiem jest wprowadzenie z klawiatury alfanumerycznej treści komunikatu i zatwierdzenie jej klawiszem .

Treść komunikatu

6

Na koniec kasa prosi o ostateczne potwierdzenie zapisu klawiszem .









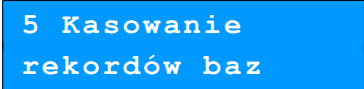

Zapisz
'RAZEM'

KASOWANIE REKORDÓW BAZ

Po zaprogramowaniu w kasie towarów, opakowań, rabatów itp. może zająć potrzeba usunięcia niektórych wprowadzonych pozycji.

Na poniższym przykładzie przedstawiono procedurę kasowania rekordu bazy PLU, którą można analogicznie zastosować w pozostałych bazach.

Kasowanie towaru z bazy PLU :

	<i>Wykonywana czynność</i>	<i>Podgląd wyświetlacza</i>
1	Z menu kierownika należy wybrać klawiszami strzałek  /  pozycję „5 Kasowanie rekordów baz ” i zatwierdzić wybór przyciskiem  . Następnie wybrać pozycję menu „5.1 Baza PLU ”.	  
2	Klawiszami strzałek:  /  wybrać towar, który ma być usunięty z bazy i zatwierdzić  .	
3	Kasa poprosi o ostateczne potwierdzenie kasowania, które wykonuje się klawiszem  . Dany towar został usunięty.	

KONFIGURACJA KASY



Kwoty w groszach



Za pomocą tej funkcji określa się, czy kwoty wprowadzane w trakcie sprzedaży mają być wyrażane w groszach, czy w złotówkach.

	Wykonywana czynność	Podgląd wyświetlacza
1	Z menu kierownika należy wybrać klawiszami strzałek  /  pozycję „6 Konfiguracja” i zatwierdzić wybór przyciskiem  . Następnie wybrać pozycję menu „6.1 Kwoty w groszach”.	 ↓ 
2	Wyboru dokonuje się klawiszami  /  i potwierdza  .	

Przykład:



2 zł wyrażone w groszach wymaga użycia w trakcie sprzedaży następującej kombinacji klawiszy:  +  +  .

2,5 zł, które nie jest wyrażone w groszach, wymaga użycia w trakcie sprzedaży kombinacji klawiszy:  +  +  .





Wyświetlacze

Poniżej zostały opisane funkcje, dzięki którym możliwe jest dostosowanie parametrów wyświetlaczy do środowiska pracy oraz sposobu wykorzystania kasy.

Wykonywana czynność

Podgląd wyświetlacza

1

Z menu kierownika należy wybrać klawiszami strzałek  /  pozycję „6 Konfiguracja” i zatwierdzić wybór przyciskiem  . Analogicznie wybiera się pozycję menu „6.2 Wyświetlacze”, a następnie zatwierdza klawiszem  pozycję menu „6.2.1 Wyświetlacz klienta”.

6 Konfiguracja





6.2 Wyświetlacze



6.2.1 Wyświetlacz klienta

2a

Aby ustawić kontrast wyświetlacza klienta, należy wybrać pierwszą pozycję menu „6.2.1.1 Kontrast wyświetlacza”. Następnie klawiszami strzałek  /  lub z klawiatury numerycznej należy ustawić żadaną wartość, po czym zatwierdzić klawiszem  . Efekt zmiany widoczny jest na bieżąco.

6.2.1.1 Kontrast wyświetlacza





8
Kontrast wysw.

2b

Kolejna funkcja pozwala na ustawienie, w jakiej sytuacji wyświetlacz ma być podświetlany :

- Zawsze,
- Tylko z zasil. (tylko z zasilaniem zewnętrznym),
- Nigdy.

Wyboru należy dokonać klawiszami  /  i zatwierdzić  .



6.2.1.2 Podsw. wyświetlacza



Zawsze
Podświetlenie

2c

Aby ustawić jasność podświetlenia dla wyświetlacza klienta, należy wybrać pozycję menu „6.2.1.3 Jasność wyświetlacza”.

Następnie klawiszami strzałek  /  lub z klawiatury numerycznej należy ustawić żadaną wartość, po czym zatwierdzić klawiszem  . Efekt zmiany widoczny jest na bieżąco.

6.2.1.3 Jasność wyświetlacza





8
Jasność podsw.

Wyświetlacz operatora

	Wykonywana czynność	Podgląd wyświetlacza
1	<p>Z menu kierownika należy wybrać klawiszami strzałek  /  pozycję „6 Konfiguracja” i zatwierdzić wybór przyciskiem .</p> <p>Analogicznie wybiera się pozycję menu „6.2 Wyświetlacze”, a następnie zatwierdza klawiszem  pozycję menu „6.2.2 Wyświetlacz operatora”.</p>	 ↓  ↓ 
2a	<p>Aby ustawić kontrast wyświetlacza operatora należy wybrać pierwszą pozycję menu „6.2.2.1 Kontrast wyświetlacza”. Następnie, klawiszami strzałek  /  lub z klawiatury numerycznej należy ustawić żadaną wartość, po czym zatwierdzić klawiszem . Efekt zmiany widoczny jest na bieżąco.</p>	 ↓ 
2b	<p>Kolejna funkcja pozwala na ustawienie, w jakiej sytuacji wyświetlacz ma być podświetlany :</p> <ul style="list-style-type: none">• Zawsze,• Tylko z zasil. (tylko z zasilaniem zewnętrznym),• Nigdy. <p>Wyboru należy dokonać klawiszami  /  i zatwierdzić .</p>	 ↓ 
2b	<p>Aby ustawić jasność podświetlenia dla wyświetlacza operatora, należy wybrać pozycję menu „6.2.2.3 Jasność wyświetlacza”.</p> <p>Następnie klawiszami strzałek  /  lub z klawiatury numerycznej należy ustawić żadaną wartość, po czym zatwierdzić klawiszem . Efekt zmiany widoczny jest na bieżąco.</p>	 ↓ 

2c

Kasa ma możliwość wygaszania wyświetlacza operatora przy pracy z samego akumulatora, jak również przy podłączonym zasilaniu zewnętrznym. Aby ustawić zanik podświetlenia, należy wybrać pozycję menu „**6.2.2.4 Zanik podświetlenia**”.

Żądaną wartość (0-999) należy wpisać z klawiatury lub ustawić klawiszami  /  po czym zatwierdzić klawiszem  („0” oznacza ciągle podświetlenie).

6.2.2.4 Zanik
podświetlenia

100 (sek.)
Zanik podśw.

Wydruk

Czułość papieru



Funkcja umożliwi dostosowanie parametrów pracy mechanizmu drukującego kasy do czułości papieru termicznego. 4 – najwyższa czułość papieru, 1 – najniższa czułość.

Zmiana ustawień czułości papieru to zmiana stopnia zaczernienia wydruku.

Wykonywana czynność

Podgląd wyświetlacza



1

Z menu kierownika wybiera się klawiszami strzałek  /  pozycję „**6 Konfiguracja**” i zatwierdza wybór przyciskiem  . Analogicznie wybiera się pozycję „**6.3 Wydruk**”.

6 Konfiguracja

6.3 Wydruk

2

Pierwsza funkcja tego menu „**6.3.1 Czułość papieru**” pozwala na ustawienie jakości wydruku. Wartość (1-4) wprowadza się z klawiatury lub ustawia klawiszami strzałek  /  , po czym zatwierdza  .

6.3.1 Czułość
papieru







2
Jakość wydruku



Papier termiczny niskiej jakości wymaga większego zużycia energii i jednocześnie skraca żywotność mechanizmu drukującego. Stosowanie wysokiej jakości materiałów eksploatacyjnych zalecanych przez Fawag ma zdecydowany wpływ na zwiększenie wydajności akumulatora kasy i jednocześnie mniej obciąża mechanizm drukujący.

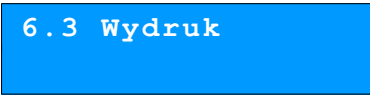
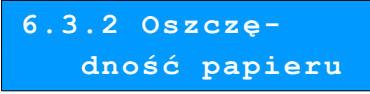

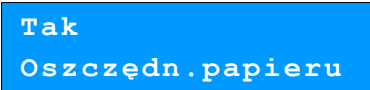

Oszczędność papieru

W trybie oszczędności papieru kasa drukuje nagłówek następnego paragonu zaraz po zakończeniu poprzedniego wydruku. Pozwala to zagospodarować miejsce między mechanizmem drukującym, a ząbkami do urywania papieru.



	<i>Wykonywana czynność</i>	<i>Podgląd wyświetlacza</i>
1	Klawiszami  /  wybiera się menu „6.3 Wydruk” i zatwierdzić  . Podobnie wybiera się „6.3.2 Oszczędność papieru”.	 ↓ 
2	Wyboru dokonuje się klawiszami  /  i zatwierdza przyciskiem  .	

Wydruki niefiskalne

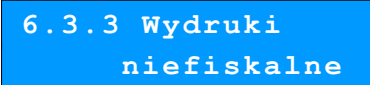
Pozycja umożliwi wybór, czy wydruki niefiskalne mają być drukowane na oryginale i zapisywane na kopii, czy tylko zapisywane na kopii.

	<i>Wykonywana czynność</i>	<i>Podgląd wyświetlacza</i>
1	Z menu konfiguracji należy wybrać klawiszami strzałek  /  pozycję „6.3 Wydruk” i zatwierdzić  . Analogicznie wybiera się pozycję „6.3.3 Wydruki niefiskalne”.	 ↓ 

2

Klawiszami  /  , należy wybrać żądane ustawienie i zatwierdzić przyciskiem  .

Oryginał / kopia
Wydruki nefisk.



Wydruki zmian PLU

Pozycja umożliwia wybór, czy wydruki zmian w bazie PLU (raport komunikacji), wykonywanych za pomocą protokołu komunikacyjnego, mają być tylko zapisywane na kopii, czy również drukowane na oryginale.

Wykonywana czynność

Podgląd wyświetlacza

1



Z menu **konfiguracji** należy wybrać klawiszami strzałek  /  pozycję „**6.3 Wydruk**” i zatwierdzić  . Analogicznie wybiera się pozycję „**6.3.4 Wydruki zmian PLU**”.

6.3 Wydruk



6.3.4 Wydruki
zmian PLU

2

Klawiszami  /  , należy wybrać żądane ustawienie i zatwierdzić przyciskiem  .

Kopia
Wydr.zmian tow.



Dźwięki klawiatury

Funkcja umożliwia włączanie lub wyłączanie dźwięków klawiszy.

Wykonywana czynność

Podgląd wyświetlacza

1

Z menu **konfiguracji** wybrać klawiszami strzałek  /  pozycję „**6.4 Dźwięki klawiatury**” i zatwierdzić przyciskiem  .

6 Konfiguracja



6.4 Dźwięki
klawiatury





2

Klawiszami  /  należy wybrać żądane ustawienie i zatwierdzić przyciskiem .

Tak
Dźwięki klawiszy

Usługi PC

Strona kodowa

	<i>Wykonywana czynność</i>	<i>Podgląd wyświetlacza</i>
1	Wyboru dokonuje się klawiszami  /  i zatwierdza przyciskiem  .	<p>6.5.1 Strona kodowa</p>  <p>WINDOWS 1250 Strona kodowa</p>

Logowanie zdalne

Funkcja **logowania zdalnego** służy do zabezpieczenia transmisji hasłem. Jeżeli jest ona aktywna, podczas połączenia komputera z kasą musi nastąpić weryfikacja wprowadzonego wcześniej hasła. W przeciwnym wypadku kasa nie zezwoli na transmisję danych z podłączonym komputerem.

	<i>Wykonywana czynność</i>	<i>Podgląd wyświetlacza</i>
1	Aby aktywować tę funkcję, należy w menu „6.5.2 Logowanie zdalne” ustawić wartość funkcji na „Tak”. Wyboru dokonuje się klawiszami  /  i zatwierdza klawiszem  . Następnie wprowadza się z klawiatury hasło logowania i potwierdza całą operację klawiszem  .	<p>6.5.2 Logowanie zdalne</p>  <p>Tak Zdalne logowanie</p>  <p>Hasło logowania</p>

Niektóre programy nie posiadają obsługi hasła podczas transmisji z kasą. W takim wypadku **nie należy aktywować** funkcji „Logowanie zdalne”.

Numer kasy





Zmiany numeru kasy można dokonać również z menu „6 Konfiguracja”. Procedura ta jest analogiczna do opisanej w rozdziale [Numer kasy](#).



Impuls szuflady

Funkcja ta pozwala na ustawienie długości impulsu elektrycznego sterującego szufladą na pieniądze podłączoną do kasy. Wielkość napięcia 6V jest stała i nie wymaga konfiguracji.

Wykonywana czynność

1

Z menu kierownika klawiszami  /  (lub wpisując numer pozycji z klawiatury) należy wybrać „6 Konfiguracja” i zatwierdzić klawiszem . Analogicznie należy wybrać pozycję „6.7 Impuls szuflady” i zatwierdzić klawiszem .

Należy wprowadzić żądaną wartość (z zakresu od 1 do 32) z klawiatury lub ustawić ją za pomocą klawiszy  / , po czym zatwierdzić klawiszem .

Podgląd wyświetlacza

6 Konfiguracja



6.7 Impuls
szuflady

16
Impuls szuflady

Konfiguracja sprzedaży



Rabaty / narzuty z ręki

Funkcje tego menu pozwalają wyznaczyć limity rabatów i narzutów udzielanych „z ręki”. Można też określić, czy te rabaty / narzuty mogą być łączone z innymi rabatami / narzutami (np. zaprogramowanymi w bazie).

Wykonywana czynność

Podgląd wyświetlacza

1

Z menu **kierownika** wybiera się klawiszami strzałek  /  pozycję „**6 Konfiguracja**” i zatwierdza przyciskiem .

Analogicznie należy wybrać pozycję „**6.8 Konfig. sprzedaży**”, a następnie „**6.8.1 Rab. / narz. z ręki**”.

6 Konfiguracja

6.8 Konfig.
Sprzedaży



6.8.1 Rab. /narz.
z ręki

6.8.1.1 Limit
rab.procent.

99,99%
Lim.rab.procent

2

Pierwsza opcja tego menu pozwala na określenie limitu rabatu procentowego udzielanego „**z ręki**”.

Żadaną wartość wpisuje się z klawiatury lub ustawia za pomocą klawiszy  / , po czym potwierdza przyciskiem .

Pozostałe opcje tego menu pozwalają na ustawienie limitów dla **rabatu kwotowego**, **narzutu procentowego**, **narzutu kwotowego** oraz ustawienie **łączenia rabatów, narzutów**.

Płatność gotówką

Funkcja ta pozwala określić, czy w zakończeniu paragonu kasa będzie wymagała od operatora wprowadzenia wartości wpłaty dokonanej przez klienta, w celu automatycznego wyliczenia reszty. Skonfigurowanie tej funkcji na TAK pozwala uniknąć błędów rachunkowych.

Wykonywana czynność

Podgląd wyświetlacza



1

Z menu „**6 Konfiguracja**” należy wybrać klawiszami strzałek  /  pozycję „**6.8 Konfiguracja sprzedaży**” i zatwierdzić wybór przyciskiem . Analogicznie wybrać pozycję „**6.8.2 Płatność gotówką**”.

6.8 Konfig.
Sprzedaży

6.8.2 Płatność
gotówką

2

Wyboru dokonuje się klawiszami  / 
i zatwierdza przyciskiem .

Tak
Obowiązkowa wpł.



Sprawdzanie ceny

Funkcja ta określa, czy w trybie sprzedaży będzie możliwe sprawdzanie ceny towaru. Uaktywnienie tej funkcji umożliwia sprawdzanie ceny na stanowisku sprzedaży, przez co nie jest wymagane instalowanie dodatkowych urządzeń typu PRICE CHECKER (weryfikator cen) na hali sklepowej.

Wykonywana czynność

Podgląd wyświetlacza

1

Z menu „**6 Konfiguracja**” wybiera się klawiszami  /  „**6.8 Konfiguracja sprzedaży**” i zatwierdza przyciskiem  .
Analogicznie wybiera się pozycję „**6.8.3 Sprawdzanie ceny**”.

6.8 Konfig.
Sprzedaży

6.8.3 Sprzeda-
nie ceny

2

Wyboru dokonuje się klawiszami  / 
i zatwierdza klawiszem .

Tak
Spr.ceny towaru



Kontrola stanu kasy

Włączenie tej funkcji powoduje, że kasa kontroluje stan kasy, nie pozwalając wypłacić lub wydać reszty, jeżeli wartość reszty jest wyższa niż stan kasy. Kontrola ta odbywa się dla każdej formy płatności osobno (również dla walut). Funkcja ta jest niezwykle przydatna w sklepach, gdzie każdy kasjer zawsze rozlicza się z zawartości szuflady na koniec zmiany.

Wykonywana czynność

Podgląd wyświetlacza



1

Z menu „**6 Konfiguracja**” należy wybrać klawiszami strzałek  /  pozycję „**6.8 Konfiguracja sprzedaży**” i zatwierdzić wybór przyciskiem  .
Analogicznie wybrać pole „**6.8.4 Kontrola stanu kasy**”.

6.8 Konfig.
sprzedaży

6.8.4 Kontrola
stanu kasy

2

Wyboru dokonujemy klawiszami  / 
i zatwierdzamy klawiszem .

Nie
Kontr.stanu kasy

Klawisz PLU

Funkcja ta określa, w jaki sposób kasa będzie szukać towarów podczas sprzedaży, w przypadku wprowadzania ich numerów z klawiatury. Dostępne są ustawienia:

- kod + nr PLU - towar jest wyszukiwany po kodzie kreskowym lub po numerze PLU;
- kod towaru - towar jest wyszukiwany po kodzie kreskowym;
- nr PLU - towar jest wyszukiwany po numerze PLU.

Wykonywana czynność

Podgląd wyświetlacza



1

Z menu „6 Konfiguracja” należy wybrać klawiszami strzałek  /  pozycję „6.8 Konfig. sprzedaży” i zatwierdzić wybór przyciskiem .
Analogicznie wybrać „6.8.5 Klawisz PLU”.

6.8 Konfig.
Sprzedaży

6.8.5 Klawisz
PLU

2

Wyboru dokonuje się klawiszami  / 
i zatwierdza klawiszem .

Kod + nr PLU
Funkcja klaw.PLU

NIP nabywcy

Funkcja ta określa, w jaki sposób ma być drukowany na paragonach NIP nabywcy. Do wyboru możliwe są opcje:

STANDARDOWY I – NIP drukowany czcionką standardową;

STANDARDOWY II – NIP drukowany czcionką standardową z podkreśleniem;

WYRÓŻNIONY I – NIP drukowany czcionką szeroką;

WYRÓŻNIONY II – NIP drukowany czcionką szeroką z podkreśleniem.

Wykonywana czynność

Podgląd wyświetlacza



1

Z menu „6 Konfiguracja” należy wybrać klawiszami strzałek  /  pozycję „6.8 Konfig. sprzedaży” i zatwierdzić wybór przyciskiem .
Analogicznie wybrać „6.8.6 NIP nabywcy”.

6.8 Konfig.
sprzedaży

6.8.6 NIP
nabywcy

2

Wyboru dokonuje się klawiszami  / 
i zatwierdza klawiszem .

Standardowy I
NIP nabywcy

3

Po zatwierdzeniu wybranej opcji, wyświetlane jest pole umożliwiające zdefiniowanie limitu fiskalnej wartości paragonu, do której możliwe jest drukowanie na nim NIP-u nabywcy (akceptowane są wartości mniejsze i równe limitowi).
Wartość 0,00 – brak limitu.

0,0 
Lim. wart. parag.

Konfiguracja funkcji



Grupy towarowe

Funkcja ta aktywuje naliczanie statystyk grup towarowych. Dostępne są statystyki roczne i tygodniowe. Aktywacja tej funkcji pozwoli na wykonywanie raportów statystyk z informacjami o sprzedaży w danych grupach, z rozbiciem na dni tygodnia lub miesiące w roku.

Wykonywana czynność

Podgląd wyświetlacza

1



Z menu kierownika wybiera się klawiszami  /  pozycję „6 Konfiguracja” i zatwierdza przyciskiem .
Analogicznie wybiera się „6.9 Konfig. funkcji” oraz „6.9.1 Grupy towarowe”.

6 Konfiguracja

6.9 Konfig.
funkcji

6.9.1 Grupy
towarowe

2

Druga opcja odpowiada za aktywowanie statystyk tygodniowych. Zmiany statusu na „Aktywne” dokonuje się klawiszami  /  i zatwierdza przyciskiem .

6.9.1.2 Staty-
styki tygodn.

Nieaktywne
Stat. tygodniowe

Analogicznie postępujemy w przypadku statystyk rocznych – opcja „6.9.1.1 Statystyki roczne”.

Czas wylogowania

Ustawienie to określa, po jakim czasie od ostatniej operacji kasjer zostanie automatycznie wylogowany z kasy. Zero oznacza, że funkcja jest nieaktywna (bez automatycznego wylogowania kasjera).

	<i>Wykonywana czynność</i>	<i>Podgląd wyświetlacza</i>
1	Z menu kierownika wybiera się klawiszami strzałek  /  pozycję „6 Konfiguracja” i zatwierdza przyciskiem  . Podobnie wybiera się pozycję „6.9 Konfig. funkcji” oraz „6.9.2 Czas wylogowania”.	  
2	Żadaną wartość (w minutach) wpisuje się z klawiatury lub ustawia za pomocą klawiszy  /  , po czym potwierdza  .	



Deklaracja stanu kasy

W kasie Fawag Lite można ustawić „wymuszenie” deklaracji początkowego stanu kasy kasjera przy pierwszym logowaniu.

Wykonywana czynność

Podgląd wyświetlacza

1



Z menu **kierownika** wybiera się klawiszami strzałek  /  pozycję „**6 Konfiguracja**” i zatwierdza wybór przyciskiem  . Analogicznie wybiera się pozycję „**6.9 Konfiguracja funkcji**”, a następnie „**6.9.3 Deklaracja stanu kasy**”.

6 Konfiguracja

6.9 Konfig.
funkcji

6.9.3 Deklara-
cja stanu kasy

2

Wyboru dokonuje się klawiszami  /  i zatwierdza przyciskiem  .

Tak
Deklaracja stanu

Jeśli parametr „**Deklaracja stanu**” ustawimy na **Tak**, przy logowaniu, przy zerowych statystykach kasjera, następuje odpytanie o wszystkie gotówkowe formy płatności. Kasa żąda od kasjera wprowadzenia po kolei wszystkich gotówkowych form płatności. Rezygnacja z wprowadzenia danej formy traktowana jest jako wprowadzenie 0,00. Wprowadzenie niezerowej wartości powoduje:

- niezerowe statystyki kasjera,
- ustawienie stanu kasy dla danego kasjera dla danej formy płatności,
- niezerowe statystyki danej formy płatności,
- zwiększenie obrotu w danej formie płatności.

Po deklaracji stanu kasy przez kasjera, następuje odpowiedni wydruk. Zawiera on zadeklarowane kwoty dla każdej gotówkowej formy płatności.



Zmiana – wyloguj

Parametr określa, czy po wykonaniu raportu zmianowego (zerującego), kasa automatycznie wyloguje kasjera.

Wykonywana czynność

Podgląd wyświetlacza

1

Z menu **kierownika** wybiera się klawiszami strzałek  /  pozycję „**6 Konfiguracja**” i zatwierdza przyciskiem .



Analogicznie wybiera się pozycję „**6.9 Konfiguracja funkcji**” oraz „**6.9.4 Zmiana - wyloguj**”.

6 Konfiguracja

6.9 Konfig.
funkcji

6.9.4 Zmiana
-wyloguj

2

Wyboru dokonuje się klawiszami  /  i zatwierdza klawiszem .

Nie
Zmiana - wyloguj



Weryfikacja utargu

Jeżeli ten parametr jest ustawiony na Tak, w celu weryfikacji utargu, przed każdym raportem statystyk pojedynczego kasjera musi nastąpić podanie kwot form płatności zgromadzonych w kasie podczas jego zmiany.

Wykonywana czynność

Podgląd wyświetlacza

1

Z menu **kierownika** klawiszami  /  (lub wpisując numer pozycji z klawiatury) należy wybrać „**6 Konfiguracja**” i zatwierdzić klawiszem . Analogicznie należy wybrać „**6.9 Konfig. funkcji**”, następnie „**6.9.5 Weryfikacja utargu**”.

6 Konfiguracja

6.9 Konfig.
funkcji

6.9.5 Weryfika-
cja utargu

2

Wyboru należy dokonać klawiszami  /  i zatwierdzić klawiszem .

Nie
Weryf. utargu

ZMIANA WALUTY EWIDENCYJNEJ

Kasa Fawag Lite umożliwia zmianę waluty ewidencyjnej (tj. waluty, w której rejestrowane są obroty w pamięci fiskalnej).



Walutę ewidencyjną można zmienić wyłącznie po raporcie dobowym, a przed wydrukiem dokumentu fiskalnego – paragonu. Można ją zmieniać 400 razy.

Waluta aktualna

Użytkownik może sprawdzić jaka jest aktualna waluta ewidencyjna urządzenia poprzez wywołanie w menu konfiguracji kasy funkcji „Waluta ewidencyjna”:

	Wykonywana czynność	Podgląd wyświetlacza
1	Z menu głównego kierownika wybrać klawiszami / „6 Konfiguracja” i zatwierdzić przyciskiem . Następnie wybrać „6.10 Waluta ewidencyjna” i zatwierdzić klawiszem .	 ↓ ↓ ↓
2	Po wybraniu pierwszej pozycji „6.10.1 Waluta aktualna” na wyświetlaczu otrzyma się informację o obecnie ustawionej w kasie walucie ewidencyjnej.	











Na raportach dobowych i okresowych, w odpowiedniej sekcji, drukowany jest również napis określający, jaka jest aktualna waluta ewidencyjna urządzenia.

Zmiana waluty ewidencyjnej

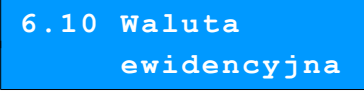
Walutę ewidencyjną można zmienić wyłącznie po raporcie dobowym, a przed wydrukiem jakiegokolwiek innego dokumentu fiskalnego.

Zmiana waluty ewidencyjnej jest zapisywana do pamięci fiskalnej i potwierdzana odpowiednim wydrukiem.

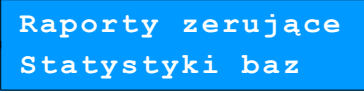
Zmiana waluty:

	<i>Wykonywana czynność</i>	<i>Podgląd wyświetlacza</i>
1	W menu „6.10 Waluta ewidencyjna” należy wybrać klawiszami strzałek  /  pozycję „6.10.2 Zmiana waluty” po czym potwierdzić przyciskiem  .	 ↓ 
2	Poprzednią wartość kasuje się klawiszem   , a następnie wprowadza z klawiatury symbol nowej waluty, po czym zatwierdza  .	
3	Istnieją możliwości: - wydrukowania raportów zerujących ze statystyk baz lub - tylko wyzerowania statystyk. Wyświetlane są opcje: - Zerować (statystyki baz) - Raporty zerujące (statystyki baz) Wyboru należy dokonać klawiszami  /  .	
4	W przypadku zerowania bez raportów, urządzenie poprosi o potwierdzenie zerowania, które wykonuje się klawiszem  .	 



5

Kolejnym krokiem jest ustawienie przelicznika, który wpisuje się z klawiatury i potwierdza przyciskiem **RAZEM**.

4,11111
Przel.: 1 EUR =

6

Zmiana może być wprowadzona „**Teraz**” lub „**Później**”, w ściśle określonym przez nas terminie.

Wyboru dokonuje się klawiszami  /  i zatwierdza przyciskiem **RAZEM**.

Teraz
Zmiana waluty

7

Jeżeli zostanie wybrana opcja „**Później**”, kasa poprosi dodatkowo o podanie żądanej daty i godziny operacji.

Wartości można wprowadzić z klawiatury numerycznej

 **0** -  **9** lub klawiszami strzałek , ,  **CENA**,  **ILOSC**.

06-06-2010
Data



22:30
Godzina

8

Na koniec zatwierdza się zmianę, przepisując wyświetlony na ekranie kod i potwierdza klawiszem **RAZEM**.

123456
Przepisz 123456



Jeśli w zaprogramowanym przez Użytkownika czasie automatycznej zmiany waluty ewidencyjnej totalizery będą niezerowe, kasa automatycznie wykona raport dobowy, a następnie dokona zmiany waluty. Każda zmiana waluty ewidencyjnej jest zapisywana do pamięci fiskalnej i potwierdzana odpowiednim wydrukiem.



Przeliczenie

Aktywowanie funkcji oraz ustawienie przelicznika, powoduje wydruk bezpośrednio po paragonie informacji, dotyczącej kursu przeliczeniowego waluty ewidencyjnej na inną, dowolnie zaprogramowaną walutę oraz wartości do zapłaty z paragonu w tej walucie.



Wykonywana czynność

Podgląd wyświetlacza



1

W menu „**6.10 Waluta ewidencyjna**” należy wybrać klawiszami strzałek  /  pozycję „**6.10.3 Przeliczenie**” i potwierdzić przyciskiem **RAZEM**.



6.10.3 Przeliczenie

2 Za pomocą klawiszy strzałek  /  ustawia się żądany status funkcji przeliczania („**Włączone**” / „**Wyłączone**”), po czym zatwierdza przyciskiem .

Włączone
Przeliczenie

3 Wówczas kasa poprosi o podanie nowego symbolu waluty, na którą ma nastąpić przeliczenie. Poprzednią wartość kasuje się klawiszem , a następnie wprowadza z klawiatury symbol nowej waluty, po czym zatwierdza przyciskiem .

EUR
Symbol waluty

4 Za pomocą klawiszy  /  wybiera się sposób przeliczenia (z jakiej waluty nastąpi przeliczenie na inną). Wybór potwierdza się przyciskiem .

1 PLN = ? EUR
Sposób przelicz.

1 EUR = ? PLN
Sposób przelicz.

5 Wartość przelicznika wpisuje się z klawiatury i zatwierdza ostatecznie przyciskiem .

4,11111
Przel.: 1 EUR =

Wyłączenie zmiany waluty

Funkcja pozwala na anulowanie zaprogramowanej zmiany waluty z datą przyszłą (w funkcji „**Zmiana waluty**” – opcja „**Później**”)

Wykonywana czynność

Podgląd wyświetlacza

1 Z menu „**6.10 Waluta ewidencyjna**” wybiera się opcję „**6.10.4 Wyłączenie zmiany waluty**”.

6.10.4 Wył.
zmiany waluty

2 Aby móc anulować automatyczną zmianę waluty, należy przepisać wyświetlony na ekranie kod i potwierdzić klawiszem .

123456
Przepisz 123456

3

Na koniec kasa poprosi o potwierdzenie, które należy wykonać klawiszem **RAZEM**.

Czy wyłączyć
automatyczną 

zmianę waluty? 

Ostatnie dokumenty





Funkcja pozwala na wydruk kopii ostatnio drukowanych dokumentów (od 1 do 9), które nie zostały przepisane z pamięci podręcznej kopii elektronicznej na IND. Można drukować tylko dokumenty wykonane od ostatniego raportu dobowego.

	<i>Wykonywana czynność</i>	<i>Podgląd wyświetlacza</i>
1	Z menu kierownika klawiszami  /  (lub wpisując numer pozycji z klawiatury) należy wybrać „8 Kopia elektroniczna” i zatwierdzić  . Analogicznie należy wybrać pozycję „8.1 Ostatnie dokumenty”.	 ↓ 
2	Należy podać ilość dokumentów, których kopie należy wydrukować i potwierdzić klawiszem  .	

Zawartość pamięci podręcznej

Funkcja służy do generowania kopii wydruków znajdujących się w pamięci podręcznej.

Dane, które docelowo są zapisywane na nośniku kopii elektronicznej, w pierwszej kolejności trafiają do pamięci podręcznej kasy. Po wykonaniu fiskalnego raportu dobowego zostają przeniesione na Informatyczny Nośnik Danych. Jeżeli w ciągu dnia zajdzie potrzeba wydrukowania kopii wcześniej wykonywanych wydruków, należy posłużyć się funkcją „Zawartość pamięci podr.”

	<i>Wykonywana czynność</i>	<i>Podgląd wyświetlacza</i>
1	Z menu kierownika, klawiszami  /  (lub wpisując numer pozycji z klawiatury) należy wybrać „8 Kopia elektroniczna” i zatwierdzić wybór klawiszem  . Analogicznie wybrać „8.2 Zawartość pamięci podręcznej”.	 ↓

8.2 Zawartość
pamięci podr.

2

Następnie należy ustalić okres, z jakiego mają być wydrukowane kopie dokumentów. W tym celu należy podać jego **datę początkową** i **datę końcową**.



01-01-2016
Data początkowa

3

Domyślnie jako data początkowa podpowiadana jest data ostatniego raportu dobowego przeniesionego na IND, jako data końcowa - aktualna data.

01-01-2016
Data końcowa

4

Następnie, za pomocą klawiszy  /  należy wybrać rodzaj dokumentów, których kopie mają być drukowane (**Paragony**, **Wydruki niefisk.**, **Raporty dobowe**, **Paragony anulow.**, **Wszystkie**) i potwierdzić klawiszem .

Paragony
Rodzaj dokument.

5

Dla opcji **Paragony** i **Wydruki niefisk.** należy podać zakres numerów do wydruku. Paragony – zakres numerów fiskalnych. Wydruki niefiskalne – zakres numerów niefiskalnych. Należy podać numer początkowy i końcowy, następnie potwierdzić klawiszem .

1
Numer początkowy

Zatwierdzenie danych powoduje rozpoczęcie wydruku oraz powrót do menu na pozycję „8.2 Zawartość pam.podr.”.

10
Numer końcowy



Zawartość IND

Funkcja służy do generowania kopii wydruków zapisanych na IND.

Wykonywana czynność

Podgląd wyświetlacza

1

Z menu kierownika klawiszami  /  (lub wpisując numer pozycji z klawiatury) należy wybrać „8 Kopia elektroniczna”

8 Kopia
elektroniczna

i zatwierdzić wybór klawiszem  .
Analogicznie wybrać „8.3 Zawartość IND”.

8.3 Zawartość
IND

2

Następnie należy ustalić okres, z jakiego mają być wydrukowane kopie dokumentów. W tym celu należy podać jego **datę początkową** i **datę końcową**.



01-01-2016
Data początkowa

3

Domyślnie jako data początku podpowiadana jest data pierwszego raportu dobowego zapisanego na odczytywanym IND, jako data końcowa – data ostatniego raportu dobowego zapisanego na tym IND.

01-01-2016
Data koncowa

4

Następnie za pomocą klawiszy  /  należy wybrać rodzaj dokumentów, których kopie mają być drukowane (**Paragony**, **Wydruki niefisk.**, **Raporty dobowe**, **Paragony anulow.**, **Wszystkie**) i potwierdzić klawiszem  .

Paragony
Rodzaj dokument.

5

Dla opcji **Paragony** i **Wydruki niefisk.** należy podać zakres numerów do wydruku. Paragony – zakres numerów fiskalnych. Wydruki niefiskalne – zakres numerów niefiskalnych. Należy podać numer początkowy i końcowy, następnie potwierdzić klawiszem  .

1
Numer początkowy

Zatwierdzenie danych powoduje rozpoczęcie wydruku oraz powrót do menu na pozycję „8.3 Zawartość IND”.

10
Numer końcowy



Informacje KE

Podmenu pozycji **Informacje KE (Weryfikacja, Historia KE, Pojemność IND)** umożliwia uzyskanie informacji o stanie nośnika kopii elektronicznej kasy.

Wykonywana czynność

Podgląd wyświetlacza

1

Z menu kierownika, klawiszami  /  (lub wpisując numer pozycji z klawiatury), należy wybrać „8 Kopia elektroniczna”

8 Kopia
elektroniczna

i zatwierdzić wybór klawiszem **RAZEM** .
Analogicznie wybrać „8.4 Informacje KE”.

8.4 Informacje KE

Weryfikacja IND

Ta pozycja służy do weryfikacji nośnika KE w następujących przypadkach:

- Weryfikacja aktualnie otwartego nośnika KE.
- Weryfikacja zamkniętego nośnika KE przypisanego do urządzenia, na którym dokonuje się sprawdzenia.
- Weryfikacja zamkniętego nośnika KE z innego urządzenia tego samego typu.

Wykonywana czynność

Podgląd wyświetlacza

1

Z menu „8.4 Informacje KE”, potwierdzając klawiszem **RAZEM** , należy wybrać pierwszą pozycję „8.4.1 Weryfikacja IND”.

8.4.1 Weryfikacja IND

2

Zostanie wyświetlona informacja o stanie nośnika kopii elektronicznej. Komunikat można skasować klawiszem **C**  .

Weryfikacja KE
Poprawna C



Historia KE

Pozycja umożliwi wydrukowanie informacji o aktualnie zainstalowanym nośniku kopii elektronicznej, oraz o poprzednich nośnikach, wykorzystywanych do archiwizowania danych na tym urządzeniu. Dane są drukowane z obszaru zawierającego historię kopii elektronicznej, tj: numer nośnika, zakres numerów raportów dobowych zapisanych na tym nośniku, wraz z datami i godzinami ich wykonania, oraz informację, czy dany nośnik został zamknięty poprawnie.

Wykonywana czynność

Podgląd wyświetlacza

1

Z menu „8.4 Informacje KE” za pomocą klawiszy  /  (lub wpisując numer pozycji z klawiatury) należy wybrać pozycję „8.4.2 Historia KE”, następnie zatwierdzić klawiszem **RAZEM** . Po zatwierdzeniu drukowany jest dokument zatytułowany ZAWARTOŚĆ NOŚNIKA KOPII ELEKTRONICZNEJ.



8.4.2 Historia KE

Pojemność IND

Po wybraniu tej opcji urządzenie wyświetli komunikat, informujący o wolnym miejscu na Informatycznym Nośniku Danych.

Wykonywana czynność

1

Z menu „8.4 Informacje KE” za pomocą klawiszy  /  (lub wpisując numer pozycji z klawiatury) należy wybrać pozycję „8.4.3 Pojemność IND”, następnie zatwierdzić klawiszem .

Zostanie wyświetlona informacja o ilości wolnego miejsca na nośniku kopii elektronicznej.

Podgląd wyświetlacza

8.4.3 Pojemność
IND



Wolne miejsce na
IND: 1976 kB C



Inicjalizacja IND

Procedura **inicjalizacji** nośnika kopii elektronicznej polega na przygotowaniu odpowiedniej struktury danych, tak, żeby kasa mogła zapisywać na nim dane.

Pozycja **Inicjalizacja** umożliwia również awaryjne zamknięcie poprzedniego nośnika (jeśli np. został uszkodzony lub zagubiony), oraz formatowanie nowego nośnika, jeśli jest to wymagane.

Wykonywana czynność

1

Z menu kierownika, klawiszami  /  (lub wpisując numer pozycji z klawiatury) należy wybrać „8 Kopia elektroniczna” i zatwierdzić wybór klawiszem .

Analogicznie wybrać „8.5 Inicjalizacja IND”. Po zatwierdzeniu, jeśli zainstalowany nośnik jest pusty i prawidłowy, następuje jego inicjalizacja.

Podgląd wyświetlacza

8 Kopia
elektroniczna



8.5 Inicjali-
zacja IND

Jeżeli ostatni nośnik, na którym zapisywane były dane, został zamknięty, wyjęty z kasy i nie zainstalowano nowego nośnika, zatwierdzenie pozycji **Inicjalizacja** powoduje wyświetlenie komunikatu o nieprawidłowym nośniku - niepowodzeniu operacji inicjalizacji.

Awaryjne zamknięcie nośnika

Jeżeli w kasie znajduje się niezainicjalizowany, pusty nośnik i ostatni nośnik nie został zamknięty, po zatwierdzeniu pozycji „8.5 Inicjalizacja IND” jest możliwość awaryjnego zamknięcia ostatniego nośnika (np. w przypadku zagubienia lub zniszczenia).

1

Po zatwierdzeniu pozycji „**8.5 Inicjalizacja IND**” klawiszem **RAZEM**, zostanie wyświetlone ostrzeżenie o niezamkniętym poprzednim nośniku kopii elektronicznej. Należy potwierdzić chęć kontynuowania operacji klawiszem **RAZEM** (klawisz **ESC** - rezygnacja z operacji i powrót do menu).

Poprzedni nośnik
KE >

niezamknięty!
C

2

Następnie, klawiszem **RAZEM** należy potwierdzić chęć zainicjalizowania nowego nośnika (klawisz **ESC** - rezygnacja z operacji i powrót do menu).

Zainicjalizować
nowy nośnik KE?C

3

Kasa poprosi o potwierdzenie operacji poprzez przepisanie i zatwierdzenie losowo wygenerowanego kodu.

0
Przepisz 123456

4

Należy zatwierdzić wpisany kod przez naciśnięcie klawisza **RAZEM**.

W przypadku zatwierdzenia błędnego kodu, wyświetlany jest komunikat: '404:Błędny kod.'. Jeżeli nośnik jest pusty i nie był wcześniej zainicjalizowany, po zatwierdzeniu kodu (lub pozycji **Inicjalizacja**) wykonywana jest operacja inicjalizacji, a jej pozytywny rezultat potwierdzany jest komunikatem na wyświetlaczu.

Nośnik poprawnie
zainicjalizowany

Jeżeli nośnik nie jest pusty (ale nie został jeszcze zainicjalizowany) i struktura danych na nośniku nie jest zgodna z formatem obsługiwanym przez kasę, po zatwierdzeniu kodu (lub pozycji **Inicjalizacja**) zostanie wyświetlony komunikat

Nośnik niepusty!
Czy formatować?









Naciśnięcie klawisza **ESC** oznacza rezygnację z operacji formatowania i inicjalizacji, następuje powrót do menu na pozycję **Inicjalizacja**.

Formatowanie...

Potwierdzenie klawiszem **RAZEM** powoduje rozpoczęcie formatowania nośnika, następnie wykonanie jego inicjalizacji.

Zamknięcie nośnika KE

Opcja umożliwiająca wymuszenie zamknięcia nośnika KE (poza sytuacją, kiedy jest on zamykany automatycznie z powodu braku miejsca do przepisania zawartości pamięci podręcznej).

	<i>Wykonywana czynność</i>	<i>Podgląd wyświetlacza</i>
1	<p>Z menu kierownika, klawiszami  /  (lub wpisując numer pozycji z klawiatury) należy wybrać „8 Kopia elektroniczna” i zatwierdzić wybór klawiszem  . Analogicznie wybrać „8.6 Zamknięcie IND”.</p>	 <pre>8 Kopia elektroniczna ↓ 8.6 Zamknięcie IND</pre>
2	<p>Kasa poprosi o potwierdzenie wykonania operacji. Potwierdzenie – klawisz  . Rezygnacja z zamknięcia - klawisz  .</p>	 <pre>Zamknąć bieżący nośnik KE?</pre>
3	<p>Po potwierdzeniu klawiszem  , należy przepisać i zatwierdzić losowo wygenerowany kod. Po zatwierdzeniu poprawnie przepisanego kodu następuje zamknięcie nośnika.</p>	 <pre>0 Przepisz 738291</pre>

POSTĘPOWANIE W PRZYPADKU AWARII

Jeżeli zauważysz, że kasa pracuje nieprawidłowo lub całkowicie przestała działać, zwróć uwagę, czy na wyświetlaczu operatora kasa nie wyświetla numeru błędu. Część błędów można w prosty sposób usunąć samodzielnie.

Gdyby okazało się, że błąd jest niemożliwy do usunięcia, to skontaktuj się z firmą, która serwisuje Twoją kasę. Dane firmy znajdziesz w książce serwisowej kasy.

Komunikaty błędów zgłaszane przez kasę

W przypadku problemów lub błędów, które nie zostały wyszczególnione w poniższym zestawieniu, prosimy o kontakt z serwisem.

Nr	Opis
Błędy aplikacji związane z RTC	
460	Błąd zegara. Wezwij serwis! Błąd zegara w trybie fiskalnym
461	Błąd zegara. Zaprogramuj datę i czas. Błąd zegara w trybie nefiskalnym
Błędy fatalne inicjalizacji baz danych	
850	Za mało pamięci flash
851	Za mało pamięci RAM
852	Nie ustawiono rozmiaru baz
853	Błędna konfiguracja baz danych
854	Zmieniły się dane o bazach
855	Błąd w bazach w RAM
856	Błąd w bazach we FLASH
Nr	Opis
Błędy związane ze zworą serwisową	
360	Naciśnięta zwora serwisowa. Wezwij serwis! Wykryto zworę serwisową
361	Brak zwory serwisowej. Wezwij serwis! Nie wykryto zwory.

Błędy fatalne pamięci fiskalnej	
1000	Błąd fatalny modułu fiskalnego, wykonaj restart urządzenia.
1001	Błąd fatalny modułu fiskalnego, wypięta pamięć fiskalna.
1002	Błąd fatalny modułu fiskalnego, błąd zapisu.
1003	Błąd fatalny modułu fiskalnego, błąd nie ujęty w specyfikacji bios.
1004	Błąd fatalny modułu fiskalnego, błędne sumy kontrolne.
1005	Błąd fatalny modułu fiskalnego, błąd w pierwszym bloku kontrolnym.
1006	Błąd fatalny modułu fiskalnego, błąd w drugim bloku kontrolnym.
1007	Błąd fatalny modułu fiskalnego, błędny id rekordu.
1008	Błąd fatalny modułu fiskalnego, błąd inicjalizacji adresu startowego.
1009	Błąd fatalny modułu fiskalnego, adres startowy zainicjalizowany.
1010	Błąd fatalny modułu fiskalnego, numer unikatowy już zapisany.
1011	Błąd fatalny modułu fiskalnego, brak numeru w trybie fiskalnym.
1012	Błąd fatalny modułu fiskalnego, błąd zapisu numeru unikatowego.
1013	Błąd fatalny modułu fiskalnego, przepełnienie numerów unikatowych.
1014	Błąd fatalny modułu fiskalnego, błędny język w numerze unikatowym.
1015	Błąd fatalny modułu fiskalnego, więcej niż jeden NIP.
1016	Błąd fatalny modułu fiskalnego, kasa w trybie do odczytu bez rekordu fiskalizacji.
1017	Błąd fatalny modułu fiskalnego, przekroczone liczbę zerowań RAM.
1018	Błąd fatalny modułu fiskalnego, przekroczone liczbę raportów dobowych.
1019	Błąd fatalny modułu fiskalnego, błąd weryfikacji numeru unikatowego.
1020	Błąd fatalny modułu fiskalnego, błąd weryfikacji statystyk z RD.
1021	Błąd fatalny modułu fiskalnego, błąd odczytu danych z NVR do weryfikacji FM.
1022	Błąd fatalny modułu fiskalnego, błąd zapisu danych z NVR do weryfikacji FM.
1023	Błąd fatalny modułu fiskalnego, pamięć fiskalna jest mała.
1024	Błąd fatalny modułu fiskalnego, nie zainicjalizowany obszar danych w pamięci fiskalnej.
Nr	Opis
1025	Błędny format numeru unikatowego.
1026	Za dużo błędnych bloków w module fiskalnym.

1027	Brak oznaczenia błędnego bloku w module fiskalnym.
1028	Rekord w module fiskalnym nie istnieje.
1029	Rekord w module fiskalnym z błędną datą. Rekord w pamięci fiskalnej z datą późniejszą od poprzedniego
1030	Błąd odczytu skrótu raportu dobowego.
1031	Błąd zapisu skrótu raportu dobowego.
1032	Błąd odczytu informacji o weryfikacji skrótu raportu dobowego.
1033	Błąd zapisu informacji o weryfikacji skrótu raportu dobowego.
1034	Błąd odczytu etykiety nośnika.
1035	Błąd zapisu etykiety nośnika.
1036	Niezgodność danych kopii elektronicznej.

Numer	Opis błędu	Sposób usunięcia
Błędy związane z kopią elektroniczną		
2900	Kopia elektroniczna pełna. Stan kopii elektronicznej nie pozwala na wydrukowanie tego dokumentu.	Upewnij się, że prawidłowy nośnik kopii elektronicznej jest włożony i wykonaj raport dobowy.
2901	Nośnik nie jest gotowy. Brak nośnika lub operacja na nośniku trwa.	Odczekaj chwilę i spróbuj powtórzyć operację. Jeśli nadal występuje błąd – wezwij serwis.
2903	Pamięć podręczna kopii elektronicznej zawiera zbyt dużą ilość danych.	Upewnij się, że prawidłowy nośnik kopii elektronicznej jest włożony i wykonaj raport dobowy.
2906	Uszkodzony bufor kopii.	Wezwij serwis.
2908	Nośnik nieprawidłowy - nieodpowiedni dla wybranej operacji.	Upewnij się, że odpowiedni nośnik dla danej operacji jest włożony i powtórz operację.
2909	Nie udało się zainicjalizować nośnika.	Upewnij się, że odpowiedni nośnik kopii elektronicznej jest włożony i powtórz operację.
2914	Błąd fatalny modułu kopii elektronicznej.	Wezwij serwis.

Mnemonic	Komunikat wysyłany na wyświetlacz kasy
Błędy związane z kopią elektroniczną	
PrnErr_fail	"Słaby akumulator lub błąd mechanizmu"

PrnErr_temp	"Błąd mechanizmu lub słaby akumulator"
PrnErr_pwf	"Błąd mechanizmu lub zanik zasilania"
PrnErr_lever	"Błąd mechanizmu lub otwarta pokrywa"
PrnErr_paper_orig	"Mechanizm: ORYGINAŁ\n Brak papieru"
PrnErr_lever_orig	"Mechanizm: ORYGINAŁ\n Podniesiona pokrywa"
PrnErr_ulin	"Słaby akumulator lub błąd zasilania mechanizmu"
FmErr_write	"Błąd zapisu (7407)"

CERTYFIKATY

Wszelkie niezbędne certyfikaty i homologacje dostępne są do pobrania na stronie internetowej www.fawag.pl.

Twój Serwis



 (+48) 81 44 52 900

 Lubelskie Fabryki Wag FAWAG S.A., ul. Łęczyńska 58, 20-954 Lublin