

ROZSZERZONA
INSTRUKCJA OBSŁUGI

Spis treści

Rozdział 1 Opis ogólny	9
1 Charakterystyka kasy	9
2 Zawartość opakowania	11
3 Budowa kasy	11
3.1 Elementy kasy	11
3.2 Złącza zewnętrzne kasy	12
3.3 Przyciski i wskaźniki świetlne	13
3.4 Klawiatura kasy	15
3.4.1 Znaczenie klawiszy	16
3.4.2 Domyślnie zdefiniowane klawisze	19
3.5 Maskownica wyjścia papieru	20
Rozdział 2 Obsługa kasy	21
1 Włączanie/wyłączanie kasy	21
2 Rozpoczęcie pracy na kasie	21
3 Obsługa menu kasy	22
4 Wprowadzanie danych	24
5 Obsługa sprzedaży	28
5.1 Sprzedaż w trybie komputerowym	29
5.1.1 Sprzedaż towaru za pomocą numeru towaru	29
5.1.1.1 Wybór towaru	29
5.1.1.2 Wybór ilości	30
5.1.1.3 Zmiana ceny	30
5.1.1.4 Wydruk pozycji sprzedaży	30
5.1.2 Sprzedaż towaru za pomocą kodu kreskowego	31
5.1.2.1 Sprzedaż towaru z ilością jednostkową	31
5.1.2.2 Sprzedaż towaru z ilością inną niż jednostkowa	31
5.1.2.2.1 Sprzedaż towaru z ręcznie wprowadzonego kodu kreskowego	32
5.1.3 Sprzedaż towaru za pomocą nazwy towaru	32
5.1.4 Sprzedaż towaru za pomocą zdefiniowanych klawiszy	33
5.2 Sprzedaż w trybie ECR	34
5.2.1 Sprzedaż towaru za pomocą numeru towaru	34
5.2.1.1 Sprzedaż towaru z ilością jednostkową	34
5.2.1.2 Sprzedaż towaru z ilością inną niż jednostkowa	36
5.2.2 Sprzedaż towaru za pomocą kodu kreskowego	38
5.2.2.1 Sprzedaż towaru z ilością jednostkową	38
5.2.2.1 Sprzedaż towaru z ilością inną niż jednostkowa	38
5.2.2.2 Sprzedaż towaru z ręcznie wprowadzonego kodu kreskowego	39
5.2.3 Sprzedaż towaru za pomocą zdefiniowanych klawiszy	40
5.2.3.1 Sprzedaż towaru z ilością jednostkową	40
5.2.3.2 Sprzedaż towaru z ilością inną niż jednostkowa	41
5.3 Sprzedaż towaru z ceną zerową	43
5.4 Sprzedaż towaru z użyciem wagi	43

5.5 Sprzedaż wiązana _____	44
5.6 Sprzedaż i zwrot opakowań _____	44
5.6.1 Sprzedaż opakowań zwrotnych _____	44
5.6.2 Przyjęcie opakowań zwrotnych _____	45
5.7 Zakończenie paragonu _____	47
5.7.1 Płatność gotówką _____	47
5.7.2 Płatność inna niż gotówka _____	48
5.7.3 Płatność w walucie _____	49
5.7.4 Opcja PŁATNOŚĆ KOŃCZY PARAGON _____	50
5.7.5 Rabat/narzut na cały paragon _____	51
5.8 Funkcje dodatkowe _____	51
5.8.1 Lista podręczna _____	51
5.8.2 Rabat lub narzut na pozycję sprzedaży _____	52
5.8.3 Podsuma paragonu _____	54
5.8.4 Anulowanie pozycji paragonowych _____	54
5.8.5 Anulowanie paragonu _____	55
5.8.6 Podgląd paragonu _____	56
5.8.7 Wydruk numeru NIP nabywcy _____	56
5.8.8 Wydruk numeru bez sprzedaży _____	57
5.8.9 Sprawdzenie ceny towaru z kodem kreskowym _____	58
5.8.10 Rozliczenie zaliczki _____	58
6 Wymiana papieru _____	60
7 Podłączenie kasy do komputera _____	60
7.1 Połączenie bezpośrednie _____	61
7.1.1 Komputer z portem szeregowym (DSub9) _____	61
7.1.2 Komputer z portem USB _____	61
7.2 Połączenie poprzez sieć Ethernet oraz bezprzewodowe _____	61
8 Podłączenie dodatkowych urządzeń _____	62
8.1 Podłączenie terminala płatniczego _____	62
8.2 Podłączenie szuflady kasowej _____	62
8.3 Podłączenie czytnika kodów kreskowych _____	63
8.3.1 Czytnik klawiaturowy _____	63
8.3.2 Czytnik szeregowy _____	64
8.3.3 Czytnik USB _____	64
8.3.4 Czytnik bezprzewodowy _____	64
8.4 Podłączenie pamięci USB _____	65
8.5 Hub USB _____	65
8.6 Podłączenie wagi _____	65
8.6.1 Podłączenie wag USB _____	65
8.6.2 Podłączenie jednej wagi do jednej kasy _____	65
8.6.3 Podłączenie kilku wag do jednej kasy _____	66
8.6.4 Podłączenie dwóch kas do jednej wagi _____	67
8.7 Inne urządzenia _____	67
9 Aktualizacja programu pracy kasy _____	68
Rozdział 3 Menu kasy _____	70
1 [1] FUNKCJE KASJERA _____	70
1.1 [1 1] [A A] Logowanie _____	70
1.2 [1 2] [A B] Wylogowanie _____	71

1.3 [1 3] [A C] Koniec zmiany _____	71
1.4 [1 4] [A D] Wpłata do kasy _____	72
1.5 [1 5] [A E] Wypłata z kasy _____	72
1.6 [1 6] [A F] Zestaw raportów _____	73
1.7 [1 7] [A G] M/platform _____	73
1.8 [1 8] [A H] Funkcje terminala _____	73
2 [2] [B] FUNKCJE KIEROWNIKA _____	73
2.1 [2 1] [B A] Konfiguracja _____	74
2.1.1 [2 1 1] [B A A] Towary _____	75
2.1.1.1 [2 1 1 1] [B A A A] Definiowanie _____	75
2.1.1.2 [2 1 1 2] [B A A B] Kasowanie _____	79
2.1.2 [2 1 2] [B A B] Klawisze skrótu _____	79
2.1.2.1 [2 1 2 1] [B A B A] Definiowanie _____	79
2.1.2.2 [2 1 2 2] [B A B B] Kasowanie _____	85
2.1.3 [2 1 3] [B A C] Usługa czasowa _____	86
2.1.3.1 [2 1 3 1] [B A C A] Ustawienia ogólne _____	86
2.1.3.2 [2 1 3 2] [B A C B] Ustawienia wydruku _____	86
2.1.3.3 [2 1 3 3] [B A C C] Ustawienia cenników _____	86
2.1.4 [2 1 4] [B A D] Płatności _____	86
2.1.4.1 [2 1 4 1] [B A D A] Definiowanie _____	86
2.1.4.2 [2 1 4 2] [B A D B] Kasowanie _____	88
2.1.5 [2 1 5] [B A E] Waluty _____	88
2.1.5.1 [2 1 5 1] [B A E A] Nazwy i kursy _____	88
2.1.5.2 [2 1 5 2] [B A E B] Reszta w walucie _____	89
2.1.5.3 [2 1 5 3] [B A E C] Wydruk równowartości _____	89
2.1.5.4 [2 1 5 4] [B A E D] Waluta ewidencyjna _____	89
2.1.5.5 [2 1 5 5] [B A E E] Zmiana waluty ewidencyjnej _____	90
2.1.6 [2 1 6] [B A F] Grupy towarowe _____	90
2.1.6.1 [2 1 6 1] [B A F A] Definiowanie _____	90
2.1.6.2 [2 1 6 2] [B A F B] Kasowanie _____	91
2.1.7 [2 1 7] [B A G] Jednostki miary _____	92
2.1.7.1 [2 1 7 1] [B A G A] Definiowanie _____	92
2.1.7.2 [2 1 7 2] [B A G B] Kasowanie _____	92
2.1.8 [2 1 8] [B A H] Kasjerzy _____	92
2.1.8.1 [2 1 8 1] [B A H A] Definiowanie _____	92
2.1.8.2 [2 1 8 2] [B A H B] Kasowanie _____	94
2.1.9 [2 1 9] [B A I] Rodzaje kasjerów _____	94
2.1.9.1 [2 1 9 1] [B A I A] Definiowanie _____	94
2.1.9.2 [2 1 9 2] [B A I B] Kasowanie _____	101
2.1.9.3 [2 1 9 3] [B A I C] Kopiowanie _____	101
2.1.9.4 [2 1 9 4] [B A I D] Przywrócenie _____	102
2.2 [2 2] [B B] Raporty zerujące _____	102
2.2.1 [2 2 1] [B B A] Dobowy fiskalny _____	102
2.2.2 [2 2 2] [B B B] Szczegółowy sprzedaży _____	103
2.2.3 [2 2 3] [B B C] Sprzedaży według grup _____	103
2.2.4 [2 2 4] [B B D] Zwrotów opakowań _____	104
2.2.5 [2 2 5] [B B E] Koniec zmiany _____	104
2.3 [2 3] [B C] Raporty niezerujące _____	104
2.3.1 [2 3 01] [B C A] Finansowy podatkowy _____	105

2.3.2 [2 3 02] [B C B] Szczegółowy sprzedaży	105
2.3.3 [2 3 03] [B C C] Sprzedaży według grup	105
2.3.4 [2 3 04] [B C D] Roczne sprzedaży według grup	105
2.3.5 [2 3 05] [B C E] Zwrotów opakowań	106
2.3.6 [2 3 06] [B C F] Stanu kasy dla kasjera	106
2.3.7 [2 3 07] [B C G] Godzinowy	106
2.3.7.1 [2 3 07 1] [B C G A] Aktualny	106
2.3.7.2 [2 3 07 2] [B C G B] Poprzedni	107
2.3.8 [2 3 08] [B C H] Danych o towarach	107
2.3.9 [2 3 09] [B C I] Okresowe	107
2.3.9.1 [2 3 09 1] [B C I A] Szczegółowy	108
2.3.9.2 [2 3 09 2] [B C I B] Łączny	111
2.3.9.3 [2 3 09 3] [B C I C] Raporty zdarzeń	112
2.3.10 [2 3 10] [B C J] Konfiguracji	113
2.3.11 [2 3 11] [B C K] Raport stanu modułu	113
2.3.12 [2 3 12] [B C L] Kwity w pamięci	113
2.4 [2 4] [B D] Kopia elektroniczna	113
2.4.1 [2 4 1] [B D A] Wydruk danych	113
2.4.1.1 [2 4 1 1] [B D A A] Według dat	114
2.4.1.2 [2 4 1 2] [B D A B] Według numerów	114
2.4.1.3 [2 4 1 3] [B D A C] Ostatni paragon	114
2.5 [2 5] [B E] USB	115
2.5.1 [2 5 1] [B E A] Odczyt pamięci fiskalnej	115
2.5.2 [2 5 2] [B E B] Odczyt pamięci chronionej	115
2.5.3 [2 5 3] [B E C] Odczyt towarów z kasy	115
2.5.4 [2 5 4] [B E D] Zapis towarów do kasy	115
2.5.5 [2 5 5] [B E E] Odczyt liczników z kasy	115
2.5.6 [2 5 6] [B E F] Zapis grafik do kasy	116
2.6 [2 6] [B F] Ustawienia	116
2.6.1 [2 6 01] [B F A] Dane użytkownika	119
2.6.2 [2 6 02] [B F B] Ustawienia paragonu	119
2.6.2.1 [2 6 02 01] [B F B A] Domyślny tryb sprzedaży	119
2.6.2.2 [2 6 02 02] [B F B B] Sposób sprzedaży	119
2.6.2.3 [2 6 02 03] [B F B C] Kolejność wyboru	120
2.6.2.4 [2 6 02 04] [B F B D] Sprzedaż wg nazwy	120
2.6.2.5 [2 6 02 05] [B F B E] Kwoty w groszach	120
2.6.2.6 [2 6 02 06] [B F B F] Dodatki paragonowe	121
2.6.2.7 [2 6 02 07] [B F B G] Maksymalny rabat	121
2.6.2.8 [2 6 02 08] [B F B H] Maksymalny narzut	121
2.6.2.9 [2 6 02 09] [B F B I] Maksymalna suma paragonu	121
2.6.2.10 [2 6 02 10] [B F B J] Zmienna cena	122
2.6.2.11 [2 6 02 11] [B F B K] Obowiązek wprowadzenia zapłaty	122
2.6.2.12 [2 6 02 12] [B F B L] Płatność kończy paragon	122
2.6.2.13 [2 6 02 13] [B F B M] Rabat/narzut specjalny	122
2.6.2.14 [2 6 02 14] [B F B N] Wylogowanie po paragonie	122
2.6.2.15 [2 6 02 15] [B F B O] Domyślna płatność	123
2.6.2.16 [2 6 02 16] [B F B P] Kontrola szuflady	123
2.6.3 [2 6 03] [B F C] Ustawienia wagi	123
2.6.3.1 [2 6 03 1] [B F C A] Wprowadzenie wagi	123

2.6.3.2 [2 6 03 3] [B F C C] System wag Prima	123
2.6.3.3 [2 6 03 4] [B F C D] Blokada wprowadzenia z wagi	123
2.6.4 [2 6 04] [B F D] Ustawienia kodów kreskowych	124
2.6.4.1 [2 6 04 1] [B F D A] Kody z ilością i wartością	124
2.6.4.2 [2 6 04 2] [B F D B] Prefiks	124
2.6.5 [2 6 05] [B F E] Ustawienia kasy	125
2.6.5.1 [2 6 05 01] [B F E A] Synchronizacja zegara	125
2.6.5.2 [2 6 05 02] [B F E B] Przesłanie zegara	125
2.6.5.3 [2 6 05 03] [B F E C] Ustawienia komunikacyjne	125
2.6.5.4 [2 6 05 04] [B F E D] Ustawienia terminali	131
2.6.5.5 [2 6 05 05] [B F E E] Wyświetlacz kasjera	131
2.6.5.6 [2 6 05 06] [B F E F] Wyświetlacz klienta	131
2.6.5.7 [2 6 05 07] [B F E G] Ustawienia dźwięku	131
2.6.5.8 [2 6 05 08] [B F E H] Ustawienia mechanizmu drukującego	132
2.6.5.9 [2 6 05 09] [B F E I] Ustawienia nr portu COM	132
2.6.5.10 [2 6 05 10] [B F E J] Autowylaczenie kasy	132
2.6.5.11 [2 6 05 11] [B F E K] Bufory pozycji	132
2.6.5.12 [2 6 05 12] [B F E L] Klawisz podwójne zero	133
2.6.6 [2 6 06] [B F F] Stawki podatku	133
2.6.7 [2 6 07] [B F G] Identyfikator kasy	134
2.6.8 [2 6 08] [B F H] Użycie kasjerów	134
2.6.9 [2 6 09] [B F I] Kasjerzy sumacyjni	134
2.6.10 [2 6 10] [B F J] Blokada otwarcia szuflady	134
2.6.11 [2 6 11] [B F K] Kontrola liczników PC	134
2.6.12 [2 6 12] [B F L] Kontrola raportu dobowego	135
2.6.13 [2 6 13] [B F M] Kontrola raportu miesięcznego	135
2.6.14 [2 6 14] [B F N] Raport dobowy na papier	135
2.6.15 [2 6 15] [B F O] M/platform aktywne	135
2.7 [2 7] [B G] Funkcje komunikacji	136
2.8 [2 8] [B H] Kod odblokowania	136
3 [3] [C] FUNKCJE SERWISOWE	137
3.1 [3 03] [C C] Stan modułu	137
3.1 [3 06] [C F] Testy podzespołów	138
3.2 [3 10 1] [C J A] Następnny przegląd	138
Rozdział 4 Specyfikacja techniczna	139
1 Parametry kasy	139
1.1 Parametry techniczne	139
1.2 Parametry funkcjonalne	140
2 Dodatkowe wyposażenie i akcesoria	140
3 Parametry papieru	141
4 Warunki pracy, przechowywania i transportu	141
5 Zasilanie	142
5.1 Zasilacz sieciowy	142
5.2 Akumulator	143
6 Obowiązki użytkownika	144
6.1 Centralne Repozytorium Kas	144
6.2 Książka kasy rejestrującej	145

6.3 Konserwacja i przeglądy okresowe	145
6.4 Plombowanie kasy	146
7 Alfabetyczny spis komunikatów i sposoby postępowania	146
8 Specyfikacja złącz interfejsów kasy	152
9 Kody kreskowe zawierające ilość lub wartość	153
9.1 Kody kreskowe z ilością	154
9.2 Kody kreskowe z wartością	154
10 Ograniczenia rabatów i narzutów	155
Rozdział 5 Informacje dodatkowe	157
1 Dokumentacja	157
1.1 Homologacja	157
1.2 Deklaracja Zgodności	157
1.3 Oświadczenie producenta	158
2 Programy współpracujące	159

Rozdział 1 Opis ogólny

1 Charakterystyka kasy

- ✓ Zgodność kasy z wymaganiami narzuconymi przez ustawodawcę dla kas ONLINE (rozporządzenie Ministra Przedsiębiorczości i Technologii z dnia 28 maja 2018r.)
- ✓ Pojemność pamięci fiskalnej kasy zapewnia pracę kasy do 5 lat (zapis do 1830 raportów dobowych oraz do 1.000.000 paragonów*)
- ✓ Wbudowana w kasę pamięć chroniona o dużej pojemności (zapis do 2 milionów paragonów* wraz z wydrukiem potwierdzenia kartą płatniczą)
- ✓ Możliwość wyszukiwania i wydruku danych z dokumentów zapisanych w pamięci chronionej
- Możliwość współpracy kasy z kilkoma terminalami kart płatniczych jednocześnie
- ✓ Podłączenie terminala płatniczego możliwe za pomocą łącza USB, komunikacji sieciowej (TCPiP) lub opcjonalnie interfejsu Bluetooth
- ✓ Nazwa towaru o długości do 40 znaków
- ✓ Grafika w nagłówku wydruku oraz swobodnie definiowana stopka paragonu (6 linii x 42 znaki)
- ✓ Zapis/odczyt grafik i bazy towarowej przy pomocy pamięci USB typu pendrive
- ✓ Możliwość ustawienia domyślnej formy płatności oraz definiowania wielu form płatności w danej walucie (np. gotówka, przelew)
- ✓ Dostępne dla kasjera bieżące informacje dotyczące m.in. siły sygnału aktywnych połączeń bezprzewodowych, stanu naładowania baterii i łączności z internetem
- ✓ Rozbudowana funkcja sprzedaży usług czasowych (obsługa parkingu, kręgielni, wypożyczalni)
- ✓ 10 niezależnych buforów pozycji paragonowych
- ✓ Możliwość automatycznej aktualizacji oprogramowania kasy (po uzyskaniu przez producenta kolejnej homologacji)
- ✓ Możliwość zdalnego zarządzania kasą z sieci globalnej (tryb klient) oraz możliwość szyfrowania połączenia ze zdalnym serwerem (TLS)
- ✓ Możliwość współpracy z platformą usługową M/platform
- ✓ Możliwość podłączenia czytnika kodów kreskowych (PS/2, DSub9, USB, opcjonalnie Bluetooth). Obsługa sprzedaży towarów z podaną w kodzie ilością lub wartością
- ✓ Wiele sposobów połączenia z komputerem: bezpośrednio (mini USB, RS-232), przez sieć LAN lub opcjonalnie bezprzewodowo (WiFi, Bluetooth)
- ✓ Współpraca z wagą lub wieloma wagami (HUB USB, złącze RJ-12)
- ✓ Możliwość podłączenia drukarki zamówień

* Paragon rozumiany jako 10-pozycyjny paragon

Dodatkowe cechy, na które warto zwrócić uwagę:

- ✓ Przypomnienie o przeglądzie okresowym
- ✓ Możliwość wprowadzenia NIPu nabywcy na paragonie oraz dowolnego numeru bez sprzedaży (np. karty klienta)
- ✓ Możliwość zasilania z sieci elektrycznej lub wewnętrznego akumulatora
- ✓ Przypomnienie o obowiązku wykonania raportu dobowego i miesięcznego
- ✓ Szybki i cichy wydruk oraz łatwa wymiana papieru (easy load)
- ✓ Alfnumeryczny (literowo-cyfrowy) wyświetlacz kasjera ułatwiający pracę na kasie
- ✓ Możliwość współpracy z szufladą (złącze RJ-12)
- ✓ Rozliczanie opakowań zwrotnych
- ✓ Sprzedaż towarów wiązanych (np. napój wraz z butelką zwrotną)
- ✓ Podgląd paragonu w trakcie sprzedaży, z możliwością kasowania pozycji
- ✓ Wprowadzanie opustów i narzutów na pozycję i na cały paragon
- ✓ Sprzedaż ze zmienną ceną (otwarte PLU)
- ✓ Definiowanie klawiszy skrótów, wywołujących funkcje np. płatności, rabatów, raportów itp.
- ✓ Weryfikacja danych wprowadzanych przez kasjera (ograniczenie wartości kwot i rabatów, obowiązek wprowadzenia kwoty do zapłaty i dokładności ilości towaru)
- ✓ Bogate funkcje raportowania i rozliczania sprzedaży (raport zmianowy)
- ✓ Obsługa systemu lojalnościowego (konfiguracja kart rabatowych z poziomu programu serwisowego)
- ✓ Obsługa dodatkowych kodów kreskowych (konfiguracja z poziomu programu serwisowego)

2 Zawartość opakowania

Kasa Mini online

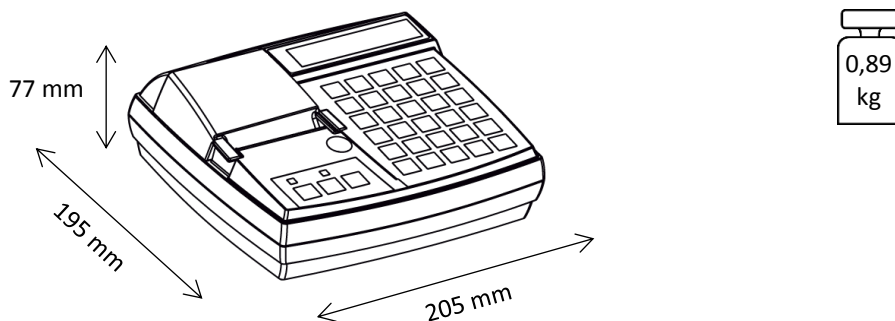

Do kasy załączone są następujące akcesoria:

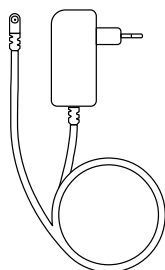

Zasilacz sieciowy 12V/1A



Książka kasy rejestrującej,
w której dokonuje się wszelkich adnotacji
dotyczących urządzenia

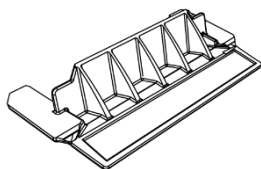

Maskownica wyjścia papieru



Rolka papieru termicznego

Przed rozpoczęciem eksploatacji należy zapoznać się z instrukcją obsługi urządzenia.

3 Budowa kasy

3.1 Elementy kasy

Kasa rejestrująca jest urządzeniem o zwartej budowie zawierającej mechanizm drukujący typu easy load, pakiety elektroniki i akumulator. Korpus i pokrywa kasy wykonane są z tworzywa sztucznego. Zewnętrzne złącza znajdują się z boku kasy. Dostęp do wnętrza urządzenia uzyskujemy przez otwarcie pokrywy kasy.

Kasa posiada następujące elementy dostępne dla użytkownika.

Rozmieszczenie elementów kasy

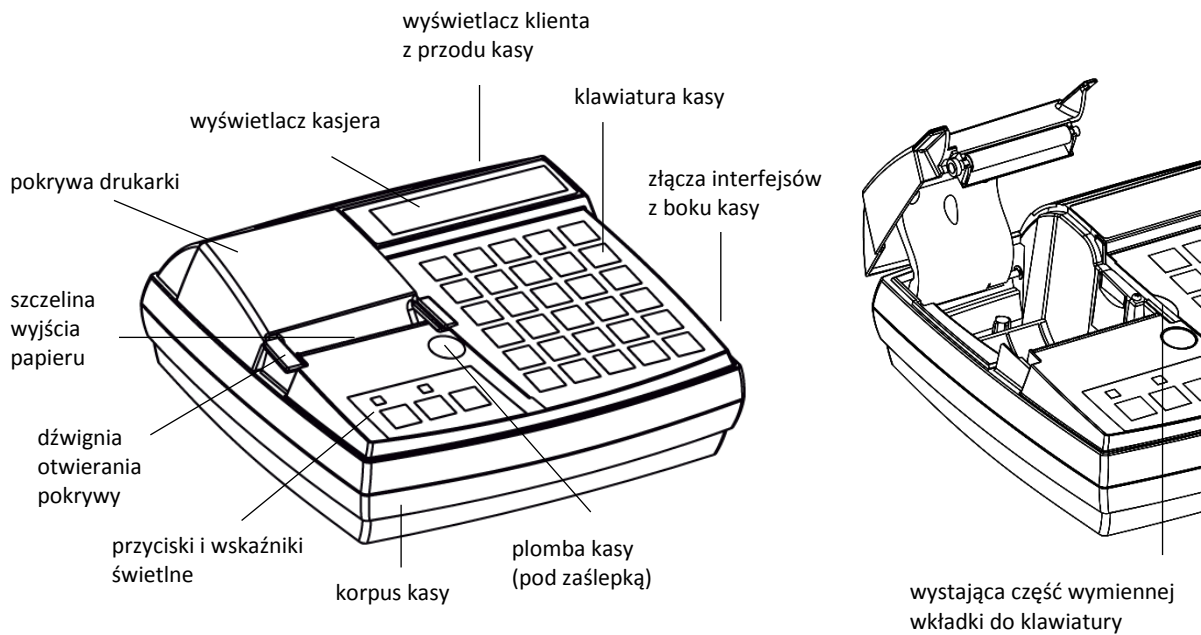

3.2 Złącza zewnętrzne kasy

Złącza interfejsów z boku kasy

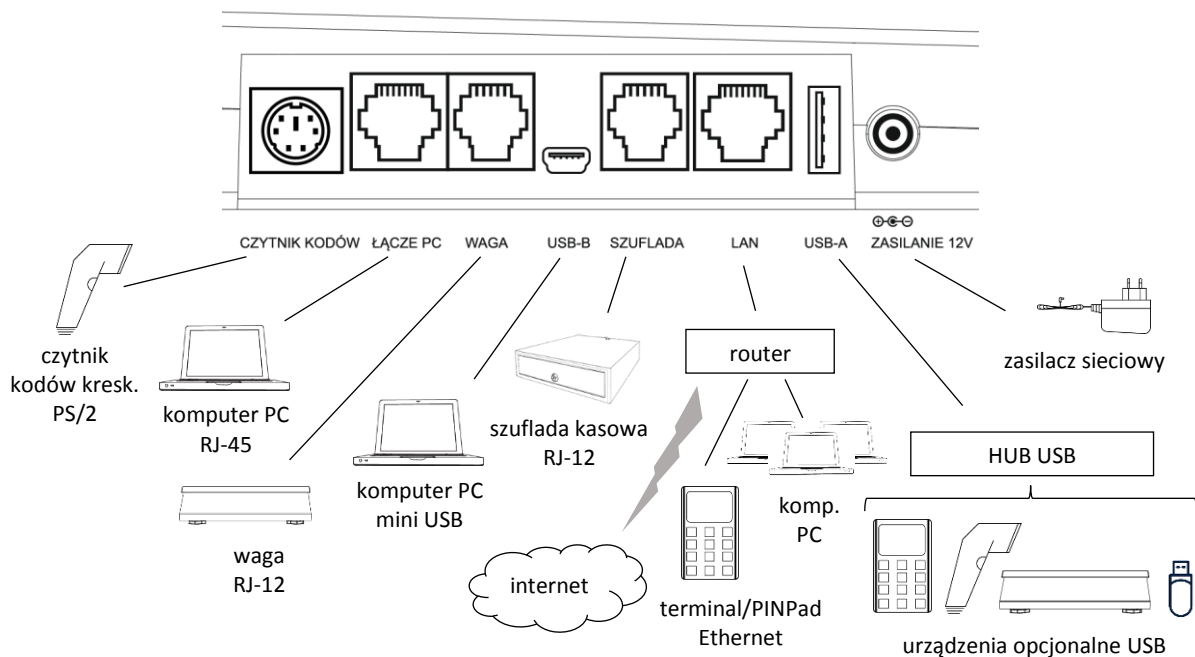

Kasa posiada również dodatkowe złącze rozszerzeń w celu podłączenia opcjonalnie modułu WiFi/Bluetooth lub GPRS/Bluetooth. Moduły umożliwiają bezprzewodowe podłączenie urządzeń zewnętrznych z kasą i wymagają oddzielnego zakupu (patrz rozdział 2 *Dodatkowe wyposażenie i akcesoria* na stronie 140).

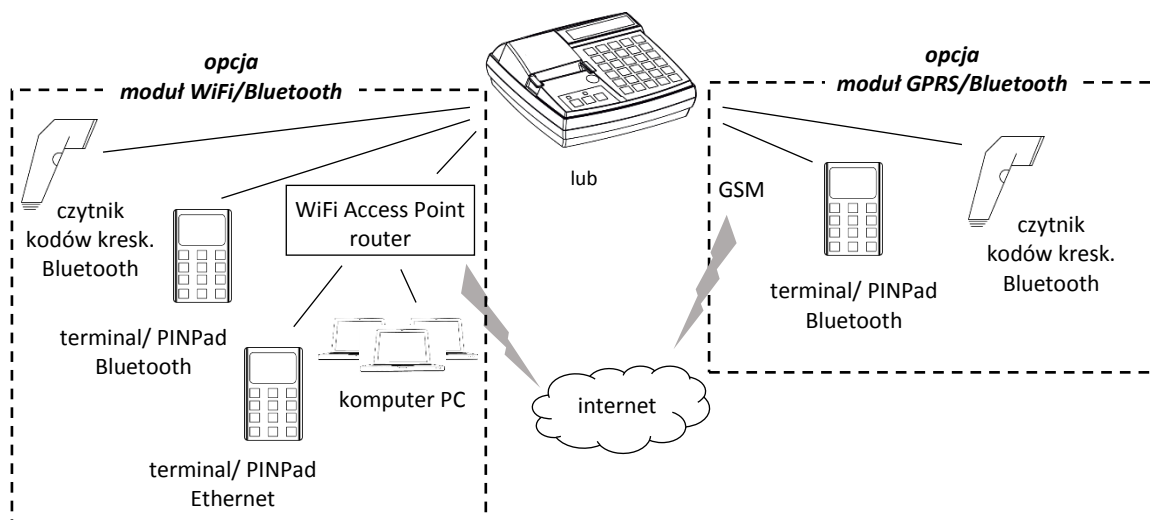



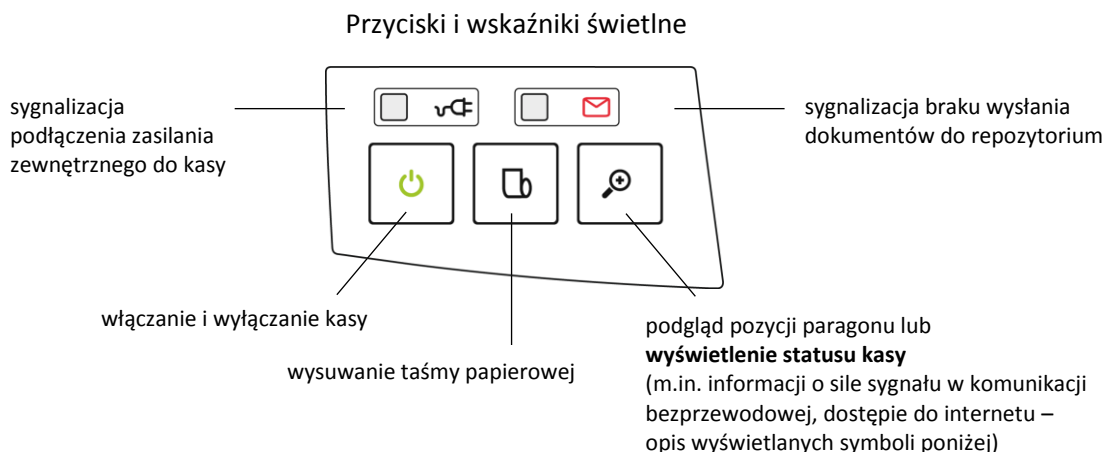

Sposób konfiguracji i podłączenia do kasy dodatkowych urządzeń został opisany w rozdziale 8 *Podłączenie dodatkowych urządzeń* na stronie 62 oraz 7 *Podłączenie kasy do komputera* na stronie 60.

3.3 Przyciski i wskaźniki świetlne



Możliwe stany wskaźników świetlnych zostały opisane poniżej.

Wskaźnik	Stan wskaźnika	Przyczyna, sposób postępowania
	ZASILANIE – sygnalizacja podłączenia kasy do sieci energetycznej	
		sygnał zielony, ciągły kasa podłączona do sieci energetycznej, akumulator kasy jest ładowany
		brak sygnału kasa odłączona od sieci energetycznej
	WYSŁANIE DANYCH – sygnalizacja braku wysłania dokumentów do repozytorium (sygnalizacja aktywna przy włączonej kasy)	

Wskaźnik	Stan wskaźnika	Przyczyna, sposób postępowania
<input checked="" type="checkbox"/> <input type="checkbox"/>	sygnał czerwony, migający	wymagane dokumenty nie zostały wysłane do repozytorium zgodnie z harmonogramem; dokumenty czekają na wysłanie
	brak sygnału	brak zaległych dokumentów do wysłania do repozytorium

Poniżej znajduje się opis symboli, które mogą pojawić się po wyświetleniu statusu kasy. Wyświetlanie symboli jest zależne m.in. od rodzaju zainstalowanego modułu rozszerzeń i jego stanu, sposobu zasilania oraz dodatkowych czynności wykonywanych przez kasę.

Symbol		Znaczenie
W3	WiFi	Moduł połączony z Access Point Siła sygnału określona cyfrą z zakresu 1 - 5
W?	WiFi	Moduł niepołączony z Access Point
W!	WiFi	Błąd modułu WiFi
G3	Modem GSM/GPRS	Aktywny – połączony Siła sygnału określona cyfrą z zakresu 1 - 5
G?	Modem GSM/GPRS	Urządzenie w trakcie konfiguracji
G!	Modem GSMGPRS	Problem konfiguracji np. niepoprawny PIN
LAN	Sieć LAN	Aktywna - połączona
L??	Sieć LAN	Aktywna - niepołączona
INT	Internet	Dostęp kasy do internetu
in!	Internet	Brak dostępu kasy do internetu
BT	Bluetooth	Aktywny - połączony
B?	Bluetooth	Aktywny - niepołączony
B!	Bluetooth	Problem konfiguracji
U	USB	Podłączenie urządzenia USB
P	Terminal	Podłączenie terminala płatniczego
MP	M/platform	M/plartform – obsługa zainicjowana i włączona
m!	M/platform	M/platform – obsługa niezainicjowana
POB.AKT.	Pobieranie aktualizacji	Trwa proces pobierania przez kasę aktualizacji oprogramowania
X	Błąd przesyłu	Dokumenty nie zostały przekazane do Centralnego Repozytorium

Symbol		Znaczenie
K1	Numer kasjera	Numer zalogowanego kasjera np. 1
SERW	Status serwisu	Kasa w trybie serwisowym
BAT3	Bateria	Zasilanie z baterii Poziom naładowania baterii określony cyfrą z zakresu 1 - 5
ŁAD+	Ładowanie	Podłączenie do zasilania sieciowego, ładowanie baterii
18:14	Czas	Aktualny czas na kasie np. 18:14

Przykład wyświetlonego statusu kasy poniżej:

W3 in! X	
K1	BAT5 18:14

3.4 Klawiatura kasy

W zależności od opcji wykonania, kasa posiada klawiaturę membranową lub modułową.

Klawiatura membranowa zbudowana jest z przełączników znajdujących się pod folią. Opis klawiszy znajduje się na wymiennej wkładce między folią a przełącznikami. Wkładkę z opisem klawiszy można wyjąć pociągając wystającą część wkładki (patrz rozdział 3.1 *Elementy kasy* na stronie 11). Istnieje możliwość zdefiniowania klawiszy szybkiego dostępu, a nazwy zdefiniowanych funkcji można wpisać na wkładce ręcznie lub użyć specjalnego programu do wydrukowania gotowej wkładki zawierającej opis klawiszy zdefiniowanych za jego pomocą.

Klawiatura kasy (niezależnie od opcji wykonania) posiada 30 klawiszy wielofunkcyjnych.



Sposób wyboru odpowiedniej funkcji danego klawisza uzależniony jest od położenia opisu na klawiszu. Zależność pomiędzy miejscem opisu, a sposobem wyboru funkcji został przedstawiony na przykładach poniżej.

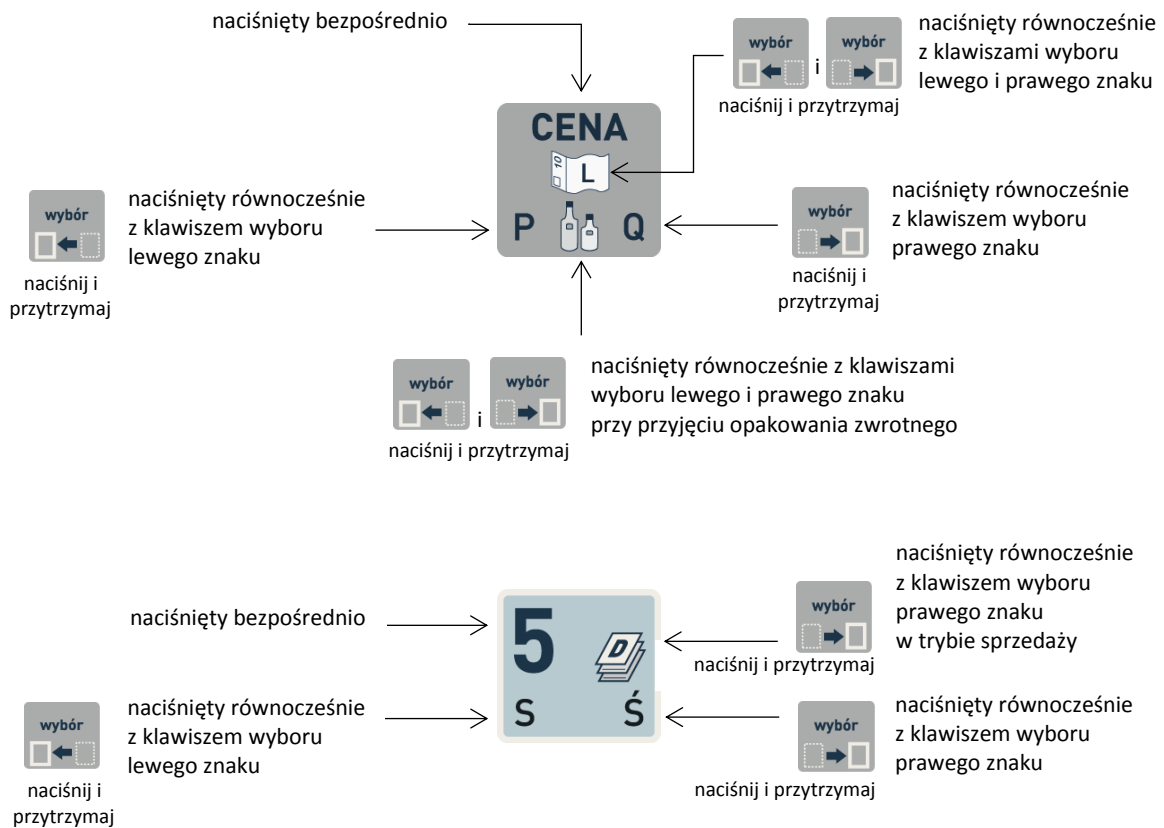

Znaczenie poszczególnych klawiszy klawiatury lub ich kombinacji zostało przedstawione w rozdziale poniżej.

3.4.1 Znaczenie klawiszy

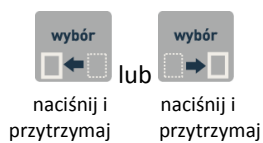

7 L Ł	8 M :	9 N Ñ
4 R *	5 S Ś	6 T /
1 U V	2 W ' `	3 spacja X
0 # \$	00 Y Ż	• Z Ź

KLAWISZE WYBORU

- wybór znaku odpowiednio z lewej lub prawej strony klawisza naciskanego równocześnie z naciśniętym i przytrzymanym klawiszem wyboru lewego lub prawego znaku
- wybór znaku ze środkowego miejsca na klawiszu naciskany równocześnie z dwoma naciśniętymi i przytrzymanymi klawiszami wyboru

KLAWISZE NUMERYCZNE wraz z kropką

- wpisywanie wartości liczbowych, kropka pełni rolę przecinka dziesiętnego

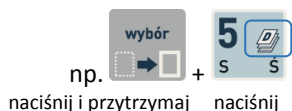

- w trybie sprzedaży - możliwość wywołania funkcji przypisanej domyślnie do danego klawisza numerycznego (naciśnięty wraz z klawiszem wyboru prawego znaku);

Lista dostępnych funkcji przypisanych domyślnie do klawiszy numerycznych znajduje się w rozdziale 3.4.2 *Domyślnie zdefiniowane klawisze* na stronie 19. Istnieje również możliwość zmiany lub usunięcia domyślnych definicji klawiszy (patrz rozdział 2.1.2 [2 1 2] [B A B] *Klawisze skrótu* na stronie 79).



KLAWISZE FUNKCYJNE

- klawisze z możliwością zdefiniowania, a następnie wywołania w trybie sprzedaży funkcji przypisanej przez kasjera do danego klawisza (tj. wpisanie rabatu/narzut, wskazanie formy płatności lub sprzedawanego towaru, czy wydruku raportu)

Sposób definiowania klawiszy został przedstawiony w rozdziale 2.1.2 [2 1 2] [B A B] *Klawisze skrótu* na stronie 79.

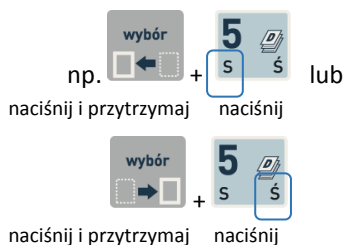

KLAWISZE ZNAKOWE

- wszystkie klawisze, które mają przypisane znaki w dolnej części klawisza (litery/symbole z lewej i prawej strony) i tym samym dają możliwość wprowadzania tych znaków do kasy z poziomu klawiatury (naciskane wraz z klawiszami wyboru odpowiednio lewego lub prawego znaku)
- klawisze z możliwością definiowania (podobnie jak klawisze funkcyjne)

Sposób definiowania klawiszy został przedstawiony w rozdziale 2.1.2 [2 1 2] [B A B] *Klawisze skrótu* na stronie 79).



Klawisz ZATWIERDŹ (odpowiednik klawisza Enter)

- zatwierdzenie wprowadzonych danych (np. ceny, ilości, hasła)
- w menu kasy - zatwierdzenie wyboru danej pozycji lub włączenie/wyłączenie opcji
- w trybie sprzedaży (ECR) - wprowadzenie PLU
- w trybie sprzedaży – wejście do menu kasy (naciśnięty wraz z klawiszem wyboru lewego znaku)



Klawisze STRZAŁEK (górze, dół)

- w menu kasy i bazie towarowej - przejście odpowiednio do poprzedniej lub następnej pozycji/linii (przewijanie listy lub linii informacji)
- w edycji pola tekstowego – przejście do wprowadzania odpowiednio dużych lub małych liter
- w menu kasy - przejście odpowiednio do poprzedniej lub następnej strony informacji, przełączanie stron (naciśnięty i przytrzymany)



- w trybie sprzedaży – wyszukanie towaru wg nazwy
- Funkcja wyszukania towaru wg nazwy przypisana do klawisza może zostać wyłączona (patrz rozdział 2.6.2.4 [2 6 02 04] [B F B D] *Sprzedaż wg nazwy* na stronie 120).

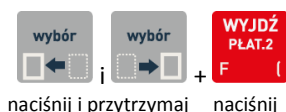
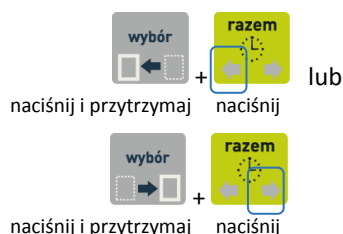
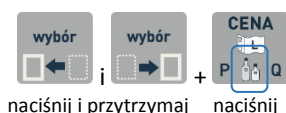

- w trybie sprzedaży – dodatkowe otwarcie szuflady kasowej
- Funkcja otwarcia szuflady przypisana do klawisza może zostać wyłączona (patrz rozdział 2.6.10 [2 6 10] [B F J] *Blokada otwarcia szuflady* na stronie 134).

Klawisz CENA

- przy wystawianiu paragonu - wprowadzenie ceny towaru
- po podsumie paragonu - przejście do wyboru formy płatności, w tym również płatności w walutach obcych
- przy wystawianiu pozycji na paragonie dotyczącej towaru, który jest opakowaniem – przyjęcie opakowania zwrotnego (naciśnięty wraz z klawiszami wyboru lewego i prawego znaku)

Klawisz RAZEM

- w trybie sprzedaży - wyświetlenie daty i czasu,
- przy wystawianiu paragonu - podsumowanie pozycji na paragonie
- w edycji formularza np. definiowania towaru - zapis całego formularza z pozycjami
- w polu edycyjnym - przejście do poprzedniego/następnego znaku w linii wyświetlacza (naciśnięty odpowiednio wraz z klawiszem wyboru lewego lub prawego znaku)
- w trybie sprzedaży – możliwość automatycznej obsługi wagi (naciśnięty wraz z klawiszem wyboru lewego lub prawego znaku)

Klawisz WYJDŹ (odpowiednik klawisza Anuluj/Esc)

- wycofanie się z bieżącej operacji
- usunięcie komunikatu informacyjnego wyświetlonego bez dalszych instrukcji w treści
- w menu kasy – przejście o jeden poziom wyżej lub opuszczenie menu i przejście do trybu sprzedaży
- w edycji formularza np. definiowania towaru – wycofanie się z edycji formularza bez jego zapisu
- przy wystawianiu i w podsumie paragonu przejście do płatności nr 2 (naciśnięty wraz z klawiszami wyboru lewego i prawego znaku)

Definiowanie form płatności patrz rozdział 2.1.4 [2 1 4] [B A D] *Płatności* na stronie 86.

Klawisz KOD

- wyszukanie towaru w bazie przez wprowadzenie kodu kreskowego z klawiatury lub przy użyciu czytnika kodów kreskowych
- w podsumie paragonu przejście do płatności nr 3

Definiowanie form płatności patrz rozdział 2.1.4 [2 1 4] [B A D] *Płatności* na stronie 86.



Klawisz ILOŚĆ

- w trybie sprzedaży ECR – wprowadzenie ilości towaru
- w komputerowym trybie sprzedaży – automatyczna sprzedaż towaru wyszukanego przy pomocy czytnika kodów kreskowych, w ilości wprowadzonej przed użyciem czytnika
- w podsumie paragonu przejście do płatności gotówką w walucie ewidencyjnej



Klawisz CZYŚĆ

- w polu edycyjnym - kasowanie wprowadzonego znaku (naciśnij) lub wszystkich wprowadzonych znaków jednocześnie (naciśnij i przytrzymaj)
- przy wystawianiu paragonu – przejście do anulowania pozycji paragonowych lub całego paragonu



Klawisze RABAT

- udzielanie odpowiednio rabatu kwotowego lub rabatu procentowego
 - przy wystawianiu paragonu - na pozycję paragonową
 - po podsumowaniu pozycji na paragonie - na cały paragon
- udzielanie odpowiednio narzutu kwotowego i narzutu procentowego (naciśnięty wraz z klawiszami wyboru lewego i prawego znaku)
 - przy wystawianiu paragonu - na pozycję paragonową
 - po podsumowaniu pozycji na paragonie - na cały paragon

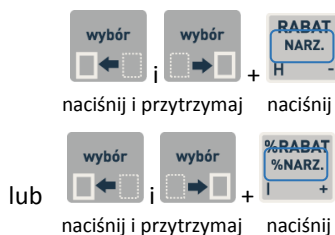

3.4.2 Domyślnie zdefiniowane klawisze

W trybie sprzedaży istnieje możliwość wywołania funkcji przypisanej do tzw. klawisza szybkiego dostępu. W kasie został zdefiniowany i przypisany do klawiszy domyślny zestaw funkcji, a odpowiednie piktogramy umożliwiają jednoznaczne ich wyszukanie na klawiaturze. Szczegółowy opis funkcji znajduje się w odpowiednich rozdziałach niniejszej instrukcji (patrz Rozdział 3 *Menu kasy* na stronie 70 na stronie 67).

Piktogram	Klawisz z piktogramem	Funkcja
		Włączenie kasjera
		Wyłączenie kasjera
		Wpłata do kasy
		Wypłata z kasy
		Raport KONIEC ZMIANY KASJERA
		Zestaw raportów włączonego kasjera

Piktogram	Klawisz z piktogramem	Funkcja
		Raport DOBOWY FISKALNY
		Raport FISKALNY MIESIĘCZNY za miesiąc poprzedni
		Raport SZCZEGÓŁOWY SPRZEDAŻY
		Raport SPRZEDAŻ WG GRUP

Wywołanie danej funkcji następuje po naciśnięciu klawisza z piktogramem równocześnie z naciśniętym i przytrzymanym klawiszem wyboru prawego znaku

np. wywołanie raportu dobowego fiskalnego:



Dostęp do funkcji uzależniony jest od uprawnień przyznanych kasjerowi i jest identyczny z dostępem do funkcji z poziomu menu (patrz rozdział 2.1.9.1.2 *UPRAWNIENIA* na stronie 95).

Istnieje możliwość zmiany domyślnych definicji klawiszy oraz zdefiniowania klawiszy skrótu do innych funkcji kasy, dzięki temu np. często wybierane przez kasjera funkcje mogą zostać wywołane bezpośrednio z poziomu klawiatury (patrz rozdział 2.1.2.1.2 *Definiowanie klawisza dostępu do funkcji* na stronie 81).

3.5 Maskownica wyjścia papieru

Mechanizm drukujący kasy może być chroniony przed zanieczyszczeniami przez zamocowanie maskownicy wyjścia papieru. Maskownica zalecana jest szczególnie w punktach sprzedaży, gdzie może istnieć zagrożenie zanieczyszczenia mechanizmu drukującego np. okruchami lub pyłem (towary sypkie, pieczywo). Maskownica należy do wyposażenia kasy, które jest dołączane do urządzenia. Sposób mocowania maskownicy przedstawiają rysunki poniżej.

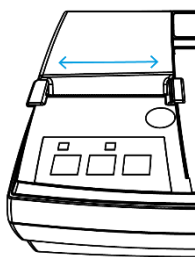

1. Odfuszczenie powierzchni kasy dedykowaną chusteczką

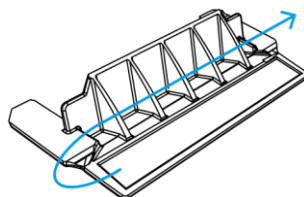

2. Usunięcie folii zabezpieczającej piankę

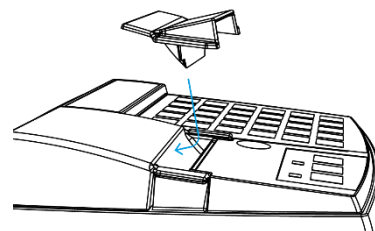

3. Przyklejenie maskownicy



UWAGA: Papier należy zawsze odrywać przy pomocy noża, a nie maskownicy.

Rozdział 2 Obsługa kasy

1 Włączanie/wyłączanie kasy

Do włączania i wyłączania kasy służy przycisk zasilania umieszczony z lewej strony poniżej pokrywy drukarki (patrz rozdział 3.3 *Przyciski i wskaźniki świetlne* na str. 13).

WŁĄCZANIE

- ✓ krótkie naciśnięcie przycisku zasilania



WYŁĄCZANIE

- ✓ naciśnięcie i przytrzymanie powyżej 1 sekundy przycisku zasilania
- ✓ samoczynnie po określonym czasie od odłączenia zasilacza sieciowego i spełnieniu dodatkowych warunków (patrz rozdział 2.6.5.10 [2 6 05 10] [B F E J] *Autowylączenie kasy* na stronie 132)



Po włączeniu kasy następuje automatyczne sprawdzenie integralności danych w pamięciach programów, a w przypadku włączenia odpowiedniej opcji nastąpi dodatkowo jednorazowa weryfikacja zapisanych raportów dobowych. Po zakończeniu weryfikacji jest wywoływana funkcja logowania kasjera (patrz rozdział 1.1 [1 1] [A A] *Logowanie* na stronie 70), gdyż do rozpoczęcia pracy kasa wymaga zalogowanego kasjera. W zależności od ustawienia opcji *UŻYCIE KASJERÓW* w ustawieniach (patrz rozdział 2.6.8 [2 6 08] [B F H] *Użycie kasjerów* na stronie 134), zostanie włączony kasjer domyślny lub kasjer zidentyfikowany po wprowadzeniu unikalnego hasła.

Przy pierwszym uruchomieniu kasy zdefiniowany jest domyślnie tylko jeden kasjer (1 KIEROWNIK), który ma pełne uprawnienia dostępu do kasy oraz hasło puste, należy więc nie wprowadzając żadnych znaków zatwierdzić puste hasło.

2 Rozpoczęcie pracy na kasie

Do rozpoczęcia pracy na kasie konieczne jest wykonanie następujących czynności:

1 Wprowadzenie NIP i nagłówka

menu > 3 FUNKCJE SERWISOWE > 04 WPROWADZENIE NIP

menu > 2 FUNKCJE KIEROWNIKA > 6 USTAWIENIA > 01 DANE UŻYTKOWNIKA

Wykonywane przez użytkownika lub serwis

2 Zaprogramowanie stawek podatku

(zgodnie z wytycznymi zawartymi w obowiązującym Rozporządzeniu Ministra Finansów)

menu > 3 FUNKCJE SERWISOWE > 02 STAWKI PODATKU lub

menu > 2 FUNKCJE KIEROWNIKA > 6 USTAWIENIA > 06 STAWKI PODATKU

3 Fiskalizacja

Do prowadzenia ewidencji sprzedaży konieczne jest przeprowadzenie fiskalizacji kasy – jednokrotnego i niepowtarzalnego uaktywnienia trybu fiskalnego pracy kasy, z równoczesnym wpisaniem numeru identyfikacji podatkowej podatnika (NIP) do pamięci fiskalnej. Podczas fiskalizacji następuje jednoznaczne i nieodwracalne powiązanie pamięci fiskalnej i pamięci chronionej kasy.

Przed przystąpieniem do fiskalizacji kasy użytkownik kasy jest zobowiązany zapewnić jej komunikację z serwerami Ministerstwa Finansów oraz producenta, za pośrednictwem sieci telekomunikacyjnej, w celu wymiany wymaganych informacji.

Podczas fiskalizacji zostaje nadany kasie niepowtarzalny numer ewidencyjny oraz następuje zerowanie wszystkich liczników kasy i zapis w rejestrze zdarzeń daty i czasu fiskalizacji. Proces fiskalizacji, potwierdzony wydrukiem raportu fiskalnego fiskalizacji (dołączanym do Książki kasy rejestrującej) wykonuje wyłącznie uprawniony pracownik autoryzowanego punktu serwisowego, posiadający ważny identyfikator wydany przez producenta kasy. Ostatnią czynnością w procesie fiskalizacji jest pobranie i zapisanie w pamięci chronionej harmonogramu przekazu danych.

Od tego momentu kasa pracuje w tzw. **trybie fiskalnym** i zapewnia niezmienny zapis danych o wysokości obrotu i kwotach podatku należnego w pamięci fiskalnej kasy. Możliwy jest natomiast wielokrotny odczyt tych danych.

Do momentu przeprowadzenia fiskalizacji kasa pracuje w tzw. **trybie szkoleniowym**, który umożliwia użytkownikowi kasy na potrzeby przeszkolenia użytkowników, przeprowadzenia testów urządzenia, a wszystkie transakcje zarejestrowane na kasie w tym trybie nie podlegają opodatkowaniu (kasa, która pracuje w trybie nefiskalnym nie emituje dokumentów fiskalnych oraz nie wykonuje zapisów w pamięci fiskalnej).

4 Zaprogramowanie bazy towarowej

[menu](#) > [2 FUNKCJE KIEROWNIKA](#) > [1 KONFIGURACJA](#) > [1 TOWARY](#) > [1 DEFINIOWANIE](#)

Sposób definiowania towarów został przedstawiony w rozdziale 2.1.1 [2 1 1] [B A A] *Towary* na stronie 75.

5 Zaprogramowanie klawiszy skrótów (opcjonalnie)

[menu](#) > [2 FUNKCJE KIEROWNIKA](#) > [1 KONFIGURACJA](#) > [2 KLAWISZE SKRÓTU](#) > [1 DEFINIOWANIE](#)

Sposób definiowania klawiszy skrótów, w celu uproszczenia wywołania funkcji kasy często wybieranych przez kasjera, został przedstawiony w rozdziale 2.1.2 [2 1 2] [B A B] *Klawisze skrótów* na stronie 79.

3 Obsługa menu kasy

W menu kasy dostępne są funkcje i opcje umożliwiające m.in. konfigurację kasy oraz wspomagające pracę kasjera. Zostały one podzielone na 3 główne grupy i omówione szczegółowo w kolejnych rozdziałach niniejszej instrukcji (patrz Rozdział 3 *Menu kasy* na stronie 70).

FUNKCJE KASJERA
FUNKCJE KIEROWNIKA
FUNKCJE SERWISOWE

Wejście do menu kasy



naciśnij i przytrzymaj naciśnij

Po wejściu do menu kasy na wyświetlaczu pojawi się pierwsza pozycja menu

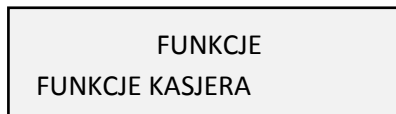

Sposoby wyboru odpowiedniej pozycji menu i/lub wywołania danej funkcji/opcji kasy przedstawione zostały poniżej. Dostęp do danej funkcji/opcji zależy od uprawnień przyznanych kasjerowi (patrz rozdział 2.1.9.1.2 *UPRAWNIENIA* na stronie 95).

Wybór pozycji z menu

- Wybór pozycji za pomocą klawiszy przejścia do poprzedniej/następnej pozycji menu (po wcześniejszym wejściu do menu kasy)

W celu wybrania pozycji widocznej na wyświetlaczu należy zatwierdzić pozycję

np. w celu wybrania pozycji 1 FUNKCJE KASJERA po wejściu do menu kasy, należy ją zatwierdzić



W celu wybrania pozycji niewidocznej na wyświetlaczu należy najpierw wyszukać daną pozycję za pomocą klawiszy przejścia do poprzedniej/następnej pozycji menu, a następnie po jej wyświetleniu zatwierdzić ją

np. w celu wybrania pozycji 3 FUNKCJE SERWISOWE po wejściu do menu kasy, należy wyszukać pozycję naciskając odpowiednio:



- Wybór pozycji za pomocą adresu dostępu (po wcześniejszym wejściu do menu kasy)

W celu wywołania danej funkcji/opcji należy wprowadzić za pomocą klawiatury (patrz rozdział 4 *Wprowadzanie danych* na stronie 24) odpowiedni adres dostępu (unikatowy skrót liczbowy, literowy lub mieszany)

np. w celu wyboru opcji [2 6 02 10] [B F B J] ZMIENNA CENA należy wprowadzić wskazany

ciąg liczb [2 6 02 10]: , , , , lub

ciąg liter [B F B J]: , , , lub

kombinację tych liczb i liter

Adresy dostępu do poszczególnych funkcji są podane na schematach struktury menu i w nagłówku każdej opisywanej funkcji/opcji (również w spisie treści).

Adresy literowe odpowiadają adresom liczbowym wg zasady, że kolejnym liczbom zostały przyporządkowane kolejne litery alfabetu 1-A, 2-B, 3-C... itd.

- Wybór funkcji/opcji bezpośrednio klawiszem lub kombinacją klawiszy z poziomu klawiatury (poza menu kasy)

Wywołanie funkcji domyślnie przypisanych do klawiszy (patrz rozdział 3.4.2 *Domyślnie zdefiniowane klawisze* na stronie 19).

np. w celu wywołania raportu dobowego fiskalnego należy wybrać klawisze:  i 

Wywołanie funkcji/opcji zdefiniowanej wcześniej przez kasjera i przypisanej do danego klawisza (patrz rozdział 2.1.2 [2 1 2] [B A B] *Klawisze skrótu* na stronie 79)

Wycofanie się z wybranej pozycji



Po wyborze przez kasjera pozycji, do której nie ma uprawnień na wyświetlaczu pojawi się odpowiedni komunikat.

Zatwierdzenie pozycji menu może skutkować wyświetleniem pierwszej pozycji kolejnego podmenu, uruchomieniem wybranej funkcji, przejściem do edycji wybranego pola w celu wprowadzenia odpowiednich danych, włączeniem/wyłączeniem wybranej opcji lub ustawieniem pola wyboru.

4 Wprowadzanie danych

WYBÓR POZYCJI Z LISTY

Przy prezentowaniu listy na wyświetlaczu widoczna jest zawsze pierwsza jej pozycja (pusta lub zdefiniowana)
np. kasjer o numerze 1 na liście kasjerów

DEFINIOWANIE
1 KIEROWNIK

W celu wyboru pozycji należy zatwierdzić odpowiednią pozycję widoczną na wyświetlaczu



W celu wyszukania i wyświetlenia odpowiedniej pozycji listy na wyświetlaczu należy

- poruszać się za pomocą klawiszy przejścia do poprzedniej/następnej pozycji (przewijanie listy)



- wprowadzić bezpośrednio numer odpowiedniej pozycji
 - jedno lub dwucyfrowy w zależności od zastosowanego sposobu numeracji na liście



- w przypadku numeru pozycji w bazie towarowej należy wprowadzić numer z pominięciem początkowych znaków 0

np. wprowadzenie nr 0015:



np. jeżeli ma zostać wybrana pozycja nr 03 na liście kasjerów należy wpisać:



EDYCJA KASJERA NR: 3
1 NAZWA

Zatwierdzenie pozycji listy może skutkować:

- wyświetleniem kolejnego podmenu (np. pozycja FUNKCJE KASJERA w menu FUNKCJE),
- uruchomieniem wybranej funkcji (np. pozycja LOGOWANIE w menu FUNKCJE KASJERA),
- przejściem do edycji wybranego pola lub definicji w celu wprowadzenia odpowiednich informacji (patrz [WPROWADZANIE WARTOŚCI POLA](#) niżej),
- włączeniem/wyłączeniem wybranej opcji (patrz [WŁĄCZENIE/WYŁĄCZENIE OPCJI](#) niżej)
- ustawieniem pola wyboru (np. przypisanie w definicji kasjera jego rodzaju)

W przypadku powtórnej edycji pola wyboru, przy wybranej wcześniej pozycji pojawia się znak „*” np. wcześniejszy wybór rodzaju kasjera KASJER w definicji danego kasjera

RODZAJ 1*KASJER

WŁĄCZENIE/WYŁĄCZENIE OPCJI

W przypadku pojawienia się na wyświetlaczu pozycji (opcji, uprawnienia), która może zostać włączona lub wyłączona w kasie (znak odpowiednio „-” lub „+”, przed nazwą pozycji) należy:

- w celu wprowadzenia modyfikacji bieżącego ustawienia opcji - nacisnąć klawisz zatwierdzenia np. włączenie opcji ZMIENNA CENA z przykładu (kolejne naciśnięcie klawisza zatwierdzenia spowoduje ponowne wyłączenie opcji)
- w celu braku potrzeby zmiany bieżącego ustawienia opcji - przejść odpowiednio do następnej/poprzedniej pozycji listy lub opuścić dany poziom menu

USTAWIENIA PARAGONU 10-ZMIENNA CENA
--



USTAWIENIA PARAGONU 10+ZMIENNA CENA
--



WPROWADZANIE WARTOŚCI POLA

Przy pojawieniu się na wyświetlaczu żądania wprowadzenia informacji widoczne są:

- ostatnio wprowadzona lub domyślna wartość pola
- puste pole
 - tekstowe,
 - maksymalna ilość znaków oraz ilość znaków już wprowadzonych jest wyświetlana na bieżąco lub

PODAJ KURS WYMIANY 4,8000

NAZWA WALUTY [0/3] -

- liczbowe,
ilość cyfr po przecinku ograniczona ilością cyfr 0
po przecinku

PODAJ KURS WYMIANY
0,0000

Możliwy jest brak migającego kursora w miejscu wpisywania znaku np. przy wprowadzaniu kursu wymiany.

- Jeżeli podpowiadana wartość jest właściwa (zgodna z wymaganiami) wystarczy ją zatwierdzić lub opuścić pozycję bez modyfikacji
- W celu wprowadzenia zmian należy wprowadzić całą poprawną wartość z klawiatury (patrz [WPROWADZANIE ZNAKÓW](#) niżej)



PODAJ KURS WYMIANY
4,8643

Po wprowadzeniu odpowiednich informacji należy dodatkowo je zatwierdzić



Usunięcie ostatniego błędnie wprowadzonego znaku



Usunięcie zawartości całego pola



naciśnij i przytrzymaj

Przesunięcie kursora na poprzedni/następny znak w linii (w przypadku braku kursora nie ma takiej możliwości)



naciśnij i przytrzymaj naciśnij

lub



naciśnij i przytrzymaj naciśnij

WPROWADZANIE ZNAKÓW

W celu wprowadzenia informacji do kasy z poziomu klawiatury, należy korzystać z klawiszy numerycznych i/lub klawiszy znakowych, które mają przypisane znaki w dolnej części klawisza (litery/symbole z lewej i prawej strony).

Przez naciśnięcie klawisza równocześnie z klawiszem wyboru lewego znaku następuje wprowadzenie znaku umiejscowionego z lewej strony klawisza

np. wprowadzenie litery S:



naciśnij i przytrzymaj naciśnij

Przez naciśnięcie klawisza równocześnie z klawiszem wyboru prawego znaku następuje wprowadzenie znaku umiejscowionego z prawej strony klawisza

np. wprowadzenie litery Ś:



naciśnij i przytrzymaj naciśnij

Zmiana wielkości wprowadzanych liter na małe



Zmiana wielkości wprowadzanych liter na duże



Klawisze numeryczne posiadają dodatkowo możliwość wprowadzenia odpowiedniej cyfry po bezpośrednim naciśnięciu klawisza (kropka pełni rolę przecinka dziesiątego)

np. wprowadzenie cyfry 5:



naciśnij

np. w celu wprowadzenia nazwy użytkownika „KkV5” należy wybrać kolejno klawisze lub ich kombinację:

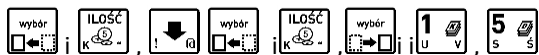

np. w celu wprowadzenia liczby 0,99 (cena, rabat i in.), należy wybrać kolejno klawisze numeryczne:

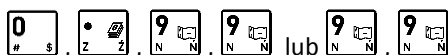

w zależności od ustawienia opcji **KWOTY W GROSZACH** (patrz rozdział 2.6.2.5 [2 6 02 05] [B F B E] Kwoty w groszach na stronie 120).

WPROWADZANIE ODPOWIEDZI

W przypadku pojawienia się na wyświetlaczu pytania wymagającego wprowadzenia odpowiedzi należy:

- w celu wprowadzenia twierdzącej odpowiedzi należy wykorzystać klawisze
- w celu wprowadzenia negatywnej odpowiedzi należy wykorzystać klawisze

PRZYPISAĆ TERMINAL DO PŁATNOŚCI? (T/N)



lub



naciśnij i przytrzymaj naciśnij



lub



naciśnij i przytrzymaj naciśnij

USUWANIE KOMUNIKATU

W przypadku pojawienia się na wyświetlaczu komunikatu informacyjnego (o długości jednego lub kilku ekranów przełączanych automatycznie), który nie zawiera w treści dalszych instrukcji

w celu opuszczenia komunikatu po zapoznaniu się z jego treścią należy nacisnąć klawisz

AKTUALIZACJA OPROGRAMOWANIA



PRZEWIJANIE INFORMACJI

Przy wyświetlaniu informacji na wyświetlaczu widoczna jest jedna jej linia np. pierwsza linia na stronie 2 informacji komunikacyjnych

STATUS [2/8]
MODUŁY KOMUNIKACYJNE

W celu wyświetlenia odpowiedniej informacji na wyświetlaczu należy:

- przejść odpowiednio do poprzedniej/następnej linii informacji (przewijanie linii)



- przejść odpowiednio do poprzedniej/następnej strony informacji (przełączanie stron)



naciśnij i przytrzymaj



lub

naciśnij i przytrzymaj

5 Obsługa sprzedaży

W celu prowadzenia sprzedaży na kasie konieczne jest, aby kasa była w trybie sprzedaży oraz kasjer był włączony (patrz rozdział 1.1 [1 1] [A A] *Logowanie* na stronie 70 lub 3.4.2 *Domyślnie zdefiniowane klawisze* na stronie 19).

Po włączeniu kasjera np. nr 5 i będąc w trybie sprzedaży na wyświetlaczu pojawi się odpowiednia informacja

TRYB SPRZEDAŻY
KASJER nr 5

W przypadku pracy kasy poza trybem sprzedaży (np. praca z menu kasy) przejście do trybu sprzedaży (naciśnięcie pojedyncze lub kilkakrotne)



W zależności od ustawienia, kasa może prowadzić sprzedaż w tzw. **trybie komputerowym** lub w **trybie ECR**. Wybór zależy od preferencji osób obsługujących kasę, a przełączanie pomiędzy trybami sprzedaży następuje za pomocą ustawienia opcji *SPOSÓB SPRZEDAŻY* (patrz rozdział 2.6.2.2 [2 6 02 02] [B F B B] *Sposób sprzedaży* na stronie 119).

Sprzedażą towaru nazywamy wybór odpowiedniego towaru, określenie jego ilości, ceny i wydruk pozycji sprzedaży na paragonie. Ilość może zostać wprowadzona za pomocą klawiatury kasy, za pomocą odczytu odpowiedniego kodu kreskowego (patrz rozdział 9 *Kody kreskowe zawierające ilość lub wartość* na stronie 153) lub zostać wprowadzona bezpośrednio z wagi (patrz rozdział 5.4 *Sprzedaż towaru z użyciem wagi* na stronie 43).

Jeżeli sprzedaż dotyczy ilości jednostkowej towaru (1 sztuka, 1 kg itd.) nie ma potrzeby wprowadzania jej podczas sprzedaży, gdyż domyślnie następuje sprzedaż pojedynczej ilości towaru. Jeżeli cena jednostkowa dla danego towaru jest już zdefiniowana w bazie towarowej, to nie ma również potrzeby wprowadzania jej podczas sprzedaży towaru, gdyż automatycznie zostanie pobrana cena z bazy.



UWAGA: W celu zapewnienia możliwości wprowadzenia ceny przy sprzedaży danego towaru warunkiem koniecznym jest brak przypisanej ceny jednostkowej towaru w bazie towarowej (cena zerowa 0,00) lub w przypadku przypisanej ceny - dozwolona jej zmiana w definicji towaru (patrz rozdział 2.1.1 [2 1 1] [B A A] *Towary* na stronie 75, atrybut *TOWAR ZE ZMIENNĄ CENĄ*) lub włączenie opcji *ZMIENNA CENA* (patrz rozdział 2.6.2.10 [2 6 02 10] [B F B J] *Zmienna cena* na stronie 122).

W przypadku próby zmiany ceny towaru przy braku takiej możliwości na wyświetlaczu pojawi się odpowiedni komunikat.

Sprzedaż na kasie można podzielić na następujące etapy:

- sprzedaż towarów (wystawianie pozycji sprzedaży)
- przeglądanie paragonu z możliwością kasowania pozycji
- podsuma paragonu
- zakończenie paragonu



UWAGA: We wszystkich przykładach przedstawionych w kolejnych rozdziałach zostały uwzględnione domyślne ustawienia kasy m.in kwoty wprowadzane są z przecinkiem, zapewniona jest możliwość zmiany ceny przy sprzedaży każdego z towarów w bazie towarowej. W przypadku zmiany ustawień kasy nastąpi zmiana sposobu obsługi zgodnie z opisem działania ustawień.

W przykładach założono również, że kasa znajduje się w trybie sprzedaży i wybierany do sprzedaży towar posiada przypisaną cenę jednostkową w bazie towarowej kasy, w przeciwnym przypadku, po wyborze towaru w dowolny sposób (wg numeru, kodu, nazwy lub zdefiniowanego klawisza) kasa dodatkowo zażąda wprowadzenia i zatwierdzenia ceny jednostkowej danego towaru (patrz rozdział 5.3 Sprzedaż towaru z ceną zerową na stronie 43).

Więcej przykładów sprzedaży w dodatkowej instrukcji użytkownika pt. *Szybki start*.

5.1 Sprzedaż w trybie komputerowym

Obowiązuje następująca kolejność przy tworzeniu danej pozycji sprzedaży:

1. wybór odpowiedniego towaru
2. opcjonalne wprowadzenie ilości towaru (ilość 1 jest przyjmowana automatycznie)
3. opcjonalne wprowadzenie ceny (cena jednostkowa jest przyjmowana automatycznie)
4. wydruk pozycji sprzedaży na paragonie

Utworzenie pozycji sprzedaży towaru możliwe jest na kilka sposobów, które zostały szczegółowo opisane w kolejnych rozdziałach instrukcji:

- przez wpisanie numeru towaru
- za pomocą kodu kreskowego
- przez wpisanie nazwy towaru
- za pomocą zdefiniowanych klawiszy

W przypadku sprzedaży lub przyjęcia opakowania zwrotnego (w definicji towaru włączony atrybut *TOWAR JEST OPAKOWANIEM* – patrz rozdział 2.1.1 [2 1 1] [B A A] Towary na stronie 75), należy postępować zgodnie z informacjami przedstawionymi w rozdziale 5.6 *Sprzedaż i zwrot opakowań* na stronie 44.

5.1.1 Sprzedaż towaru za pomocą numeru towaru

5.1.1.1 Wybór towaru

WYBÓR ODPOWIEDNIEGO TOWARU

Należy wprowadzić numer PLU towaru (bez początkowych zer, tylko cyfry znaczące)
np. 21



0021 SOK JABŁKOWY 1L

W celu wyszukania towaru można posłużyć się klawiszami przejścia do następnej/poprzedniej pozycji listy (niezdefiniowane numery są pomijane)



np. wyszukanie towaru o numerze 20



0020 SOK POMIDOROWY 1L

W celu wyboru towaru należy zatwierdzić towar widoczny na wyświetlaczu



Po zatwierdzeniu towaru na wyświetlaczu pojawi się w drugiej linii ilość jednostkowa, jednostka miary oraz cena jednostkowa wybranego towaru



0020 SOK POMIDOROWY 1L	
1 szt.	4,50

W przypadku braku towaru o wprowadzonym numerze w bazie towarowej np. 99 odpowiedni komunikat pojawi się na wyświetlaczu



0099	
BRAK TOWARU	

Kasa jest gotowa do wprowadzenia ilości sprzedawanego towaru lub zmiany ceny w przypadku zapewnienia możliwości jej zmiany.

5.1.1.2 Wybór ilości

W celu sprzedaży towaru w ilości jednostkowej (1 sztuka, 1 kg itd.) należy pominąć wprowadzanie ilości towaru opisane poniżej.

WYBÓR ILOŚCI TOWARU

W celu sprzedaży innej ilości towaru niż jednostkowa należy wprowadzić wymaganą ilość towaru np. 2 (wartość towaru zostanie automatycznie przeliczona jako odpowiednia wielokrotność ceny jednostkowej)



0020 SOK POMIDOROWY 1L	
2 szt.	9,00

W przypadku błędnie wprowadzonej ilości należy powrócić do ilości jednostkowej wybierając klawisz CZYŚĆ, a następnie ponownie wprowadzić właściwą ilość towaru



5.1.1.3 Zmiana ceny

W celu sprzedaży towaru w cenie jednostkowej przypisanej wcześniej w bazie towarowej należy pominąć zmianę ceny opisaną poniżej.

ZMIANA CENY TOWARU

W celu sprzedaży towaru w innej cenie niż cena jednostkowa w bazie towarowej, należy wybrać klawisz CENA, na wyświetlaczu pojawi się żądanie wprowadzenia odpowiedniej ceny jednostkowej wybranego towaru



0020 SOK POMIDOROWY 1L	
PODAJ CENĘ:	0,00

Należy wprowadzić odpowiednią cenę np. 5, a następnie ją zatwierdzić



0020 SOK POMIDOROWY 1L	
PODAJ CENĘ:	5,00

Po zatwierdzeniu ceny na wyświetlaczu pojawi się nowa cena towaru



0020 SOK POMIDOROWY 1L	
1 szt.	5,00

5.1.1.4 Wydruk pozycji sprzedaży

Wycofanie się ze sprzedaży wybranego towaru



W celu sprzedaży towaru w ilości i wartości (odpowiednia wielokrotność ceny jednostkowej) widocznej na wyświetlaczu należy zatwierdzić wyświetlane wartości



Po zatwierdzeniu towaru wraz z odpowiednią jego ilością i ceną, na wyświetlaczu pojawi się pozycja sprzedaży (np. 1.)



1. SOK POMIDOROWY 1L
2 szt. 10,00

Jednocześnie nastąpi wydruk pozycji sprzedaży na paragonie

SOK POMIDOROWY 2*5,00 = 10,00 A

5.1.2 Sprzedaż towaru za pomocą kodu kreskowego

5.1.2.1 Sprzedaż towaru z ilością jednostkową

Domyślnie po odczycie kodu kreskowego towaru następuje automatyczna sprzedaż ilości jednostkowej danego towaru. Warunkiem jest przypisanie ceny jednostkowej towaru w bazie towarowej.

Po odczycie kodu kreskowego na wyświetlaczu pojawi się pozycja sprzedaży (np. 1.) odczytanego towaru w ilości jednostkowej

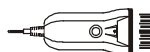

1. SOK POMIDOROWY 1L
1 szt. 4,50

Jednocześnie nastąpi wydruk pozycji sprzedaży na paragonie

SOK POMIDOROWY 1*4,50 = 4,50 A

5.1.2.2 Sprzedaż towaru z ilością inną niż jednostkowa

Należy wybrać klawisz *ILOŚĆ*, po wybraniu którego na wyświetlaczu pojawi się żądanie wprowadzenia ilości sprzedawanego towaru



UŻYJ CZYTNIKA LUB
PODAJ ILOŚĆ:

Należy wprowadzić odpowiednią ilość towaru np. 2, którego kod kreskowy zostanie odczytany w następnej kolejności



UŻYJ CZYTNIKA LUB
PODAJ ILOŚĆ: 2

Po odczycie kodu kreskowego na wyświetlaczu pojawi się pozycja sprzedaży odczytanego towaru (np. 1.) wraz z wprowadzoną ilością i wartością (odpowiednia wielokrotność ceny jednostkowej)

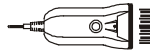

1. SOK POMIDOROWY 1L
2 szt. 9,00

Jednocześnie nastąpi wydruk pozycji sprzedaży na paragonie

SOK POMIDOROWY 2*4,50 = 9,00 A

5.1.2.1 Sprzedaż towaru z ręcznie wprowadzonego kodu kreskowego

Należy wybrać klawisz *KOD*, po wybraniu którego na wyświetlaczu pojawi się żądanie wprowadzenia kodu kreskowego towaru



WPROWADŹ KOD KRESKOWY
>

Należy wprowadzić odpowiedni kod kreskowy towaru z klawiatury np. 5960032005471 (istnieje również możliwość odczytu kodu kreskowego za pomocą czytnika)

WPROWADŹ KOD KRESKOWY
>5960032005471

W celu wyszukania towaru na podstawie wprowadzonego z klawiatury kodu kreskowego należy go zatwierdzić



Po wyszukaniu towaru na podstawie kodu kreskowego na wyświetlaczu pojawi się ilość jednostkowa, jednostka miary oraz cena jednostkowa wybranego towaru



0020 SOK POMIDOROWY 1L
1 szt. 4,50

W przypadku braku towaru w bazie towarowej o wybranym kodzie kreskowym na wyświetlaczu pojawi się odpowiedni komunikat



BRAK TOWARU O KODZIE
5960032005471

Kasa jest gotowa do wprowadzenia ilości sprzedawanego towaru. Dalsze postępowanie odbywa się analogicznie jak w przypadku sprzedaży towaru za pomocą numeru – patrz rozdział 5.1.1.2 *Wybór ilości* na stronie 30.



UWAGA: W przypadku wprowadzenia i zatwierdzenia kodu kreskowego z ilością lub wartością następuje bezpośredni wydruk pozycji sprzedaży zgodnie z informacjami odczytanymi z kodu (np. brak możliwości wprowadzenia ilości sprzedawanego towaru).

5.1.3 Sprzedaż towaru za pomocą nazwy towaru

UWAGA: Możliwość wyszukania i sprzedaży towaru według nazwy może zostać zablokowana (nieaktywny klawisz *NAZWA*) przez wyłączenie opcji *SPRZEDAŻ WG NAZWY* (patrz rozdział 2.6.2.4 [2 6 02 04] [B F B D] Sprzedaż wg nazwy na stronie 120).

Należy wybrać klawisz *NAZWA*, po wybraniu którego na wyświetlaczu pojawi się żądanie wprowadzenia nazwy szukanego towaru



PODAJ NAZWĘ TOWARU

Należy wprowadzić pierwszą literę szukanego towaru np. K, po wprowadzeniu której na wyświetlaczu pojawi się pierwszy towar w bazie towarowej spełniający kryterium „pierwsza litera K”



0023 K|WI

Należy wprowadzić kolejną literę nazwy towaru np. A, po wprowadzeniu której na wyświetlaczu pojawi się pierwszy towar w bazie towarowej spełniający kryterium „pierwsze litery KA”

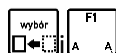

0032 KAŁAFIOR

Wyszukanie kolejnego towaru w bazie towarowej, który spełnia ostatnio wprowadzone kryterium (pierwsze litery KA)

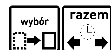

0040 KAŁAREPA

Powrót do pierwszego towaru wyszukanego w bazie towarowej, który spełnia ostatnio wprowadzone kryterium (pierwsze litery KA)

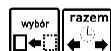

0032 KAŁAFIOR

W celu wyboru towaru należy zatwierdzić towar widoczny na wyświetlaczu



Po zatwierdzeniu towaru na wyświetlaczu pojawi się w drugiej linii ilość jednostkowa, jednostka miary oraz cena jednostkowa wybranego towaru



0032 KALAFIOR	
1,000 kg	1,40

Kasa jest gotowa do wprowadzenia ilości sprzedawanego towaru. Dalsze postępowanie odbywa się analogicznie jak w przypadku sprzedaży towaru za pomocą numeru – patrz rozdział 5.1.1.2 *Wybór ilości* na stronie 30.

5.1.4 Sprzedaż towaru za pomocą zdefiniowanych klawiszy

Zdefiniowanie skrótów klawiszowych ma na celu uproszczenie częstej sprzedaży tych samych towarów. Przy użyciu zdefiniowanego klawisza nie ma potrzeby wyszukiwania towaru - numer towaru zostaje pobrany automatycznie z definicji klawisza. W funkcji DEFINIOWANIE KLAWISZY (patrz rozdział 2.1.2.1.1 *Definiowanie klawisza szybkiej sprzedaży towaru na stronie 80*) należy wcześniej przypisać klawiszom sprzedaż odpowiednich towarów.



UWAGA: W poniższych przykładach wykorzystano klawisz funkcyjny , który został zdefiniowany wcześniej jako klawisz sprzedaży towaru: BUŁKA ZWYKŁA w cenie jednostkowej 0,70 PLN z wyłączeniem wszystkich opcji - SPRZEDAĆ JEDNĄ SZTUKĘ, WPROWADZIĆ CENĘ, ZAKOŃCZYĆ PARAGON.

Po wybraniu zdefiniowanego klawisza np. F1, na wyświetlaczu pojawi się ilość jednostkowa przypisanego towaru, jednostka miary oraz cena jednostkowa towaru



0044 BUŁKA ZWYKŁA	
1 szt.	0,70

Kasa jest gotowa do wprowadzenia ilości sprzedawanego towaru. Dalsze postępowanie odbywa się analogicznie jak w przypadku sprzedaży towaru za pomocą numeru – patrz rozdział 5.1.1.2 *Wybór ilości* na stronie 30.











Odpowiednie ustawienie opcji przy definiowaniu klawisza daje dodatkowe możliwości:

Opcja ustawiona na TAK	Opis
▪ SPRZEDAĆ JEDNĄ SZTUKĘ	w trybie komputerowym sprzedaży, nie będzie możliwości wprowadzenia ilości sprzedawanego towaru - zawsze zostanie sprzedana jedna sztuka towaru
▪ WPROWADZIĆ CENĘ	w trybie komputerowym sprzedaży, kasa zawsze będzie pytać o cenę z jaką towar ma zostać sprzedany
▪ ZAKOŃCZYĆ PARAGON	po sprzedaniu tego towaru paragon zostanie zakończony automatycznie z płatnością gotówką w wysokości zgodnej z kwotą do zapłaty (patrz rozdział 5.7 <i>Zakończenie paragonu</i> na stronie 47).







5.2 Sprzedaż w trybie ECR

W trybie sprzedaży ECR kolejność wprowadzania ilości (również przyjętych opakowań zwrotnych), ceny, numeru i kodu towaru jest dowolna, dowolny jest również sposób wprowadzania tych danych:

- wskazanie w pierwszej kolejności rodzaju wprowadzanej wartości odpowiednim klawiszem ILOŚĆ, CENA, PLU, KOD lub kombinacją klawiszy w przypadku przyjęcia opakowania zwrotnego, a następnie wprowadzenie tej wartości

np.   lub   lub   lub  ... lub   

- wprowadzenie w pierwszej kolejności wartości, a następnie wskazanie odpowiednim klawiszem ILOŚĆ, CENA, PLU lub kombinacją klawiszy w przypadku przyjęcia opakowania zwrotnego, czego ta wartość dotyczy

np.   lub   lub   lub ...  lub   

W zależności od typu wprowadzanych informacji na wyświetlaczu pojawią się odpowiednie identyfikatory: ilości - „x”, zwrotu - „zw”, ceny - „c”, kodu kreskowego – „k”, numeru PLU - „PLU”.

Utworzenie pozycji sprzedaży towaru możliwe jest na kilka sposobów, które zostały szczegółowo opisane w kolejnych rozdziałach instrukcji:

- przez wpisanie numeru towaru
- za pomocą kodu kreskowego
- za pomocą zdefiniowanych klawiszy

W przypadku sprzedaży lub przyjęcia opakowania zwrotnego (w definicji towaru włączony atrybut *TOWAR JEST OPAKOWANIEM* – patrz rozdział 2.1.1 [2 1 1] [B A A] *Towary* na stronie 75), należy postępować zgodnie z informacjami przedstawionymi w rozdziale 5.6 *Sprzedaż i zwrot opakowań* na stronie 44.

5.2.1 Sprzedaż towaru za pomocą numeru towaru

5.2.1.1 Sprzedaż towaru z ilością jednostkową

Domyślnie po zatwierdzeniu numeru towaru następuje automatyczna sprzedaż ilości jednostkowej danego towaru. Warunkiem jest przypisanie ceny jednostkowej towaru w bazie towarowej.

WYBÓR TOWARU

Należy wprowadzić numer PLU towaru
(bez początkowych zer, tylko cyfry znaczące)
np. 20



20

W celu sprzedaży towaru należy zatwierdzić wprowadzony numer



Po zatwierdzeniu numeru towaru
na wyświetlaczu pojawi się pozycja sprzedaży
towaru (np.1) w ilości jednostkowej



1. SOK POMIDOROWY 1L
1 szt. 4,50

Jednocześnie nastąpi wydruk pozycji sprzedaży
na paragonie

SOK POMIDOROWY 1*4,50 = 4,50 A

lub

Należy wybrać klawisz PLU, po wybraniu
którego na wyświetlaczu pojawi się żądanie
wprowadzenia numeru towaru



PLU:

Należy wprowadzić numer PLU towaru
(bez początkowych zer, tylko cyfry znaczące)
np. 20



PLU:20

Następnie należy zatwierdzić wprowadzony numer towaru



Po zatwierdzeniu numeru na wyświetlaczu
pojawi się nazwa oraz ilość jednostkowa,
jednostka miary oraz cena jednostkowa
wyszukanego towaru



0020 SOK POMIDOROWY 1L
1 szt. 4,50

Kasa jest gotowa do wprowadzenia ilości sprzedawanego towaru. Dalsze postępowanie odbywa się analogicznie jak w przypadku sprzedaży towaru za pomocą numeru w trybie komputerowym – patrz rozdział patrz rozdział 5.1.1.2 *Wybór ilości* na stronie 30.

lub

WYBÓR CENY I TOWARU

Należy wprowadzić cenę np. 5, wskazując
jednoznacznie, że wprowadzona liczba
określa CENĘ



5,00c

Następnie należy wprowadzić numer PLU
towaru (bez początkowych zer, tylko cyfry
znaczące) np. 20



5,00c 20

lub

WYBÓR CENY I TOWARU

Należy wybrać klawisz CENA, po pojawieniu się na wyświetlaczu żądania wprowadzenia ceny, należy ją wprowadzić np. 5



c:5

Następnie wybrać klawisz PLU, po pojawieniu się na wyświetlaczu żądania wprowadzenia numeru towaru, należy go wprowadzić (bez początkowych zer, tylko cyfry znaczące) np. 20



c:5,00 PLU:20

W celu sprzedaży wybranego towaru należy zatwierdzić wprowadzone wartości



Domyślnie po zatwierdzeniu numeru towaru następuje automatyczna sprzedaż ilości jednostkowej danego towaru, a towar zostanie sprzedany z wprowadzoną ceną. Warunkiem jest brak przypisanej ceny jednostkowej w bazie towarowej lub zapewnienie możliwości zmiany ceny towaru.

Usunięcie błędnie wprowadzonej wartości



Po poprawnym zatwierdzeniu ceny i numeru towaru na wyświetlaczu pojawi się odpowiednia pozycja sprzedaży (np.1)



1. SOK POMIDOROWY 1L
1 szt. 5,00

Jednocześnie nastąpi wydruk pozycji sprzedaży na paragonie

SOK POMIDOROWY 1*5,00 = 5,00 A

5.2.1.2 Sprzedaż towaru z ilością inną niż jednostkowa

WYBÓR ILOŚCI I TOWARU

Należy wprowadzić ilość np. 2, wskazując jednoznacznie, że wprowadzona liczba określa ILOŚĆ



2x

Następnie należy wprowadzić numer PLU towaru (bez początkowych zer, tylko cyfry znaczące) np. 20



2x 20

lub

WYBÓR ILOŚCI I TOWARU

Należy wybrać klawisz ILOŚĆ, po pojawieniu się na wyświetlaczu żądania wprowadzenia ilości, należy ją wprowadzić np. 2



x:2

Następnie wybrać klawisz PLU, po pojawieniu się na wyświetlaczu żądania wprowadzenia numeru towaru, należy go wprowadzić (bez początkowych zer, tylko cyfry znaczące) np. 20



x:2 PLU:20

W celu sprzedaży wybranego towaru należy zatwierdzić wprowadzone wartości



Po zatwierdzeniu towaru wraz z odpowiednią jego ilością na wyświetlaczu pojawi pozycja sprzedaży (np. 1.)



1. SOK POMIDOROWY 1L
2 szt. 9,00

Jednocześnie nastąpi wydruk pozycji sprzedaży na paragonie

SOK POMIDOROWY 2*4,50 = 9,00 A

lub

WYBÓR ILOŚCI, CENY I TOWARU

Należy wprowadzić ilość np. 2, wskazując jednoznacznie, że wprowadzona liczba określa ILOŚĆ



2x

Należy wprowadzić cenę np. 5, wskazując jednoznacznie, że wprowadzona liczba określa CENĘ

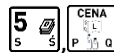

2x 5,00c

Następnie należy wprowadzić numer PLU towaru (bez początkowych zer, tylko cyfry znaczące) np. 20



2x 5,00c 20

lub

WYBÓR ILOŚCI, CENY I TOWARU

Należy wybrać klawisz ILOŚĆ, po pojawieniu się na wyświetlaczu żądania wprowadzenia ilości, należy ją wprowadzić np. 2



x:2

Należy wybrać klawisz CENA, po pojawieniu się na wyświetlaczu żądania wprowadzenia ceny, należy ją wprowadzić np. 5

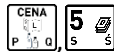

x:2 c:5

Następnie należy wybrać klawisz PLU, po pojawieniu się na wyświetlaczu żądania wprowadzenia numeru towaru należy go wprowadzić (bez początkowych zer, tylko cyfry znaczące) np. 20



x:2 c:5,00 PLU:20

W celu sprzedaży wybranego towaru należy zatwierdzić wprowadzone wartości



Po zatwierdzeniu towaru wraz z odpowiednią jego ilością i ceną na wyświetlaczu pojawi pozycja sprzedaży (np. 1.)



1. SOK POMIDOROWY 1L
2 szt. 10,00

Jednocześnie nastąpi wydruk pozycji sprzedaży na paragonie

SOK POMIDOROWY 2*5,00 = 10,00 A

Możliwe jest wprowadzanie ceny, ilości i numeru towaru w różnej kolejności – przykłady poniżej.

WYBÓR CENY, ILOŚCI I TOWARU	Należy wprowadzić cenę np. 5, wskazując jednoznacznie, że wprowadzona liczba określa CENĘ		5,00c
	Należy wprowadzić ilość np. 2, wskazując jednoznacznie, że wprowadzona liczba określa ILOŚĆ		5,00c 2x
	Następnie należy wprowadzić numer PLU towaru (bez początkowych zer, tylko cyfry znaczące) np. 20		2x 5,00c 20
lub			
WYBÓR ILOŚCI, TOWARU I CENY	Należy wybrać klawisz ILOŚĆ, po pojawieniu się na wyświetlaczu żądania wprowadzenia ilości, należy ją wprowadzić np. 2		x:2
	Następnie należy wybrać klawisz PLU, po pojawieniu się na wyświetlaczu żądania wprowadzenia numeru towaru, należy go wprowadzić (bez początkowych zer, tylko cyfry znaczące) np. 20		x:2 PLU:20
	Należy wybrać klawisz CENA, po pojawieniu się na wyświetlaczu żądania wprowadzenia ceny, należy ją wprowadzić np. 5		x:2 PLU:20 c:5

5.2.2 Sprzedaż towaru za pomocą kodu kreskowego

5.2.2.1 Sprzedaż towaru z ilością jednostkową

Domyślnie po odczycie kodu kreskowego towaru następuje automatyczna sprzedaż ilości jednostkowej danego towaru. Warunkiem jest przypisanie ceny jednostkowej towaru w bazie towarowej.

Po odczycie kodu kreskowego na wyświetlaczu pojawi się pozycja sprzedaży odczytanego towaru (np. 1.) w ilości jednostkowej

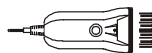

1. SOK POMIDOROWY 1L	4,50
1 szt.	

Jednocześnie nastąpi wydruk pozycji sprzedaży na paragonie

SOK POMIDOROWY 1*4,50 = 4,50 A

5.2.2.1 Sprzedaż towaru z ilością inną niż jednostkowa

Należy wprowadzić odpowiednią ilość towaru np. 2, którego kod kreskowy zostanie odczytany w następnej kolejności



2

Po odczycie kodu kreskowego na wyświetlaczu pojawi się pozycja sprzedaży odczytanego towaru (np. 1.), wraz z wprowadzoną ilością i wartością (odpowiednia wielokrotność ceny jednostkowej)

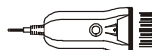

1. SOK POMIDOROWY 1L
2 szt. 9,00

Jednocześnie nastąpi wydruk pozycji sprzedaży na paragonie

SOK POMIDOROWY 2*4,50 = 9,00 A

5.2.2.2 Sprzedaż towaru z ręcznie wprowadzonego kodu kreskowego

WYBÓR TOWARU ZA POMOCĄ KODU

Należy wybrać klawisz **KOD**, po wybraniu którego na wyświetlaczu pojawi się żądanie wprowadzenia kodu kreskowego towaru



k:

Następnie należy wprowadzić odpowiedni kod kreskowy towaru z klawiatury np.



k:5960032005471

5960032005471

(istnieje również możliwość odczytu kodu kreskowego za pomocą czytnika)

lub

Należy wprowadzić odpowiedni kod kreskowy towaru z klawiatury np.



5960032005471k

5960032005471, wskazując jednoznacznie, że wprowadzona liczba określa KOD

Następnie w celu wyszukania towaru na podstawie wprowadzonego z klawiatury kodu kreskowego należy go zatwierdzić



Po wyszukaniu towaru na podstawie kodu kreskowego na wyświetlaczu pojawi się ilość jednostkowa, jednostka miary oraz cena jednostkowa wybranego towaru



0020 SOK POMIDOROWY 1L
1 szt. 4,50

W przypadku braku towaru w bazie towarowej o wybranym kodzie kreskowym na wyświetlaczu pojawi się odpowiedni komunikat



BRAK TOWARU O KODZIE
5960032005471

Kasa jest gotowa do wprowadzenia ilości sprzedawanego towaru. Dalsze postępowanie odbywa się analogicznie jak w przypadku sprzedaży towaru w trybie komputerowym za pomocą numeru – patrz rozdział 5.1.1 *Sprzedaż towaru za pomocą numeru towaru* na stronie 29.



UWAGA: W przypadku wprowadzenia i zatwierdzenia kodu kreskowego z ilością lub wartością następuje bezpośredni wydruk pozycji sprzedaży zgodnie z informacjami odczytanymi z kodu (np. brak możliwości wprowadzenia ilości sprzedawanego towaru).

5.2.3 Sprzedaż towaru za pomocą zdefiniowanych klawiszy

Zdefiniowanie skrótów klawiszowych ma na celu uproszczenie częstej sprzedaży tych samych towarów. Przy użyciu zdefiniowanego klawisza nie ma potrzeby wyszukiwania towaru - numer towaru zostaje pobrany automatycznie z definicji klawisza.

W funkcji definiowania klawiszy skrótu należy wcześniej przypisać klawiszom sprzedaż odpowiednich towarów (patrz rozdział 2.1.2.1.1 *Definiowanie klawisza szybkiej sprzedaży towaru* na stronie 80).



UWAGA: W poniższych przykładach wykorzystano klawisz funkcyjny , który został zdefiniowany wcześniej jako klawisz sprzedaży towaru: BUŁKA ZWYKŁA w cenie jednostkowej 0,70 PLN z wyłączeniem wszystkich opcji - SPRZEDAĆ JEDNĄ SZTUKĘ, WPROWADZIĆ CENĘ, ZAKOŃCZYĆ PARAGON.

5.2.3.1 Sprzedaż towaru z ilością jednostkową

Domyślnie po wybraniu zdefiniowanego wcześniej klawisza, następuje automatyczna sprzedaż ilości jednostkowej towaru przypisanego do klawisza. Warunkiem jest przypisanie ceny jednostkowej towaru w bazie towarowej.

Po wybraniu zdefiniowanego klawisza np. *F1* na wyświetlaczu pojawi się pozycja sprzedaży (np. 1.) przypisanego towaru, w ilości i cenie jednostkowej

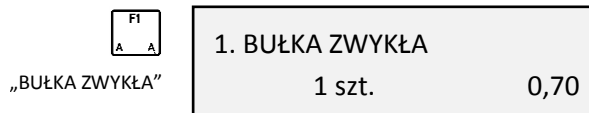

Jednocześnie nastąpi wydruk pozycji sprzedaży na paragonie

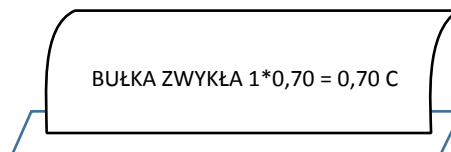

lub

WPROWADZENIE CENY

Należy wprowadzić cenę jednostkową np. 0,9 wskazując jednoznacznie, że wprowadzona liczba określa CENĘ

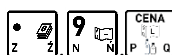

lub

Należy wybrać klawisz CENA, po pojawieniu się na wyświetlaczu żądania wprowadzenia ceny, należy ją wprowadzić np. 0,9 lub



Należy wprowadzić cenę jednostkową* np. 0,9



W celu sprzedaży należy następnie wskazać towar zdefiniowanym wcześniej klawiszem np. *F1*.



* W przypadku sprzedaży towaru bez przypisanej ceny jednostkowej, nie ma potrzeby wskazywania przed zatwierdzeniem, że wprowadzona liczba określa cenę - kasa automatycznie przypisze ją jako **cenę towaru**

Domyślnie po wyborze zdefiniowanego klawisza następuje automatyczna sprzedaż ilości jednostkowej danego towaru, a towar zostanie sprzedany z wprowadzoną ceną. Warunkiem jest zapewnienie możliwości zmiany ceny towaru lub brak przypisanej ceny jednostkowej w bazie towarowej (towar z ceną zerową - 0,00).



UWAGA: W przypadku sprzedaży towaru posiadającego przypisaną cenę jednostkową w bazie towarowej i zatwierdzenia wprowadzonej liczby bez wskazania, że określa ona CENĘ, kasa automatycznie przypisze liczbę jako **ilość towaru**.

Po wybraniu zdefiniowanego klawisza np. F1 na wyświetlaczu pojawi się odpowiednia pozycja sprzedaży (np. 1.) przypisanego towaru, z wprowadzoną ceną i ilością jednostkową. Jednocześnie nastąpi wydruk pozycji sprzedaży na paragonie



1. BUŁKA ZWYKŁA
1 szt. 0,90

BUŁKA ZWYKŁA 1*0,90 = 0,90 C

5.2.3.2 Sprzedaż towaru z ilością inną niż jednostkowa

WPROWADZENIE ILOŚCI

Należy wprowadzić ilość np. 5 wskazując jednoznacznie, że wprowadzona liczba określa ILOŚĆ



5x

lub

Należy wybrać klawisz ILOŚĆ, po pojawieniu się na wyświetlaczu żądania wprowadzenia ilości, należy ją wprowadzić np. 5



x:5

lub

Należy wprowadzić ilość* np. 5



5

W celu sprzedaży należy wskazać towar zdefiniowanym wcześniej klawiszem



Domyślnie po wyborze zdefiniowanego klawisza następuje automatyczna sprzedaż wprowadzonej ilości danego towaru, a towar zostanie sprzedany z ceną jednostkową. Warunkiem jest przypisanie ceny jednostkowej w bazie towarowej.



UWAGA: W przypadku sprzedaży towaru nie posiadającego przypisanej ceny jednostkowej w bazie towarowej (towar z ceną zerową - 0,00) i zatwierdzenia wprowadzonej liczby bez wskazania, że określa ona ILOŚĆ, kasa automatycznie przypisze liczbę jako **cenę towaru**.

* W przypadku sprzedaży towaru z przypisaną ceną jednostkową, nie ma potrzeby wskazywania przed zatwierdzeniem, że wprowadzona liczba określa ilość - kasa automatycznie przypisze ją jako **ilość towaru**

Po wybraniu zdefiniowanego klawisza np. *F1*, na wyświetlaczu pojawi się odpowiednia pozycja sprzedaży (np. 1.) przypisanego towaru, z wprowadzoną ilością i wartością (odpowiednia wielokrotność ceny jednostkowej)

„BUŁKA ZWYKŁA”

1. BUŁKA ZWYKŁA
5 szt. 3,50

Jednocześnie nastąpi wydruk pozycji sprzedaży na paragonie

BUŁKA ZWYKŁA 5*0,70 = 3,50 C

lub



WYBÓR ILOŚCI I CENY

Należy wprowadzić ilość np. 5, wskazując jednoznacznie, że wprowadzona liczba określa ILOŚĆ

5x

Należy wprowadzić cenę jednostkową np. 0,9 wskazując opcjonalnie, że wprowadzona liczba określa CENĘ (przy braku wskazania - kasa automatycznie przypisze liczbę jako cenę jednostkową)

5x 0,90c

lub

5x 0,9

lub

WYBÓR ILOŚCI I CENY

Należy wybrać klawisz ILOŚĆ, po pojawieniu się na wyświetlaczu żądania wprowadzenia ilości, należy ją wprowadzić np. 5

x:5

Należy wybrać klawisz CENA, po pojawieniu się na wyświetlaczu żądania wprowadzenia ceny, należy ją wprowadzić np. 0,9

x:5 c:0,9

W celu sprzedaży należy następnie wskazać towar zdefiniowanym wcześniej klawiszem



Po wybraniu zdefiniowanego klawisza np. *F1*, na wyświetlaczu pojawi się odpowiednia pozycja sprzedaży (np. 1.) przypisanego towaru, z wprowadzoną ilością i wartością (odpowiednia wielokrotność wprowadzonej ceny jednostkowej)







„BUŁKA ZWYKŁA”

1. BUŁKA ZWYKŁA
5 szt. 4,50

Jednocześnie nastąpi wydruk pozycji sprzedaży na paragonie

BUŁKA ZWYKŁA 5*0,90 = 4,50 C

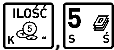
Możliwe jest wprowadzanie ceny i ilości w innej kolejności – przykłady poniżej.

WYBÓR CENY I ILOŚCI	Należy wprowadzić cenę np. 0,9 wskazując jednoznacznie, że wprowadzona liczba określa CENĘ jednostkową		0,90c
	Należy wprowadzić ilość np. 5, wskazując opcjonalnie, że wprowadzona liczba określa ILOŚĆ (przy braku wskazania - kasa automatycznie przypisze liczbę jako ilość)	 lub 	0,90c 5x 0,90c 5
WYBÓR CENY I ILOŚCI	Należy wybrać klawisz CENA, po pojawieniu się na wyświetlaczu żądania wprowadzenia ceny, należy ją wprowadzić np. 0,9		c:0,9
	Należy wybrać klawisz ILOŚĆ, po pojawieniu się na wyświetlaczu żądania wprowadzenia ilości, należy ją wprowadzić np. 5		c:0,90 x:5

5.3 Sprzedaż towaru z ceną zerową

W przypadku wyboru (w dowolny sposób) i zatwierdzenia do sprzedaży towaru bez przypisanej w bazie towarowej ceny jednostkowej (towar z ceną zerową - 0,00) na wyświetlaczu pojawi się żądanie wprowadzenia ceny jednostkowej wybranego towaru



0020 SOK POMIDOROWY 1L
PODAJ CENĘ: 0,00

Należy wprowadzić cenę jednostkową towaru np. 4,50, a następnie ją zatwierdzić

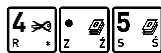

0020 SOK POMIDOROWY 1L
PODAJ CENĘ: 4,50

Po zatwierdzeniu ceny na wyświetlaczu pojawi się ilość jednostkowa, jednostka miary oraz wprowadzona cena jednostkowa wybranego towaru







0020 SOK POMIDOROWY 1L
1 szt. 4,50

Kasa jest gotowa do wprowadzenia ilości sprzedawanego towaru. Dalsze postępowanie odbywa się analogicznie jak w przypadku sprzedaży towaru za pomocą numeru w trybie komputerowym – patrz rozdział 5.1.1 *Sprzedaż towaru za pomocą numeru towaru* na stronie 29.

5.4 Sprzedaż towaru z użyciem wagi

Kasa umożliwia wprowadzenie ilości sprzedawanego towaru bezpośrednio z wagi, po jej wcześniejszym podłączeniu i odpowiedniej konfiguracji. Ilość (waga) odpowiedniego towaru może zostać przesłana z wagi w momencie wprowadzania ilości przy tworzeniu pozycji sprzedaży (jednorazowo lub jako funkcja doważania).

W celu przesłania wagi należy:

- wybrać odpowiedni przycisk na wadze np.  (jeżeli waga posiada taką możliwość i nie jest włączona w kasie opcja blokady takiej czynności – patrz rozdział 2.6.3.3 [2 6 03 4] [B F C D] *Blokada wprowadzenia z wagi* na stronie 123
- wybrać odpowiednią kombinację klawiszy na kasie
 -  i  - jednorazowe pobranie wagi
 -  i  - uruchomienie funkcji doważania



UWAGA: Towary ważone muszą mieć zdefiniowaną ilość z 3 miejscami po przecinku (patrz rozdział 2.1.1 [2 1 1] [B A A] *Towary* na stronie 75, atrybut ILOŚĆ MIEJSC PO PRZECINKU).

5.5 Sprzedaż wiązana

Kasa umożliwia prowadzenie sprzedaży wiązanej, tj. sprzedaży danego towaru zawsze w powiązaniu z innym towarem. Metoda ta przyspiesza sprzedaż tych towarów, których sprzedaż prowadzona jest zawsze razem (np. napoju wraz z butelką zwrotną). Po powiązaniu towarów sprzedaż towaru pierwszego wymusza automatyczną sprzedaż towaru drugiego w takiej samej ilości jak towaru pierwszego. Postępowanie podczas sprzedaży towarów wiązanych jest analogiczne do sprzedaży pozostałych towarów. Wiązania towarów definiuje się funkcją *WIĄZANIE TOWARÓW* w definicji towaru (patrz rozdział 2.1.1 [2 1 1] [B A A] *Towary* na stronie 75, *WIĄZANIE TOWARÓW*).

5.6 Sprzedaż i zwrot opakowań

Kasa umożliwia sprzedaż i przyjęcie opakowań zwrotnych (w definicji towaru atrybut *TOWAR JEST OPAKOWANIEM* włączony – patrz rozdział 2.1.1 [2 1 1] [B A A] *Towary* na stronie 75). Sprzedaż i zwrot opakowań sygnalizowane jest sygnałem dźwiękowym, a wydruk odpowiednich informacji na paragonie następuje poniżej linii z sumą paragonu, przed liniami z rozliczeniem płatności. W przypadku braku sprzedaży innych towarów wystawiany jest tylko dokument нефискальный z rozliczeniem opakowań zwrotnych.

Wyszukiwanie opakowania w bazie towarowej w celu wydania lub przyjęcia, odbywa się w taki sam sposób, jak przy sprzedaży dowolnego towaru (wg numeru, kodu kreskowego, nazwy lub za pomocą zdefiniowanego klawisza). Następnie, przed zatwierdzeniem wybranego opakowania zwrotnego, należy dokonać wyboru pomiędzy jego sprzedażą i zwrotem.

5.6.1 Sprzedaż opakowań zwrotnych

Sprzedaż opakowań zwrotnych odbywa się w taki sam sposób jak sprzedaż dowolnego towaru (patrz rozdział 5.1 *Sprzedaż w trybie komputerowym* na stronie 29 lub 5.2 *Sprzedaż w trybie ECR* na stronie 34).

Po wybraniu, a następnie zatwierdzeniu wybranego opakowania zwrotnego wraz z odpowiednią jego ilością i ceną, na wyświetlaczu pojawi się informacja o dokonanej sprzedaży opakowania



sprz. BUTELKA 0.5L	
2 szt.	0,38

Wydruk informacji o sprzedaży opakowania zwrotnego na paragonie w momencie zakończenia paragonu

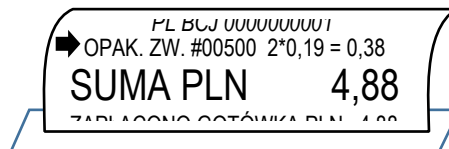

W przypadku wykorzystania możliwości wiązania towarów (patrz rozdział 2.1.1 [2 1 1] [B A A] Towary na stronie 75, funkcja **WIĄZANIE TOWARÓW**) sprzedaż opakowania może nastąpić automatycznie przy sprzedaży danego towaru.

5.6.2 Przyjęcie opakowań zwrotnych

Zwrot opakowania odbywa się analogicznie do jego sprzedaży, różnica polega na posłużeniu się przy ostatecznym zatwierdzaniu pozycji paragonowej (praca w trybie komputerowym) lub wskazaniu przyjmowanej ilości (pracy w trybie ECR) - **klawiszem zwrotu opakowań**.

Wybór klawisza zwrotu opakowań



naciśnij i przytrzymaj naciśnij

Istnieje również możliwość posłużenia się zdefiniowanym wcześniej klawiszem dostępu do funkcji **ZWROT OPAKOWAŃ** (patrz rozdział 2.1.2.1.2 *Definiowanie klawisza dostępu do funkcji* na stronie 81).

Przykłady zwrotu opakowania w trybie komputerowym oraz ECR zostały przedstawione poniżej.

Tryb komputerowy

Przy przyjęciu opakowania zwrotnego należy postępować jak przy sprzedaży towaru - wybrać opakowanie z bazy towarowej (np. butelkę 0,5l) i ewentualnie określić odpowiednią jego ilość (np. 2) oraz wprowadzić lub zmienić cenę jednostkową

0500 BUTELKA 0.5L	
2 szt.	0,38

ZWROT DANEGO OPAKOWANIA

W celu przyjęcia wybranego opakowania zwrotnego we wprowadzonej ilości i cenie, należy zatwierdzić wyświetlane wartości wybierając klawisz zwrotu opakowań (zamiast klawisza **ZATWIERDŹ**, który jest wykorzystywany przy zatwierdzaniu towarów w celu ich sprzedaży).

Po zatwierdzeniu na wyświetlaczu pojawi się informacja o zwrocie opakowania



zwrt. BUTELKA 0.5L	
2 szt.	0,38

Wydruk informacji o przyjęciu opakowania zwrotnego na paragonie nastąpi dopiero po zakończeniu paragonu

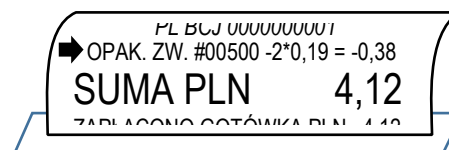

Tryb ECR



Przy przyjęciu opakowania zwrotnego należy postępować jak przy sprzedaży towaru - wybrać opakowanie z bazy towarowej i ewentualnie wprowadzić lub zmienić cenę jednostkową oraz określić ilość przyjętych opakowań (również w przypadku sprzedaży jednostkowej).

WYBÓR ZWRACANEJ ILOŚCI

W celu przyjęcia opakowania zwrotnego należy wprowadzić zwracaną jego ilość (np. 2)

Do jednoznacznego wskazania, że wprowadzona liczba określa zwracaną ilość opakowań zwrotnych należy wybrać klawisz zwrotu opakowań (zamiast klawisza ILOŚĆ, który jest wykorzystywany przy wprowadzaniu ilości towarów w celu ich sprzedaży).

Po wskazaniu na wyświetlaczu pojawi się identyfikator zwrotu „zw”

Następnie należy w dowolny sposób wybrać towar będący zwracanym opakowaniem (np. butelkę 0,5l).

WYBÓR OPAKOWANIA

Należy wprowadzić numer towaru (np. PLU 500), a następnie go zatwierdzić

lub





wybrać wcześniej zdefiniowany klawisz np. F4

lub

odczytać czytnikiem kod kreskowy

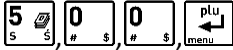
lub

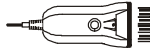
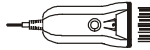
wprowadzić z klawiatury kod kreskowy (np.569), a następnie wskazać, że wprowadzone cyfry określają kod kreskowy

Na wyświetlaczu pojawi się odpowiednia informacja o zwrocie opakowania

zwrt. BUTELKA 0.5L
2 szt. 0,38

Wydruk informacji o przyjęciu opakowania zwrotnego na paragonie nastąpi dopiero w momencie zakończenia paragonu

PL BCLJ 0000000001
OPAK. ZW. #00500 -2*0,19 = -0,38
SUMA PLN 4,12
ZAPŁACONO OSTATNIA PLN 4,12

Można również zmienić kolejność wprowadzania danych przy wystawianiu pozycji sprzedaży (patrz rozdział 5.2 *Sprzedaż w trybie ECR* na stronie 34).

Przyjęcie ostatnio sprzedanych opakowań

Na wyświetlaczu widoczna jest informacja z otwartego paragonu o dokonanej sprzedaży opakowania zwrotnego (np. sprzedaż 2 szt. butelek 0,5l)

sprz. BUTELKA 0.5L
2 szt. 0,38

Niezależnie od trybu sprzedaży, w celu przyjęcia takich samych opakowań zwrotnych, w takiej samej ilości i cenie, która widnieje na ostatniej pozycji sprzedaży - można zatwierdzić informacje z pozycji (towar, ilość cena) wybierając klawisz zwrotu opakowań.

Po zatwierdzeniu na wyświetlaczu pojawi się odpowiednia informacja o zwrocie opakowania (zwrot 2 szt. butelek 0,5l)



zwrt. BUTELKA 0.5L	
2 szt.	0,38

Wydruk informacji o przyjęciu opakowania zwrotnego na paragonie nastąpi dopiero w momencie zakończenia paragonu

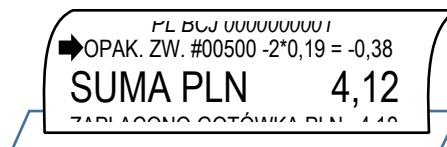

5.7 Zakończenie paragonu

W celu zakończenia paragonu należy dokonać przyjęcia zapłaty za paragon w wysokości całości kwoty do zapłaty. Do przyjęcia zapłaty za jeden paragon mogą zostać użyte jednocześnie różne formy płatności w walucie ewidencyjnej oraz płatności walutowe.

Poniżej przedstawione zostały kolejne kroki, jakie należy wykonać w celu zakończenia paragonu.

W celu zakończenia paragonu należy pierwszej kolejności należy przejść do podsumy paragonu (patrz rozdział 5.8.3 *Podsuma paragonu* na stronie 54), a następnie postępować według poniższych kroków.



5.7.1 Płatność gotówką

Przejdzie do podsumy paragonu po wystawieniu np. 3 pozycji paragonowych o sumie 11,30 PLN (domyślna forma płatności i waluta ewidencyjna)



3 P. SUMA PLN	11,30
GOTÓWKĄ PLN	11,30

Jeżeli wyświetlana forma płatności, waluta i wysokość kwoty do zapłaty są zgodne z przyjętą zapłatą należy zatwierdzić podpowiadane informacje



3 P. SUMA PLN	11,30
GOTÓWKĄ PLN	11,30

Jednocześnie nastąpi zakończenie paragonu i wydruk wraz z informacjami o formie, walucie i wysokości przyjętej zapłaty



Natomiast jeżeli przyjęta zapłata nie jest zgodna z wysokością kwoty do zapłaty lub opcja **OBOWIĄZEK WPROWADZENIA ZAPŁATY** jest włączona (patrz rozdział 2.6.2.11 [2 6 02 11] [B F B K] *Obowiązek wprowadzenia zapłaty* na stronie 122), należy:

najpierw wprowadzić kwotę przyjętej zapłaty (np. 50,00 PLN), która po wprowadzeniu pojawi się na wyświetlaczu



3 P. SUMA PLN	11,30
GOTÓWKĄ PLN	50,00

a następnie zatwierdzić wprowadzoną wysokość przyjętej zapłaty, podpowiadaną formę płatności i walutę



3 P. SUMA PLN	11,30
RESZTA PLN	38,70

Jednocześnie nastąpi zakończenie paragonu i wydruk informacji o formie, walucie i wysokości przyjętej zapłaty oraz dodatkowo o wypłaconej reszcie (38,70 PLN)

SUMA PLN	11,30
ZAPŁACONO GOTÓWKĄ PLN	50,00
RESZTA PLN	38,70

5.7.2 Płatność inna niż gotówka

Kasa umożliwia zakończenie paragonu z użyciem różnych, wcześniej zdefiniowanych form płatności np. karta płatnicza, bon okolicznościowy, czek (patrz rozdział 2.1.4 [2 1 4] [B A D] Płatności na stronie 86). Sposób postępowania jest identyczny dla każdej z form płatności.

Poniżej przykład zakończenia paragonu z użyciem dwóch form płatności jednocześnie.

Przejdźcie do podsumy paragonu po wystawieniu np. 3 pozycji paragonowych o sumie 80,00 PLN (domyślna forma płatności i waluta ewidencyjna)



3 P. SUMA PLN	80,00
GOTÓWKĄ PLN	80,00

W celu wyboru innej niż domyślna formy płatności w walucie ewidencyjnej, należy wybrać daną płatność za pomocą odpowiednich klawiszy (zdefiniowanych domyślnie lub przez kasjera – patrz rozdział 2.1.2.1.3 Definiowanie klawisza formy płatności na stronie 83).

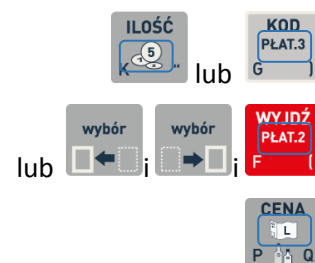

Po wyborze odpowiedniej formy płatności np. KARTA PŁAT. zdefiniowana jako PŁATNOŚĆ 2 pojawi się ona na wyświetlaczu



3 P. SUMA PLN	80,00
KARTA PŁAT. PLN	80,00

W celu wyboru innej niż domyślna kwoty przyjętej zapłaty w danej formie płatności (np. 50,00 PLN), należy ją wprowadzić, a po wprowadzeniu pojawi się ona na wyświetlaczu



3 P. SUMA PLN	80,00
KARTA PŁAT. PLN	50,00

Po zatwierdzeniu wprowadzonej kwoty przyjętej zapłaty w danej formie płatności, na wyświetlaczu pojawi się pozostała kwota brakująca do zapłaty całości kwoty do zapłaty za dany paragon, w domyślnej formie płatności (z możliwością kolejnej zmiany formy płatności oraz wysokości kwoty)



DO ZAPŁATY PLN	30,00
GOTÓWKĄ PLN	30,00

Jeżeli wyświetlana forma płatności, waluta i wysokość kwoty do zapłaty są zgodne z przyjętą zapłatą należy zatwierdzić podpowiadane informacje



Jednocześnie nastąpi zakończenie paragonu i wydruk informacji o formach płatności, walucie i wysokości przyjętej zapłaty w każdej z form płatności

SUMA PLN	00,00
ROZLICZENIE PŁATNOŚCI	
ZAPŁACONO GOTÓWKĄ PLN	30,00
ZAPŁACONO KARTA PŁAT. PLN	50,00

Do momentu zatwierdzenia ostatniej części płatności za dany paragon istnieje możliwość przerwania operacji przyjmowania płatności i powrót do podsumy paragonu





UWAGA: Wartość kwoty zapłaty w danej formie płatności należy wprowadzić jednokrotnie.

W przypadku zapłaty formą płatności inną niż gotówka w kwocie większej od kwoty do zapłaty, wypłata reszty traktowana jest przez kasę jako wypłata gotówką.

W przypadku współpracy kasy z terminalem kart płatniczych po zatwierdzeniu płatności kartą nastąpi rozpoczęcie procesu autoryzacji na terminalu płatniczym, na którym należy wykonać wymagane czynności zgodnie z instrukcją obsługi terminala.

5.7.3 Płatność w walucie

Kasa umożliwia zakończenie paragonu z użyciem walutowych form płatności, po wcześniejszym ich zdefiniowaniu (patrz rozdział 2.1.5.1 [2 1 5 1] [B A E A] Nazwy i kursy na stronie 88). Kasa przelicza równowartość kwoty do zapłaty w wybranej walucie zgodnie z wprowadzonym wcześniej w definicji waluty kursem wymiany tej waluty w stosunku do waluty ewidencyjnej.

Poniżej przykład zakończenia paragonu z użyciem waluty euro.

Przejdźcie do podsumy paragonu po wystawieniu np. 3 pozycji paragonowych o sumie 11,30 PLN (domyślna forma płatności i waluta ewidencyjna)



3 P. SUMA PLN	11,30
GOTÓWKA PLN	11,30

W celu wyboru płatności w innej walucie niż domyślna waluta ewidencyjna, należy przejść do wyboru płatności walutowej za pomocą odpowiedniego klawisza



Na wyświetlaczu pojawi się lista wszystkich zdefiniowanych form płatności, w tym również płatności w walutach obcych



WYBIERZ PŁATNOŚĆ/WALUTĘ
1 GOTÓWKA

Po wyborze odpowiedniej płatności walutowej (np. 3 GOTÓWKA EUR) kwota do zapłaty zostanie automatycznie przeliczona zgodnie z wprowadzonym kursem wymiany danej waluty



DO ZAPŁATY EUR	2,46
GOTÓWKA EUR	2,46

Jeżeli wyświetlana forma płatności, waluta i wysokość kwoty do zapłaty są zgodne z przyjętą zapłatą należy zatwierdzić podpowiadane informacje



Jednocześnie nastąpi zakończenie paragonu i wydruk informacji o rozliczeniu płatności w walucie obcej, zgodnie z kursem wymiany i wysokością przyjętej zapłaty w danej walucie.

Do momentu zatwierdzenia ostatniej części płatności za dany paragon istnieje możliwość przerwania operacji przyjmowania płatności i powrót do podsumy paragonu



Jeżeli przyjęta gotówka jest niezgodna z kwotą do zapłaty, to należy postępować tak, jak w przypadku płatności gotówką z niezgodną kwotą. **Reszta może zostać wydana gotówką w walucie ewidencyjnej lub dodatkowej**, zależy to od ustawienia opcji *RESZTA W WALUCIE* (patrz rozdział 2.1.5.2 [2 1 5 2] [B A E B] Reszta w walucie na stronie 89). W przypadku zapłaty za paragon w kilku walutach i włączeniu opcji *RESZTA W WALUCIE* reszta zostanie wydana w walucie (ewidencyjnej lub dodatkowej), która została wprowadzona jako ostatnia. Kwota wypłaconej reszty zostanie odliczona na raportach kasjerskich odpowiednio od wpływów w gotówce waluty podstawowej albo od wpływów w odpowiedniej walucie dodatkowej.



UWAGA: Wartość kwoty zapłaty w danej walucie należy wprowadzić jednokrotnie.

Istnieje również możliwość zdefiniowania indywidualnie przez kasjera klawisza płatności w wybranej formie płatności w walucie obcej (patrz rozdział 2.1.2.1.4 *Definiowanie klawisza płatności walutowych* na stronie 84).

5.7.4 Opcja PŁATNOŚĆ KOŃCZY PARAGON

Jeżeli opcja *PŁATNOŚĆ KOŃCZY PARAGON* jest włączona (patrz rozdział 2.6.2.12 [2 6 02 12] [B F B L] *Płatność kończy paragon* na stronie 122) możliwe jest szybkie zakończenie paragonu, z pominięciem przejścia do podsumy paragonu oraz wpisywania wysokości przyjętej zapłaty. Przy szybkim zakończeniu paragonu wybór odpowiedniej formy płatności lub waluty oraz wysokości przyjętej zapłaty następuje przez bezpośrednie użycie odpowiednich klawiszy przypisanych do danej formy płatności lub waluty (dotyczy to także klawiszy zdefiniowanych przez kasjera – patrz rozdział 2.1.2.1.3 *Definiowanie klawisza formy płatności* na stronie 83).



UWAGA: Przy szybkim zakończeniu paragonu, jeżeli kwota przypisana do klawisza płatności w walucie podstawowej lub klawisza zdefiniowanego jako waluta jest:

- niezerowa, to przyjęta zapłata jest zgodna z wartością zapłaty przypisanej do klawisza,
- zerowa, to przyjęta zapłata zawsze jest zgodna z wysokością całości aktualnej kwoty do zapłaty.

W trybie ECR istnieje dodatkowa możliwość określenia wysokości przyjętej zapłaty przed naciśnięciem danego klawisza przypisanego do formy płatności lub waluty.

Przykład szybkiego zakończenia paragonu w trybie ECR poniżej. Przykładowy paragon posiada trzy pozycje wystawione na sumaryczną wartość 89,70 PLN. Szybkie zakończenia paragonu nastąpi z płatnością KARTA zdefiniowaną jako PŁATNOŚĆ 2 w wysokości 20 PLN oraz GOTÓWKA w pozostałej części.

Podczas sprzedaży towaru na wyświetlaczu widoczna jest ostatnia pozycja sprzedaży (np. 3)



3. SOK POMIDOROWY 1L	
2 szt.	9,00

Należy wprowadzić kwotę przyjętej zapłaty w wysokości 20 PLN



20

Następnie wybrać formę płatności przyjętej części zapłaty (KARTA PŁAT. zdefiniowana jako PŁATNOŚĆ 2), na wyświetlaczu pojawi się pozostała kwota do zapłaty za paragon w domyślnej formie płatności np. GOTÓWKA (suma paragonu pomniejszona o przyjętą zapłatę 20 PLN)



DO ZAPŁATY PLN	69,70
GOTÓWKA PLN	69,70

Zatwierdzenie kwoty przyjętej zapłaty w proponowanej formie i wysokości zakończy paragon



Jednocześnie nastąpi wydruk informacji o formach płatności i wysokości przyjętej zapłaty



5.7.5 Rabat/narzut na cały paragon

Kasa posiada możliwość udzielenia rabatu lub narzutu (procentowego lub kwotowego) na cały otwarty paragon, za wyjątkiem pozycji opakowań zwrotnych. Udzielanie rabatu (narzutu) na cały paragon odbywa się w podsumie paragonu za pomocą odpowiednich klawiszy.

Przejdźcie do podsumy paragonu



Udzielanie odpowiednio rabatu procentowego i kwotowego



Udzielanie narzutu procentowego



Udzielanie narzutu kwotowego



Przykład udzielania rabatu procentowego na paragon znajduje się poniżej.

Po przejściu do podsumy paragonu na wyświetlaczu pojawi się suma wystawionych pozycji bez rabatu (np. 3 pozycje o sumie 89,70 PLN)



3 P. SUMA PLN	89,70
GOTÓWKA PLN	89,70

Po wyborze rabatu procentowego na wyświetlaczu pojawi się żądanie wprowadzenia jego wysokości



RAZ. DO RABATU	89,70
PODAJ RABAT	0%

Widoczna w pierwszej linii na wyświetlaczu kwota przewidziana do rabatowania, jest sumą pozycji paragonu uwzględniającą wszystkie ograniczenia wynikające z ustawień kasy (patrz rozdział 10 *Ograniczenia rabatów i narzutów* na stronie 155).

Po wprowadzeniu i zatwierdzeniu wysokości rabatu (np. 10%), na wyświetlaczu pojawi się suma paragonu z uwzględnieniem rabatu

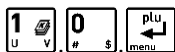

3 P. SUMA PLN	80,73
GOTÓWKA PLN	80,73

Kolejne kroki w celu zakończenia paragonu zostały przedstawione w poprzednich rozdziałach.

5.8 Funkcje dodatkowe

5.8.1 Lista podręczna

Będąc w trybie sprzedaży funkcja umożliwi jednorazowe przejście do poruszania się po zakresie towarów ograniczonym do listy podręcznej. Wyszukiwanie oraz sprzedaż odpowiedniego towaru z listy podręcznej odbywa się analogicznie, jak przy współpracy z pełną bazą towarową. Znak „*” po numerze PLU na liście towarów świadczy o poruszaniu się po towarach z listy podręcznej.



UWAGA: W poniższym przykładzie wykorzystano klawisz funkcyjny , który został zdefiniowany wcześniej jako klawisz wywołania funkcji LISTA PODRĘCZNA (patrz rozdział 2.1.2.1.2 Definiowanie klawisza dostępu do funkcji na stronie 81).

Po wybraniu zdefiniowanego klawisza np. F5, na wyświetlaczu pojawi się pierwsza pozycja z listy podręcznej

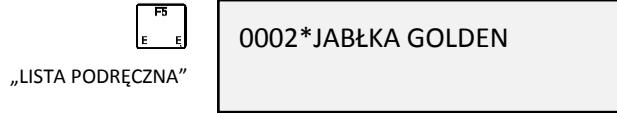

Wyszukanie następnego/poprzedniego towaru z listy podręcznej (numery spoza listy podręcznej są pomijane)



Wyszukanie towaru z listy podręcznej za pomocą nazwy



W celu wyszukania towaru wg numeru należy wprowadzić odpowiedni nr PLU towaru (bez początkowych zer, tylko cyfry znaczące).

W przypadku braku towaru na liście podręcznej o wprowadzonym numerze np. 21, na wyświetlaczu pojawi się odpowiedni komunikat



0021
BRAK NA LIŚCIE PODRĘCZNY.

W celu dodania towaru do listy podręcznej należy podczas definiowania danego towaru włączyć atrybut *TOWAR NA LIŚCIE PODRĘCZNEJ* (patrz rozdział 2.1.1 [2 1 1] [B A A] Towary na stronie 75).

5.8.2 Rabat lub narzut na pozycję sprzedaży

Kasa posiada możliwość udzielenia rabatu lub narzutu (procentowego lub kwotowego) na ostatnią wystawioną pozycję sprzedaży otwartego paragonu. Udzielanie rabatu (narzutu) odbywa się za pomocą odpowiednich klawiszy.

Udzielanie odpowiednio rabatu procentowego i kwotowego



Udzielanie odpowiednio narzutu procentowego



naciśnij i przytrzymaj naciśnij

Udzielanie odpowiednio narzutu kwotowego



naciśnij i przytrzymaj naciśnij

Przykłady rabatowania i wprowadzania narzutu na tę samą pozycję sprzedaży znajdują się poniżej.

Podczas sprzedaży na wyświetlaczu widoczna jest pozycja z otwartego paragonu wystawiona jako ostatnia (np. 3)

3. SOK JABŁKOWY 1L
2 szt. 10,00

Jednocześnie nastąpił wydruk ostatniej pozycji sprzedaży na paragonie

CHLEB 1 kg 1*5,10 = 5,10 C
CHLEB 0,5kg 1*3,20 = 3,20 C
→ SOK JABŁKOWY 2*5,00 = 10,00 A

RABAT PROCENTOWY

Po wyborze rabatu procentowego na widoczną pozycję sprzedaży, na wyświetlaczu pojawi się żądanie wprowadzenia jego wysokości



SOK JABŁKOWY 1L
PODAJ RABAT 0%

Następnie należy wprowadzić odpowiednią wysokość rabatu np. 5 % (w polu wprowadzania nie jest widoczny kursor)



SOK JABŁKOWY 1L
PODAJ RABAT 5%

Po zatwierdzeniu wprowadzonej wysokości rabatu na wyświetlaczu pojawi się proponowana kwota rabatu odpowiadająca wprowadzonemu rabatowi procentowemu



SOK JABŁKOWY 1L
RABAT 0,50

Po ostatecznym zatwierdzeniu wyświetlonej kwoty rabatu następuje jej wydruk na paragonie



CHLEB 0,5kg 1*3,20 = 3,20 C
SOK JABŁKOWY 2*5,00 =10,00 A
RABAT 5% -0,50

NARZUT KWOTOWY

Po wyborze narzutu kwotowego na ostatnią pozycję sprzedaży, na wyświetlaczu pojawi się żądanie wprowadzenia jego wysokości



SOK JABŁKOWY 1L
KWOTA NARZUTU: 0,00

Następnie należy wprowadzić odpowiednią wysokość narzutu np. 0,5 (w polu wprowadzania nie jest widoczny kursor)

SOK JABŁKOWY 1L
KWOTA NARZUTU: 0,50

Po zatwierdzeniu wprowadzonej wysokości narzutu na wyświetlaczu pojawi się proponowana kwota narzutu



SOK JABŁKOWY 1L
NARZUT 0,50

Po ostatecznym zatwierdzeniu wyświetlonej kwoty narzutu następuje jej wydruk na paragonie



CHLEB 0,5kg 1*3,20 = 3,20 C
SOK JABŁKOWY 2*5,00 =10,00 A
NARZUT 0,50

Wycofanie się z udzielenia rabatu lub narzutu o wprowadzonej wysokości



Zakres rabatu, który można wprowadzić na pozycję wynosi 0-99% (przy braku wprowadzenia dodatkowych ograniczeń).

Wysokość rabatów i narzutów udzielanych przez kasjera może zostać ograniczona przez wprowadzenie różnego rodzaju limitów, które zostały szczegółowo opisane w rozdziale 10 *Ograniczenia rabatów i narzutów* na stronie 155.

W przypadku wprowadzenia rabatu lub narzutu przekraczającego ich dozwolony poziom, na wyświetlaczu pojawi się odpowiedni komunikat lub ich wartości zostaną ograniczone do wysokości dozwolonych poziomów (w zależności od rodzaju wprowadzonego limitu)



SOK POMIDOROWY 1L
ZA DUŻY RABAT

Rabatowaniu nie podlegają:

- opakowania zwrotne
- towary wyłączone z rabatu i narzutu odpowiednim parametrem w definicji towaru (patrz rozdział 2.1.1 [2 1 1] [B A A] Towary na stronie 75, atrybut *TOWAR WYŁĄCZONY Z RABATU/NARZUTU*)
- towary należące do tzw. grup specjalnych, po wcześniejszym włączeniu opcji *RABAT/NARZUT SPECJALNY* w ustawieniach paragonu (patrz rozdział 2.6.2.13 [2 6 02 13] [B F B M] *Rabat/narzut specjalny* na stronie 122)

5.8.3 Podsuma paragonu

Funkcja umożliwia podczas wystawiania paragonu wyświetlenie ilości dotychczas wystawionych jego pozycji wraz z ich sumaryczną kwotą do zapłaty tzw. podsuma paragonu.

Przejdźcie do podsumy paragonu



W podsumie paragonu na wyświetlaczu pojawi się:

w pierwszej linii - ilość wystawionych pozycji wraz z ich podsumowaniem,
w drugiej linii - kwota do zapłaty w domyślnej formie płatności (patrz rozdział 2.6.2.15 [2 6 02 15] [B F B O] *Domyślna płatność* na stronie 123), w obowiązującej walucie ewidencyjnej oraz w wysokości zgodnej z kwotą do zapłaty lub równej 0,00 (w zależności od ustawienia opcji *OBOWIĄZEK WPROWADZENIA ZAPŁATY* - patrz rozdział 2.6.2.11 [2 6 02 11] [B F B K] *Obowiązek wprowadzenia zapłaty* na stronie 122).

Przejdźcie do podsumy paragonu po wystawieniu
np. 3 pozycji paragonowych o sumie 11,30 PLN



3 P. SUMA PLN	11,30
GOTÓWKA PLN	11,30

Opuszczenie podsumowania paragonu w celu kontynuowania sprzedaży



W celu zakończenia paragonu należy postępować zgodnie z informacjami przedstawionymi w rozdziale 5.7 *Zakończenie paragonu* na stronie 47.

5.8.4 Anulowanie pozycji paragonowych

Funkcja umożliwia anulowanie wybranej pozycji paragonowej otwartego paragonu.

Podczas sprzedaży na wyświetlaczu widoczna jest pozycja paragonowa otwartego paragonu wystawiona jako ostatnia (np. 3)

3. BUŁKA ZWYKŁA	
5 szt.	3,50

Jednocześnie nastąpił wydruk ostatniej pozycji sprzedaży na paragonie



CHLEB 1 KG 1*5,10 = 5,10 C
CHLEB 0,5KG 1*3,20 = 3,20 C
BUŁKA ZWYKŁA 5*0,70 = 3,50 C

W celu przejścia w tryb edycji paragonu i wyboru pozycji do anulowania, należy wybrać klawisz CZYŚĆ



CZYŚĆ
J =

Po przejściu w tryb edycji paragonu na wyświetlaczu pojawi się ostatnio wystawiona pozycja gotowa do anulowania (znak „-„ widoczny przed pozycją)



CZYŚĆ
J =

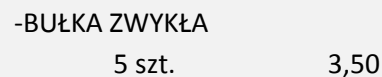

-BUŁKA ZWYKŁA
5 szt. 3,50

Przejdźcie do poprzedniej/następnej pozycji paragonowej, w celu wybrania pozycji do anulowania



NAZWA
0 ↑ 0 ! ↓

np. przejście do poprzedniej (2) pozycji paragonowej



NAZWA
0 ↑ 0

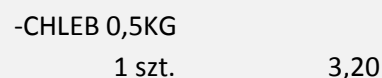

-CHLEB 0,5KG
1 szt. 3,20

W celu anulowania pozycji paragonowej widocznej na wyświetlaczu należy ją zatwierdzić



plu
←
menu

Po zatwierdzeniu pozycji do anulowania na wyświetlaczu pojawi się potwierdzenie wykonania operacji



plu
←
menu

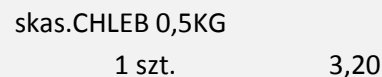

skas.CHLEB 0,5KG
1 szt. 3,20

Jednocześnie nastąpi wydruk odpowiedniej pozycji na paragonie

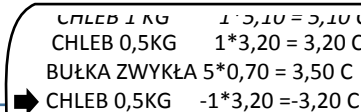

CHLEB 1 KG 1*5,10 = 5,10 C
CHLEB 0,5KG 1*3,20 = 3,20 C
BUŁKA ZWYKŁA 5*0,70 = 3,50 C
CHLEB 0,5KG -1*3,20 = -3,20 C

Kasa jest gotowa do wystawienia kolejnej pozycji sprzedaży lub zakończenia paragonu.

Dostęp do funkcji anulowania pozycji zależy od przyznaných kasjerowi uprawnień do wykonania tej operacji (patrz rozdział 2.1.9.1.2 *UPRAWNIENIA* na stronie 95, uprawnienie *ANULOWANIE POZYCJI*). W przypadku wywołania funkcji przez kasjera przy braku uprawnień, na wyświetlaczu pojawi się odpowiedni komunikat.

5.8.5 Anulowanie paragonu

Funkcja umożliwi anulowanie całego otwartego paragonu.

Podczas sprzedaży, na wyświetlaczu widoczna jest pozycja paragonowa otwartego paragonu wystawiona jako ostatnia (np. 3)

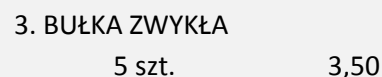

3. BUŁKA ZWYKŁA
5 szt. 3,50

Jednocześnie nastąpił wydruk ostatniej pozycji sprzedaży na paragonie

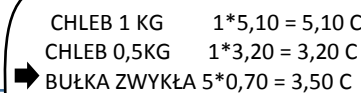

CHLEB 1 KG 1*5,10 = 5,10 C
CHLEB 0,5KG 1*3,20 = 3,20 C
BUŁKA ZWYKŁA 5*0,70 = 3,50 C

W celu przejścia w tryb edycji paragonu należy wybrać klawisz CZYŚĆ



CZYŚĆ
J =

Po przejściu w tryb edycji paragonu na wyświetlaczu pojawi się ostatnio wystawiona pozycja gotowa do skasowania (znak „-„ widoczny przed pozycją)



-BUŁKA ZWYKŁA	
5 szt.	3,50

W celu anulowania całego paragonu należy wybrać klawisz RAZEM



Po anulowaniu paragonu kasa jest gotowa do wystawiania kolejnego paragonu, o czym świadczy komunikat, który pojawi się na wyświetlaczu



TRYB SPRZEDAŻY

Jednocześnie nastąpi wydruk na końcu paragonu informacji o anulowaniu paragonu

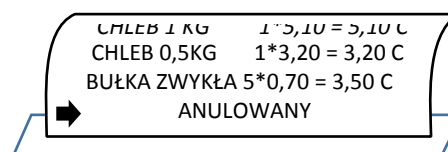

Dostęp do funkcji anulowania paragonu zależy od przyznanych kasjerowi uprawnień do wykonania tej operacji (patrz rozdział 2.1.9.1.2 *UPRAWNIENIA* na stronie 95, uprawnienie *ANULOWANIE PARAGONÓW*). W przypadku wywołania funkcji przez kasjera przy braku uprawnień, na wyświetlaczu pojawi się odpowiedni komunikat.



UWAGA: Jeżeli opcja *UŻYCIE KASJERÓW* jest włączona (patrz rozdział 2.6.8 [2 6 08] [B F H] *Użycie kasjerów* na stronie 134) i kasa została wyłączona przy otwartym paragonie (ręcznie lub automatycznie) to:

- jeżeli kasjer ma przyznane uprawnienie do anulowania paragonu - przy włączeniu kasy paragon zostanie anulowany
- jeżeli kasjer nie ma przyznanego uprawnienia do anulowania paragonu - paragon zostanie przywrócony

5.8.6 Podgląd paragonu

Istnieje możliwość podglądu otwartego paragonu przez wysunięcie papieru z drukarki do miejsca wydrukowania ostatniej pozycji sprzedaży.

Podgląd możliwy jest poprzez naciśnięcie:

- przycisku umiejscowionego z lewej strony kasy pod wskaźnikami świetlnymi



- zdefiniowanego wcześniej klawisza skrótu do funkcji *PODGLĄD PARAGONU* (patrz rozdział 2.1.2.1.2 *Definiowanie klawisza dostępu do funkcji* na stronie 81)

Kolejne naciśnięcie klawisza lub kontynuacja dalszej sprzedaży powoduje zwrotne wsunięcie papieru.

5.8.7 Wydruk numeru NIP nabywcy

Kasa umożliwia wydruk dodatkowej linii na końcu paragonu (przed linią ze znakiem loga fiskalnego) oznaczonej jako "NIP NABYWCY:", która zawiera NIP nabywcy wprowadzony podczas wystawiania paragonu.



UWAGA: W poniższym przykładzie wykorzystano klawisz funkcyjny , który został zdefiniowany wcześniej jako klawisz wywołania funkcji NIP NABYWCY (patrz rozdział 2.1.2.1.2 Definiowanie klawisza dostępu do funkcji na stronie 81).

Podczas sprzedaży na wyświetlaczu widoczna jest pozycja paragonowa otwartego paragonu wystawiona jako ostatnia (np. 3)

3. BUŁKA ZWYKŁA		
5 szt.		3,50

Po wybraniu zdefiniowanego klawisza np. F3, na wyświetlaczu pojawi się żądanie wprowadzenia numeru NIP, który ma zostać wydrukowany w dodatkowej linii na paragonie

„NIP NABYWCY”

NIP NABYWCY:		
*	_	*

Należy wprowadzić odpowiedni NIP nabywcy (maksymalnie 18 znaków) np. 123-456-78-90

NIP NABYWCY:		
*	123-456-78-90	*

W celu wydruku wprowadzonego numeru po zakończeniu paragonu należy go zatwierdzić



W celu anulowania wydruku wprowadzonego numeru NIP na paragonie należy wybrać klawisz CZYŚĆ w celu skasowania kolejnych wprowadzonych znaków,, a następnie zatwierdzić pustą pozycję



Po zatwierdzeniu kasa jest gotowa do wprowadzenia kolejnej pozycji sprzedaży lub zakończenia paragonu



TRYB SPRZEDAŻY PARAGON OTWARTY		
-----------------------------------	--	--

5.8.8 Wydruk numeru bez sprzedaży

Kasa umożliwia wydruk dodatkowej linii na końcu paragonu (przed linią ze znakiem loga fiskalnego) oznaczonej jako „BEZ SPRZEDAŻY:”, która zawiera dodatkowe informacje wprowadzone podczas wystawiania paragonu. Informacje drukowane w dodatkowej linii mogą zawierać wyłącznie cyfry np. numer klienta, zamówienia, karty lojalnościowej lub numer seryjny sprzedanego urządzenia.



UWAGA: W poniższym przykładzie wykorzystano klawisz funkcyjny , który został zdefiniowany wcześniej jako klawisz wywołania funkcji NUMER BEZ SPRZEDAŻY (patrz rozdział 2.1.2.1.2 Definiowanie klawisza dostępu do funkcji na stronie 81).

Podczas sprzedaży na wyświetlaczu widoczna jest pozycja paragonowa otwartego paragonu wystawiona jako ostatnia (np. 3)

3. BUŁKA ZWYKŁA		
5 szt.		3,50

Po wybraniu zdefiniowanego klawisza np. F2, na wyświetlaczu pojawi się żądanie wprowadzenia numeru, który ma zostać wydrukowany w dodatkowej linii na paragonie

„NUMER
BEZ SPRZEDAŻY”

NUMER NA PARAGON:		
*	_	*

Należy wprowadzić odpowiedni numer
(maksymalnie 24 znaki) np. 1234567890

NUMER NA PARAGON:
1234567890

W celu wydruku wprowadzonego numeru po zakończeniu paragonu należy
go zatwierdzić



W celu anulowania wydruku wprowadzonego numeru na paragonie należy
wybrać klawisz CZYŚĆ, a następnie zatwierdzić pustą pozycję



Po zatwierdzeniu kasa jest gotowa do
wprowadzenia kolejnej pozycji sprzedaży lub
zakończenia paragonu



TRYB SPRZEDAŻY
PARAGON OTWARTY

5.8.9 Sprawdzenie ceny towaru z kodem kreskowym

W trybie sprzedaży istnieje możliwość sprawdzenia ceny towaru (bez możliwości sprzedaży)
po odczytaniu lub wprowadzeniu jego kodu kreskowego – realizacja funkcji sprawdzarki cen.



UWAGA: W poniższym przykładzie wykorzystano klawisz funkcyjny , który został zdefiniowany wcześniej jako klawisz wywołania funkcji **SPRAWDZENIE CENY** (patrz rozdział 2.1.2.1.2 Definiowanie klawisza dostępu do funkcji na stronie 81).

Po wybraniu zdefiniowanego klawisza np. *F4*,
na wyświetlaczu pojawi się żądanie
wprowadzenia kodu kreskowego towaru, w celu
sprawdzenia jego ceny jednostkowej

„SPRAWDZENIE
CENY”

WPROWADŹ KOD KRESKOWY
>

Należy wprowadzić z klawiatury odpowiedni kod
kreskowy towaru np. 5960032005471
(istnieje również możliwość odczytu kodu
kreskowego za pomocą czytnika)

WPROWADŹ KOD KRESKOWY
> 5960032005471

W celu wyszukania towaru na podstawie wprowadzonego z klawiatury
kodu kreskowego należy go zatwierdzić



Po wyszukaniu towaru na podstawie kodu
kreskowego na wyświetlaczu pojawi się
ilość jednostkowa, jednostka miary oraz **cena**
jednostkowa danego towaru



0020 SOK POMIDOROWY 1L
1 szt. 4,50

W przypadku braku towaru w bazie towarowej
o wybranym kodzie kreskowym na wyświetlaczu
pojawi się odpowiedni komunikat



BRAK TOWARU O KODZIE
5960032005471

Opuszczenie funkcji **SPRAWDZENIE CENY** i powrót do trybu sprzedaży



5.8.10 Rozliczenie zaliczki

Kasa posiada możliwość rozliczenia pobranej wcześniej zaliczki przy odpowiedniej pozycji sprzedaży.



UWAGA: W poniższym przykładzie wykorzystano klawisz funkcyjny , który został zdefiniowany wcześniej jako klawisz wywołania funkcji ROZLICZENIE ZALICZKI (patrz rozdział 2.1.2.1.2 Definiowanie klawisza dostępu do funkcji na stronie 81).

Funkcja **ROZLICZENIE ZALICZKI** zmniejsza wartość danej pozycji sprzedaży o wprowadzoną wysokość pobranej wcześniej zaliczki.

Podczas sprzedaży na wyświetlaczu widoczna jest pozycja paragonowa otwartego paragonu wystawiona jako ostatnia (np. 3)

Jednocześnie nastąpił wydruk ostatniej pozycji sprzedaży na paragonie

3. STOLIK		
1 szt.		200,00

SZAFA	1*2000,00 = 2000,00 A
ŁÓŻKO	1*1000,00 = 1000,00 A
STOLIK	1*200,00 = 200,00 A

W celu wywołania funkcji **ROZLICZENIE ZALICZKI** należy wybrać zdefiniowany wcześniej klawisz np. **F1**, po wybraniu którego na wyświetlaczu pojawi się ostatnio wystawiona pozycja (nr 3)



„ROZLICZENIE ZALICZKI”

ROZLICZENIE ZALICZKI	
3 STOLIK =	200,00

Przejdźcie do poprzedniej/następnej pozycji paragonowej, w celu wybrania pozycji, do której była pobrana zaliczka

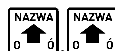

np. przejście do pozycji paragonowej nr 1



ROZLICZENIE ZALICZKI	
1 SZAFA =	2000,00

W celu rozliczenia zaliczki przy wybranej pozycji należy zatwierdzić widoczną pozycję



Po wybraniu i zatwierdzeniu odpowiedniej pozycji (np. 1), na wyświetlaczu pojawi się żądanie wprowadzenia kwoty pobranej wcześniej zaliczki, którą następnie należy wprowadzić (np. 500,00)

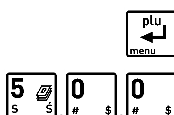

KWOTA DO ROZLICZENIA	
500,00	

W celu rozliczenia zaliczki należy zatwierdzić wprowadzoną wartość



Po zatwierdzeniu nastąpi pomniejszenie wartości danej pozycji o wprowadzoną kwotę zaliczki, a kasa jest gotowa do wprowadzenia kolejnej pozycji sprzedaży lub zakończenia paragonu



TRYB SPRZEDAŻY	
PARAGON OTWARTY	

Jednocześnie nastąpi wydruk rozliczenia zaliczki na paragonie

ŁOŻKO	1*1000,00 = 1000,00 A
STOLIK	1*200,00 = 200,00 A
ROZLICZENIE ZALICZKI: SZAFA	-500,00 A
DO DOPŁATY	1500,00

Przy jednej pozycji paragonowej istnieje możliwość rozliczenia tylko jednej zaliczki. W przypadku wywołania funkcji do pozycji, przy której została już wcześniej rozliczona zaliczka odpowiedni komunikat pojawi się na wyświetlaczu.

6 Wymiana papieru

Pojawienie się znacznika końca papieru (barwne plamy na papierze) lub wyświetlenie komunikatu BRAK PAPIERU W DRUKARCE oznacza konieczność wymiany rolki taśmy papierowej na nową.

Poniżej został przedstawiony sposób wymiany rolki papieru w drukarce.

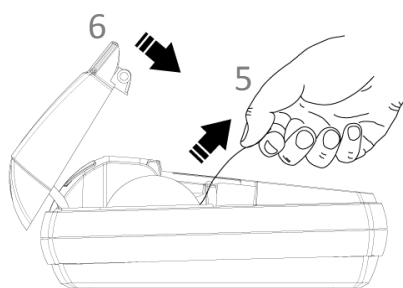
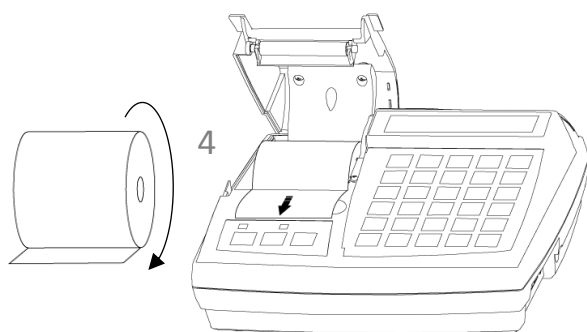
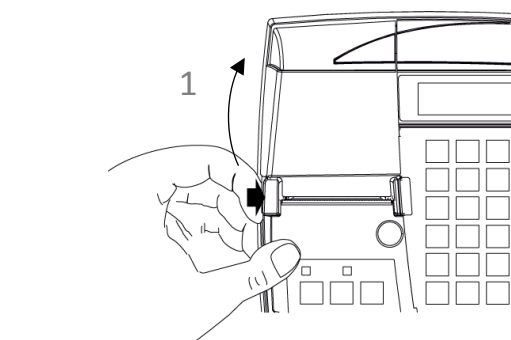

1. Pociągnij dźwignię otwierania pokrywy drukarki we wskazanym miejscu i unieś ją do góry
2. Usuń z drukarki pozostałości po poprzedniej rolce papieru
3. Usuń z nowej rolki papieru zewnętrzny zwój z resztkami kleju
4. Rozwiń nową rolkę papieru i umieść w drukarce zgodnie z rysunkiem
5. Wyprowadź początek papieru na zewnątrz w miejscu szczeliny wyjścia papieru w pokrywie
6. Zamknij pokrywę drukarki i zatrzaśnij
7. Wsuń kilka centymetrów papieru przyciskiem wysunięcia papieru
8. Energicznym ruchem oderwij papier na krawędzi szczeliny wyjścia papieru

7 Podłączenie kasy do komputera

Kasa może być podłączona do komputera bezpośrednio, jak również poprzez sieć Ethernet. W przypadku kasy wyposażonej w moduł komunikacji bezprzewodowej Wifi/Bluetooth możliwe jest również podłączenie poprzez sieć WiFi.

Jednocześnie może być aktywny tylko jeden rodzaj połączenia.

Połączenie i jego konfigurację powinien przeprowadzić uprawniony serwisant.

7.1 Połączenie bezpośrednie



UWAGA: Przed przystąpieniem do podłączenia kasy do komputera należy wyłączyć zasilanie obu urządzeń. Przewody połączeniowe nie są dołączane do wyposażenia kasy.

Kasa może zostać podłączona do komputera przy wykorzystaniu złącza szeregowego ŁĄCZE PC (RJ-45) lub mini USB kasy (patrz rozdział 3.2 *Złącza zewnętrzne kasy* na stronie 12). Opis konfiguracji połączeń znajduje się poniżej.

Po połączeniu i skonfigurowaniu urządzeń, w celu sprawdzenia poprawnej konfiguracji połączenia należy wykorzystać program serwisowy *Eureka* (w programie należy ustawić numer portu COM, do którego podłączona jest kasa i/lub właściwą prędkość połączenia).

Programy są dostępne na stronie internetowej producenta kasy
www.elzab.com.pl/pl/strefa-dla-klienta/do-pobrania/programy



7.1.1 Komputer z portem szeregowym (DSub9)

Podłączenie kasy do komputera z portem szeregowym RS232 (DSub9) polega na połączeniu przewodem typu UTP Kat.5e (popularny kabel sieciowy) złącza ŁĄCZE PC (RJ-45) w kasie i złącza RS232 (DSub9) komputera (po uprzednim podłączeniu do *PRZEJŚCIÓWKI PC RS/UTP*).

Przejściówka nie jest dołączana do wyposażenia kasy i wymaga dodatkowego zakupu (patrz rozdział 2 *Dodatkowe wyposażenie i akcesoria* na stronie 140).

Po połączeniu urządzeń należy ustawić w kasie parzystość i prędkość transmisji, z jaką będzie odbywała się transmisja (patrz rozdział 2.6.5.3.1 [2 6 05 03 1] [B F E C A] *Ustawienia sprzętowe* na stronie 125, PORTY SZEREGOWE).

7.1.2 Komputer z portem USB

Komputery coraz częściej nie posiadają portów szeregowych, natomiast wyposażone są w porty USB. Należy połączyć przewodem USB – mini USB złącze USB w komputerze i mini USB kasie. Zaleca się stosowanie przewodu o długości nie przekraczającej 2m, bez dodatkowych przedłużaczy.

Przewód USB – mini USB nie jest dołączany do wyposażenia kasy i wymaga dodatkowego zakupu.

W przypadku braku komunikacji urządzeń, należy opcjonalnie przed podłączeniem kasy do komputera z portem USB zainstalować na komputerze dedykowany sterownik (*usb_cdc_ser.inf*), w celu konfiguracji tzw. wirtualnego portu szeregowego, z którego można korzystać tak samo jak z wbudowanego portu szeregowego.

7.2 Połączenie poprzez sieć Ethernet oraz bezprzewodowe

Kasa może zostać podłączona do sieci Ethernet przy wykorzystaniu złącza LAN (RJ-45).

Do obsługi transmisji przez sieć LAN/WAN konieczna jest w kasie konfiguracja odpowiednich parametrów sieci (patrz rozdział I *USTAWIENIA SIECIOWE* na stronie 126, *ETHERNET*).

W przypadku połączenia kasy z wykorzystaniem opcjonalnego modułu komunikacji bezprzewodowej Wifi/Bluetooth lub GPRS/Bluetooth należy odpowiednio skonfigurować dany rodzaj połączenia (patrz rozdział 2.6.5.3.1 [2 6 05 03 1] [B F E C A] Ustawienia sprzętowe na stronie 125).

8 Podłączenie dodatkowych urządzeń

Do kasy można podłączyć dodatkowe urządzenia współpracujące z kasą, które wymagają oddzielnego zakupu tj. waga, szuflada kasowa, czytnik kodów kreskowych, terminal płatniczy, pamięć typu pendrive. Doboru oraz konfiguracji urządzeń powinien dokonać uprawniony serwisant.

8.1 Podłączenie terminala płatniczego

W celu obsługi płatności bezgotówkowych kasa posiada możliwość podłączenia terminala płatniczego (w zależności od typu terminala i jego fizycznych możliwości komunikacyjnych) przez interfejs USB w trybie PPP, poprzez sieć, do której są podłączone oba urządzenia lub opcjonalnie przez interfejs Bluetooth. W przypadku połączeń bezprzewodowych (WiFi, Bluetooth) warunkiem jest kasa wyposażona w odpowiedni moduł WiFi/Bluetooth lub GPRS/Bluetooth. Terminal oraz moduł komunikacyjny wymaga oddzielnego zakupu.

Kasa obsługuje terminale płatnicze **kompatybilne z protokołem ECR-EFT**.

Poniżej zostały przedstawione kolejne czynności, które należy wykonać przy podłączeniu do kasy terminala płatniczego:

- 1. Konfiguracja połączenia pomiędzy terminalem i kasą** – USB, połączenie sieciowe lub opcjonalnie Bluetooth (patrz rozdział 2.6.5.3.1 [2 6 05 03 1] [B F E C A] Ustawienia sprzętowe na stronie 125)
- 2. Konfiguracja parametrów współpracy terminala z kasą**
(patrz rozdział 2.6.5.4 [2 6 05 04] [B F E D] Ustawienia terminali na stronie 131 m.in.:
 - wybór typu terminala (mPOS, PINPad, terminal),
 - wybór złącza komunikacyjnego (sieć, USB, Bluetooth)
 - wybór protokołu/dostawcy terminala (np. ECR-EFT)
 - w zależności od wyboru protokołu/dostawcy wprowadzenie dodatkowych parametrów wymaganych do zapewnienia komunikacji urządzeń np. identyfikatora terminala (numeru TID lub POS ID), adresu IP, portu TCP lub loginu i hasła
- 3. Zdefiniowanie odpowiedniego rodzaju płatności** dla płatności bezgotówkowej terminala np. KARTA PŁAT. oraz przypisanie tej płatności do danego terminala (patrz rozdział 2.1.4 [2 1 4] [B A D] Płatności na stronie 86).

Komunikacja kasy z terminalem następuje w przypadku zamknięcia paragonu, po wcześniejszym wyborze przypisanej do terminala zdefiniowanej płatności bezgotówkowej.

8.2 Podłączenie szuflady kasowej



UWAGA: Przed przystąpieniem do podłączenia szuflady do kasy należy wyłączyć zasilanie.

Szuflada kasowa wymaga oddzielnego zakupu. Kasa posiada możliwość podłączenia szuflady kasowej z rodziny ELZAB Gamma z kablem typu RJ-12. Instalacja szuflady ogranicza się do fizycznego podłączenia przewodu szuflady do dedykowanego złącza SZUFLADA w kasie (patrz rozdział 3.2 *Złącza zewnętrzne kasy* na stronie 12). Szuflady kasowe z rodziny Gamma produkowane są w różnych kolorach i rozmiarach (szerokość i głębokość) co pozwala na wybranie szuflady stosownie do potrzeb.

Szuflada otwierana jest elektrycznie w chwili, gdy operacje na kasie wymagają kontaktu z gotówką tj. zakończenie paragonu, początek i koniec zmiany kasjera itp. Istnieje również możliwość

dotychczasowego otwarcia szuflady poprzez naciśnięcie klawisza  na klawiaturze kasy np. gdy chcemy rozmiąć banknot. Funkcja ta może zostać zablokowana za pomocą opcji **BLOKADA OTWARCIA SZUFLADY** w ustawieniach kasy (patrz rozdział 2.6.10 [2 6 10] [B F J] *Blokada otwarcia szuflady* na stronie 134). W razie konieczności otwarcia szuflady pozbawionej zasilania (np. przy braku napięcia) należy nacisnąć dźwignię widoczną w otworze od spodu szuflady.

Aby sprawdzić poprawność działania szuflady po uprzednim podłączeniu do kasy, należy uruchomić test szuflady znajdujący się w funkcjach serwisowych (patrz rozdział 3.1 [3 06] [C F] *Testy podzespołów* na stronie 138).

8.3 Podłączenie czytnika kodów kreskowych

Kasa ma możliwość współpracy z czytnikami kodów kreskowych z interfejsem klawiaturowym (Keyboard emulation), szeregowym (DSub9), interfejsem USB-HID oraz czytnikami bezprzewodowymi Bluetooth (pod warunkiem kasy wyposażonej w jeden z modułów bezprzewodowych WiFi/Bluetooth lub GPRS/Bluetooth).



UWAGA: *Przed przystąpieniem do podłączenia czytnika do kasy należy wyłączyć zasilanie. Przewód połączeniowy nie jest dołączany do wyposażenia kasy.*

Poniżej zostały przedstawione sposoby konfiguracji czytników kodów kreskowych w celu zapewnienia poprawnej pracy z kasą. Jeżeli identyfikacja towarów będzie odbywać się za pomocą czytnika kodów kreskowych, należy w kasie dodatkowo ustawić parametry kodów m.in. długość i typ (patrz rozdział 2.6.4 [2 6 04] [B F D] *Ustawienia kodów kreskowych* na stronie 124).



UWAGA: *Producent kasy nie ponosi odpowiedzialności za niewłaściwą pracę lub wady, powstałe na skutek błędnie przeprowadzonej konfiguracji czytnika.*

8.3.1 Czytnik klawiaturowy

Istnieje możliwość bezpośredniego podłączenia czytnika kodów kreskowych posiadającego wtyk MiniDin6 (PS/2) do złącza CZYTNIK KODÓW kasy (patrz rozdział 3.2 *Złącza zewnętrzne kasy* na stronie 12).

Sposób konfiguracji klawiaturowego czytnika kodów kreskowych:

1. wyłączyć przedrostki (prefix)
2. włączyć przyrostek (suffix) CR (0Dh)

8.3.2 Czytnik szeregowy

W celu podłączenia do kasy czytnika kodów kreskowych posiadającego gniazdo DSUB9, należy zastosować *ROZGAŁĘŻNIK do kasy ELZAB Jota*. **Rozgałęźnik nie jest dołączany do wyposażenia kasy i wymaga dodatkowego zakupu** (patrz rozdział 2 *Dodatkowe wyposażenie i akcesoria* na stronie 140).

Sposób konfiguracji szeregowego czytnika kodów kreskowych:

1. ustawić parametry transmisji na: 9600, even, 8 bit, 1 stop
2. wyłączyć przedrostki (prefix)
3. włączyć przyrostek (suffix) CR, LF (0Dh, 0Ah)

8.3.3 Czytnik USB

W celu poprawnej pracy kasy z czytnikiem kodów kreskowych, należy skonfigurować czytnik wg. zaleceń producenta. **Czytnik USB musi pracować w trybie klawiaturowym (tzw. klasa HID)**. Czytnik do kasy można podłączyć bezpośrednio przez złącze USB lub poprzez HUB-USB.

Większość czytników nie wymaga ustawienia prefiksu, stąd w takim przypadku po podłączeniu przewodu pomiędzy czytnikiem, a złączem USB w kasie, możliwa jest natychmiastowa współpraca urządzeń (domyślne ustawienie kasy nie wymaga prefiksu, a sufiks w czytniku powinien zostać ustawiony na znak CR LF). W przypadku konfiguracji prefiksu należy zapewnić identyczne ustawienie prefiksu zarówno w kasie (patrz rozdział 2.6.4.2 [2 6 04 2] [B F D B] *Prefiks* na stronie 124), jak i czytniku kodów kreskowych (zgodnie z instrukcją producenta).

8.3.4 Czytnik bezprzewodowy

Konfiguracja podłączenia do kasy bezprzewodowego czytnika kodów kreskowych składa się z dwóch etapów: w pierwszej kolejności należy skonfigurować połączenie między kasą a czytnikiem (parowanie), a następnie skonfigurować sam czytnik wg. zaleceń producenta. Sposób konfiguracji połączenia między kasą a czytnikiem kodów kreskowych poniżej:

1. Ustawić tryb SPP (master) na czytniku za pomocą kodu umieszczonego w instrukcji producenta czytnika.
2. Odczytać adres modułu w ustawieniach modułów komunikacyjnych (patrz rozdział 2.7 [2 7] [B G] *Funkcje komunikacji* na stronie 136, STATUS strona 2/8), a następnie wprowadzić adres kasy do czytnika za pomocą kodów umieszczonych w instrukcji obsługi czytnika.
3. Wprowadzić kod dostępu PIN (domyślnie: 1234) w ustawieniach modułu Bluetooth (patrz rozdział III *BLUETOOTH* na stronie 129, *PIN*), wymagany do ustanowienia połączenia. Po wprowadzeniu kodu PIN następuje automatyczne parowanie czytnika z kasą. Czytnik powinien znajdować się w pobliżu kasy.

Istnieje również możliwość dodatkowego zabezpieczenia połączenia. W tym celu należy adres czytnika kodów kreskowych (*ADRES ZDALNY*) wprowadzić w ustawieniach modułu Bluetooth (patrz rozdział III *BLUETOOTH* na stronie 129).

W przypadku konfiguracji prefiksu należy zapewnić identyczne ustawienie prefiksu zarówno w kasie (patrz rozdział 2.6.4.2 [2 6 04 2] [B F D B] *Prefiks* na stronie 124), jak i czytniku kodów kreskowych (zgodnie z instrukcją producenta). Domyślne ustawienie kasy nie wymaga prefiksu, a sufiks w czytniku powinien zostać ustawiony na znak CR LF.

8.4 Podłączenie pamięci USB

Kasa współpracuje ze standardową pamięcią typu pendrive, którą można podłączyć do kasy bezpośrednio przez złącze USB lub poprzez HUB-USB. Pamięć jest wymagana przy wykonywaniu funkcji zapisu lub odczytu np. towarów, grafik, odczytu zawartości pamięci fiskalnej lub chronionej, zgromadzonych w odpowiednim menu kasy (patrz rozdział 2.5 [2 5] [B E] USB na stronie 115).

8.5 Hub USB

Kasa może współpracować ze standardowym hub'em USB 2.0.

8.6 Podłączenie wagi

8.6.1 Podłączenie wag USB

Kasa współpracuje z wagą z interfejsem USB-HID (np. ELZAB Prima 2), którą można podłączyć do kasy bezpośrednio przez złącze USB lub poprzez HUB-USB.

8.6.2 Podłączenie jednej wagi do jednej kasy

Do połączenia wagi z kasą służy dedykowane złącze WAGA. Informacja z wagi do kasy może być przekazana (w zależności od możliwości wagi) przez odpytanie wagi z poziomu kasy (naciśnięcie klawisza na kasie) lub przez naciśnięcie klawisza na wadze.

Sposób konfiguracji kasy:

1. W ustawieniach portu WAGA (patrz rozdział 2.6.5.3.2 [2 6 05 03 2] [B F E C B] Ustawienia usług na stronie 130, PORTY SZEREGOWE) wybrać protokół zastosowanej wagi zgodnie z danymi podanymi w tabeli [KONFIGURACJA WAG](#) niżej.
2. W ustawieniach wagi (patrz rozdział 2.6.3 [2 6 03] [B F C] Ustawienia wagi na stronie 123) za pomocą odpowiednich opcji ustawić sposób przesyłania informacji z wagi do kasy.

Sposób konfiguracji wagi:

1. Wagę należy skonfigurować zgodnie z wytycznymi w tabeli [KONFIGURACJA WAG](#) niżej.

Wagi ELZAB Prima, ELZAB Prima K i ELZAB CAT17/CAT27 zostaną skonfigurowane automatycznie po włączeniu kasy.

Specyfikacja i sposób podłączenia różnych wag do kasy przedstawione zostały w poniższej tabeli.

KONFIGURACJA WAG					
Protokół	Parametry transmisji	Wykaz wag zgodnych pod względem parametrów transmisji	Sposób konfiguracji wagi	Sposób przekazywania wyniku z wagi do kasy (metody ważenia)	Rodzaj kabla łączącego wagę z kasą*
1. PRIMA	9600 8,E,1	ELZAB Prima/Prima K ELZAB CAT17/CAT27	Ustawienia fabryczne	naciśnięcie klawiszy ← na kasie lub → na wadze	kabel z wyposażenia wagi.; dla wagi CAT17 dodatkowo kabel wagi do kasy Delta II G (kod: A14)

* schemat ideowy kabli znajduje się w odrębnym dokumencie „Instrukcja serwisowa kasy ELZAB Mini online”

KONFIGURACJA WAG						
Protokół	Parametry transmisji	Wykaz wag zgodnych pod względem parametrów transmisji	Sposób konfiguracji wagi		Sposób przekazywania wyniku z wagi do kasy (metody ważenia)	Rodzaj kabla łączącego wagę z kasą*
2. ANGEL (AP1-15xx PODST.)	9600 8,N,1	Angel (AP1-15EX, AP1-15MX)	----		naciśnięcie klawisza ← na kasie	kabel wagi do kasy Delta II G (kod: A14)
		MEDESA BASIC Price BASIC Count	Conex TPV = Ecr7, Baud Rate =9600	Parity = No Num. Bits = 8 Stop Bits = 1	naciśnięcie klawisza ← na kasie	kabel wagi DSUB9/RJ12 (kod: A54)

8.6.3 Podłączenie kilku wag do jednej kasy

Kasa ma możliwość współpracy z kilkoma wagami jednocześnie.

Wagi produkcji ELZAB np. ELZAB Prima, ELZAB Prima K

W celu podłączenia wag do kasy, należy zastosować *ROZDZIELACZ WAG*, który umożliwia podłączenie do 4 wag jednocześnie. Rozdzielacz nie jest dołączany do kasy i wymaga dodatkowego zakupu (patrz rozdział 2 *Dodatkowe wyposażenie i akcesoria* na stronie 140). Rozdzielacz należy podłączyć do kasy przez dedykowane złącze WAGA.

Wynik z wagi do kasy może być przekazany poprzez naciśnięcie klawisza na wadze lub przez odpytanie wagi z poziomu kasy. Aby możliwe było odpytywanie wag z klawiatury kasy, wagi muszą pracować w tzw. systemie wag PRIMA, a każda z wag musi mieć ustawiony inny adres wewnętrzny (umożliwia to jednocześnie np. ważenie na jednej wadze wędlin, a na innej mięsa).

Schemat podłączenia 4 wag (ELZAB Prima/Prima K) do kasy ELZAB Mini online

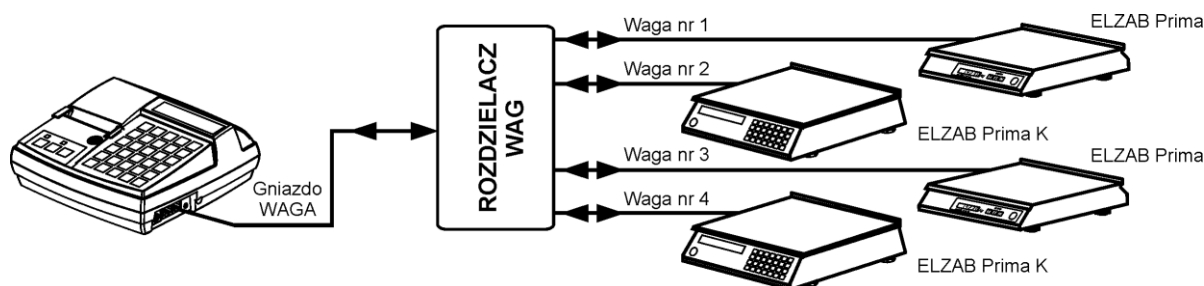

Sposób konfiguracji kasy:

1. W ustawieniach portu WAGA (patrz rozdział 2.6.5.3.2 [2 6 05 03 2] [B F E C B] *Ustawienia usług* na stronie 130, PORTY SZEREGOWE) wybrać protokół zastosowanej wagi zgodnie z danymi podanymi w tabeli **KONFIGURACJA WAG** na stronie 65.
2. W ustawieniach wagi (patrz rozdział 2.6.3 [2 6 03] [B F C] *Ustawienia wagi* na stronie 123) za pomocą odpowiednich opcji ustawić sposób przesyłania informacji z wagi do kasy.
3. Włączyć lub wyłączyć obsługę systemu wag PRIMA, która umożliwia przypisanie każdej z wag do ważenia różnych towarów (patrz rozdział 2.6.3.2 [2 6 03 3] [B F C C] *System wag Prima* na stronie 123).
4. Przy definiowaniu towaru należy podać numer wagi, na której będzie ważony dany towar (patrz rozdział 2.1.1 [2 1 1] [B A A] *Towary* na stronie 75, atrybut *NUMER WAGI*).

Sposób konfiguracji wag:

1. Adres wagi w systemie wag Prima należy ustawić zgodnie z instrukcją dołączoną do wagi.
2. Parametry transmisji przesyłane są automatycznie z kasy do wagi po włączeniu kasy.

8.6.4 Podłączenie dwóch kas do jednej wagi

Współpraca dwóch kas z jedną wagą odbywa się poprzez *ROZGAŁĘŻNIK 2K/1W* (nie jest oferowany jako produkt przez producenta kasy, a schemat ideowy rozgałęźnika znajduje się w instrukcji serwisowej kasy). W tym trybie pracy nie ma możliwości przesyłania wyniku ważenia po naciśnięciu klawisza na wadze.

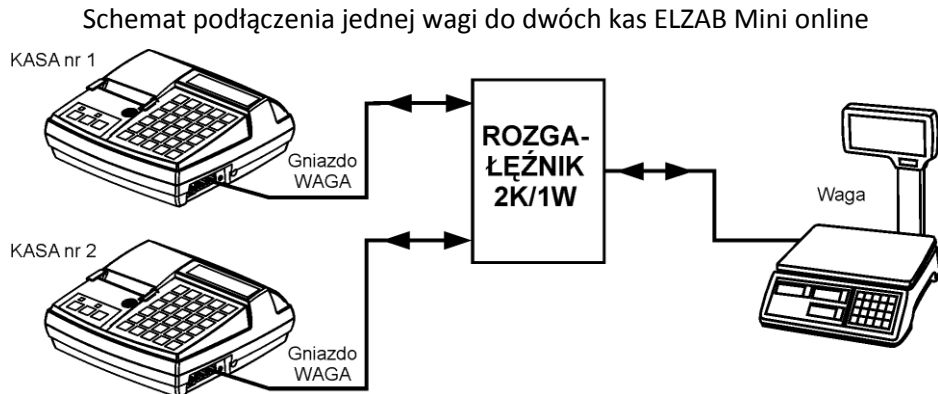

Sposób konfiguracji kasy:

1. W ustawieniach usług na porcie WAGA wybrać protokół zastosowanej wagi (patrz rozdział 2.6.5.3.2 [2 6 05 03 2] [B F E C B] *Ustawienia usług* na stronie 130, PORTY SZEREGOWE), zgodnie z danymi podanymi w tabeli [KONFIGURACJA WAG](#) na stronie 65.
2. Włączyć opcję BLOKADA WPROWADZANIA Z WAGI - patrz rozdział 2.6.3.3 [2 6 03 4] [B F C D] *Blokada wprowadzenia z wagi* na stronie 123.

Sposób konfiguracji wagi:

1. Wagę należy skonfigurować zgodnie z danymi podanymi w tabeli [KONFIGURACJA WAG](#) na stronie 65.

8.7 Inne urządzenia

Do kasy można podłączyć również drukarkę zamówień, która nie ma w kasie dedykowanego wejścia. Poprzez złącze PC można podłączyć:

*DRUKARKĘ ZAMÓWIEŃ (EVE) **

Drukarka zamówień drukuje zamówienie dań natychmiast po zamknięciu paragonu na kasie. Rozpoznawanie dań od pozostałych produktów polega na wcześniejszym przydzieleniu na kasie daniom odpowiedniej grupy towarowej (od 1 do 8 oraz od 51 do 99). Drukowane na drukarce pozycje zamówienia dań z danego paragonu posiadają numerację zgodną z numerem pozycji na paragonie (tym samym numeracja pozycji na zamówieniu może nie być ciągła). Po zakończeniu wydruku zamówienia następuje cięcie częściowe papieru oraz generowany jest sygnał dźwiękowy. Jeżeli na paragonie wystąpiły pozycje na drukarkę zamówień to drukuje się na paragonie numer danego zamówienia.

W przypadku wystąpienia błędu na drukarce zamówień podczas wydruku (np. braku papieru) odpowiedni komunikat pojawi się na wyświetlaczu wraz z pytaniem o ponowienie wydruku zamówienia lub jego anulowanie. Po podjęciu decyzji nastąpi odpowiednio próba ponownego wydruku lub anulowanie wydruku zamówienia przez drukarkę.

* schemat ideowy kabli połączeniowych znajduje się w odrębnym dokumencie „Instrukcja serwisowa kasy ELZAB Mini online”

W celu poprawnej współpracy drukarki zamówień podłączonej do kasy, należy:

- zapewnić obsługę drukarki zamówień na odpowiednim porcie kasy (patrz rozdział 2.6.5.3.2 [2 6 05 03 2] [B F E C B] Ustawienia usług na stronie 130)
- zapewnić identyczne ustawienie parametrów transmisji (prędkość, parzystość) na danym porcie kasy i podłączonej do niego drukarce zamówień (patrz rozdział 2.6.5.3.1 [2 6 05 03 1] [B F E C A] Ustawienia sprzętowe na stronie 125).

Drukarka zamówień wraz z odpowiednimi akcesoriami połączeniowymi wymaga dodatkowego zakupu.

9 Aktualizacja programu pracy kasy

Kasa sprawdza automatycznie, czy jest dostępna nowa wersja programu pracy kasy na serwerze producenta (przy zapewnieniu komunikacji kasy z serwerem). Jeżeli aktualizacja kasy będzie dostępna kasa rozpocznie automatycznie pobieranie programu, jednocześnie pojawi się na wyświetlaczu komunikat informacyjny dla operatora (KROK 1) oraz symbol pobierania aktualizacji na wywołanym ekranie statusu kasy (patrz rozdział 3.3 *Przyciski i wskaźniki świetlne* na stronie 13). Podczas pobierania programu sprzedaż na kasie może być kontynuowana.

Po zakończeniu pobierania programu kasa poinformuje o zakończeniu tej czynności odpowiednim komunikatem na wyświetlaczu (KROK 2). Zgodnie z wyświetloną informacją kolejny etap aktualizacji oprogramowania (blokujący sprzedaż na kasie) nastąpi dopiero po wykonaniu raportu dobowego np. po zakończeniu sprzedaży w danym dniu, a następnie wyłączeniu (KROK 3) i włączeniu ponownie kasy. Od momentu wykonania raportu dobowego po zakończeniu pobierania programu pracy kasy, do zakończenia całego procesu aktualizacji - **sprzedaż na kasie nie będzie możliwa**.

Po ok. 30 sekundach od włączenia kasy na wyświetlaczu widoczny będzie postęp aktualizacji programu. Po zakończeniu aktualizacji kasa uruchomi się w trybie sprzedaży i będzie gotowa do pracy.

Podczas aktualizacji nie należy wyłączać kasy.



UWAGA: W związku z blokadą sprzedaży po uruchomieniu kasy bezpośrednio po pobraniu programu i wykonaniu raportu dobowego, zalecane jest dokończenie aktualizacji oprogramowania na koniec danego dnia (wyłączenie i ponowne włączenie kasy po wykonaniu raportu dobowego).

Poniżej przedstawione zostały komunikaty pojawiające się na wyświetlaczu i związane z aktualizacją programu pracy kasy. W przypadku dłuższego komunikatu kolejne ekrany z treścią przełączane są na wyświetlaczu automatycznie.

<p>DOSTĘPNY NOWY PROGRAM PRACY KASY – TRWA POBIERANIE</p> <p>aktualny status kasy:</p> <div style="border: 1px solid black; padding: 5px;"> <p>LAN INT POB.AKT K1 BAT5 18:14</p> </div>	<p>AKTUALIZACJA OPROGRAMOWANIA NASTĄPI PO RAPORCIE DOBOWYM</p>	<p>AKTUALIZACJA PROGRAMU NASTĄPI PO PONOWNYM URUCHOMIENIU KASY, SPRZEDAŻ BĘDZIE MOŻLIWA PO AKTUALIZACJI. WYŁĄCZ KASĘ</p>
<p>KROK 1</p> <p>automatyczne pobieranie aktualizacji programu w tle</p>	<p>KROK 2</p> <p>aktualizacja programu pobrana; sprzedaż dozwolona tylko do momentu wykonania raportu dobowego</p>	<p>KROK 3</p> <p>blokada sprzedaży; po wyłączeniu i ponownym włączeniu kasy nastąpi kontynuacja procesu aktualizacji</p>

W celu usunięcia wyświetlonego komunikatu należy nacisnąć klawisz



Rozdział 3 Menu kasy

Sposób dostępu do menu kasy oraz wyboru odpowiedniej pozycji opisany został w rozdziale 3 *Obsługa menu kasy* na stronie 22. Funkcje i opcje zgromadzone w menu zostały podzielone na 3 główne grupy, których szczegółowy opis znajduje się w kolejnych rozdziałach.

1 [1] FUNKCJE KASJERA

Schemat menu FUNKCJE KASJERA wraz z podanymi adresami dostępu (unikatowy skrót liczbowy, literowy lub mieszany) do wszystkich funkcji i opcji tej grupy został przedstawiony poniżej.

1/A	FUNKCJE KASJERA
1/A	1/A LOGOWANIE
1/A	2/B WYLOGOWANIE
1/A	3/C KONIEC ZMIANY
1/A	4/D WPLĄTA DO KASY
1/A	5/E WYPLĄTA Z KASY
1/A	6/F ZESTAW RAPORTÓW
1/A	7/G M/PLATFORM
1/A	8/H FUNKCJE TERMINALA

Poszczególne funkcje zostały opisane w kolejnych rozdziałach.

1.1 [1 1] [A A] Logowanie

MENU > 1 FUNKCJE KASJERA > 1 LOGOWANIE

Funkcja umożliwia wybór kasjera, na którego konto zostaną zaliczone kolejne operacje wykonywane na kasie tj. sprzedaż, rozliczenie środków płatniczych.

Jednocześnie może być zalogowany tylko jeden kasjer.

Jeżeli w ustawieniach opcja *UŻYCIE KASJERÓW* jest wyłączona (patrz rozdział 2.6.8 [2 6 08] [B F H] Użycie kasjerów na stronie 134, zostanie automatycznie włączony domyślny kasjer (nr 1) z pełnymi uprawnieniami dostępu do kasy, bez żądania wprowadzenia hasła.

Jeżeli opcja *UŻYCIE KASJERÓW* jest włączona kasjer musi się zalogować wprowadzając swoje indywidualne hasło. Hasło jednoznacznie identyfikuje kasjera i nie ma potrzeby wcześniejszego wprowadzania nazwy kasjera, tym samym rejestrowane hasła poszczególnych kasjerów muszą być unikalne.

Poniżej przedstawiony został proces logowania kasjera.

Po wywołaniu funkcji na wyświetlaczu pojawi się żądanie wprowadzenia hasła

PODAJ HASŁO
 -

Podczas wpisywania hasła znaki na wyświetlaczu są ukryte pod symbolem gwiazdek;
po wprowadzeniu hasła należy je zatwierdzić

PODAJ HASŁO



Hasło można wprowadzić korzystając z klawiatury kasy (patrz rozdział 4 *Wprowadzanie danych* na stronie 24) lub czytnika kodów kreskowych. Domyślnie na kasie został zdefiniowany jeden kasjer (nr 1 KIEROWNIK) z pełnymi uprawnieniami dostępu do kasy oraz pustym hasłem.

W celu włączenia domyślnego kasjera np. przy pierwszym uruchomieniu kasy, należy nie wprowadzając żadnych znaków zatwierdzić puste hasło (przy założeniu braku modyfikacji ustawień domyślnych kasjera np. zdefiniowania nowego hasła).

Po wprowadzeniu i zatwierdzeniu poprawnego hasła na wyświetlaczu pojawi się informacja potwierdzająca włączenie zidentyfikowanego kasjera

ZALOGOWANO KASJERA:
KOWALSKA

Jednocześnie kasa przejdzie do trybu sprzedaży

TRYB SPRZEDAŻY
KASJER nr 1

Jeżeli hasło zostanie wprowadzone nieprawidłowo lub żaden z kasjerów nie jest włączony na wyświetlaczu pojawi się odpowiednia informacja

BRAK DANYCH KASJERA

W celu podjęcia kolejnej próby wprowadzenia hasła należy nacisnąć dowolny klawisz.

1.2 [1 2] [A B] Wylogowanie

MENU > 1 FUNKCJE KASJERA > 2 WYLOGOWANIE

Wybranie tej funkcji powoduje wylogowanie (wyłączenie) aktualnie zalogowanego kasjera. Wyłączenie kasjera nie powoduje zamknięcia jego zmiany – możliwe jest zalogowanie (włączenie) kolejnego kasjera, a po jego wylogowaniu i ponownym zalogowaniu - kontynuowanie jego zmiany.

Po wywołaniu funkcji na wyświetlaczu pojawi się informacja potwierdzająca wyłączenie zalogowanego wcześniej kasjera

KASJER WYLOGOWANY

W celu prowadzenia sprzedaży konieczne jest, aby kasjer był zalogowany.

1.3 [1 3] [A C] Koniec zmiany

MENU > 1 FUNKCJE KASJERA > 3 KONIEC ZMIANY

Funkcja umożliwia wydrukowanie numerowanego raportu z danymi o operacjach wykonanych przez włączonego kasjera, takimi jak ilość i wartość wystawionych i anulowanych paragonów, wartość udzielonych rabatów, narzutów oraz o uzyskanych wpływach ze sprzedaży z podziałem na formy płatności i płatności walutowe, w których wystąpił obrót.

Po wywołaniu funkcji nastąpi otwarcie szuflady, należy wprowadzić kolejno stan zliczonej gotówki oraz innych dostępnych form płatności i walut, zatwierdzając poszczególne kwoty

ZLICZONO: GOTÓWKA PLN
0,00



Kasa będzie pytać tylko o te płatności i waluty, w których wystąpił obrót. Po wprowadzeniu wymaganych kwot drukuje się raport ZAMKNIĘCIE ZMIANY i następuje automatyczne wyłączenie/wylogowanie kasjera oraz wyzerowanie liczników zmiany tego kasjera.

Dostęp do funkcji uzależniony jest od uprawnienia kasjera do wykonania raportu ZAMKNIĘCIE ZMIANY (patrz rozdział 2.1.9.1.2 UPRAWNIENIA na stronie 95, uprawnienie KONIEC ZMIANY). Jeżeli dany kasjer nie posiada uprawnienia do wykonania tej operacji, po wywołaniu funkcji odpowiedni komunikat pojawi się na wyświetlaczu.

1.4 [1 4] [A D] Wpłata do kasy**MENU > 1 FUNKCJE KASJERA > 4 WPŁATA DO KASY**

Funkcja umożliwia dokonanie wpłaty do kasy z wydrukiem pokwitowania z tej operacji.

Po wywołaniu funkcji na wyświetlaczu pojawi się żądanie wprowadzenia danych osoby wpłacającej

WPŁACAJĄCY [0/20] _

Należy wprowadzić dane osoby wpłacającej (do 20 znaków), a następnie je zatwierdzić

WPŁACAJĄCY [9/20] KIEROWNIK_



Należy wprowadzić wpłacaną kwotę, a następnie ją zatwierdzić

KWOTA WPŁATY: GOTÓWKA PL 0,00



Kwotę wpłaty należy wprowadzić z zakresu 0,01 – 9999999,99. Po zatwierdzeniu operacji kasa wydrukuje pokwitowanie wpłaty.

Za pomocą klawiszy zdefiniowanych jako płatności przed wprowadzaniem kwoty można zmienić m.in. walutę wpłaty (wybór spośród zdefiniowanych wcześniej płatności). Domyślnie podpowiadana jest GOTÓWKA PLN.

Dostęp do funkcji uzależniony jest od uprawnienia kasjera do wykonywania wpłaty (patrz rozdział 2.1.9.1.2 *UPRAWNIENIA* na stronie 95, uprawnienie *WPŁATA DO KASY*). Jeżeli dany kasjer nie posiada uprawnienia do wykonania tej operacji, po wywołaniu funkcji odpowiedni komunikat pojawi się na wyświetlaczu.

1.5 [1 5] [A E] Wyplata z kasy**MENU > 1 FUNKCJE KASJERA > 5 WYPŁATA Z KASY**

Funkcja umożliwia dokonanie wypłaty z kasy z wydrukiem pokwitowania z tej operacji.

Po wywołaniu funkcji nastąpi otwarcie szuflady, a na wyświetlaczu pojawi się żądanie wprowadzenia danych osoby otrzymującej wypłatę

KWOTĘ OTRZYMAŁ [0/20] _

Po wprowadzeniu odpowiednich danych (do 20 znaków), należy je zatwierdzić

KWOTĘ OTRZYMAŁ [9/20] KIEROWNIK_



Należy wprowadzić wypłacaną kwotę, a następnie ją zatwierdzić

KWOTA WYPŁATY: GOTÓWKA PL 0,00



Kwotę wypłaty należy wprowadzić z zakresu 0,01 – 9999999,99. Po zatwierdzeniu operacji kasa wydrukuje pokwitowanie wypłaty.

Za pomocą klawiszy zdefiniowanych jako płatności przed wprowadzaniem kwoty można zmienić m.in. walutę wypłaty (wybór spośród zdefiniowanych wcześniej płatności). Domyślnie podpowiadana jest GOTÓWKA PLN.

Dostęp do funkcji uzależniony jest od uprawnienia kasjera do wykonywania wypłaty (patrz rozdział 2.1.9.1.2 *UPRAWNIENIA* na stronie 95, uprawnienie *WYPŁATA Z KASY*). Jeżeli dany kasjer nie posiada uprawnienia do wykonania tej operacji, po wywołaniu funkcji odpowiedni komunikat pojawi się na wyświetlaczu.

1.6 [1 6] [A F] Zestaw raportów

MENU > 1 FUNKCJE KASJERA > 6 ZESTAW RAPORTÓW

Funkcja umożliwia wydrukowanie zestawu raportów. Zawartość zestawu (lista raportów) i rodzaj raportów (zerujące lub niezerujące) jest zależna od rodzaju kasjera (patrz rozdział 0

ZESTAW RAPORTÓW na stronie 100), a dostęp do funkcji od przyznanego kasjerowi uprawnienia (patrz rozdział 2.1.9.1.2 *UPRAWNIENIA* na stronie 95, uprawnienie *ZESTAW RAPORTÓW*). Jeżeli dany kasjer nie posiada uprawnienia do wykonania tej operacji, po wywołaniu funkcji odpowiedni komunikat pojawi się na wyświetlaczu.

1.7 [1 7] [A G] M/platform

MENU > 1 FUNKCJE KASJERA > 7 M/platform

Zestaw funkcji umożliwiających obsługę dodatkowych usług dostarczanych poprzez modem zdalnego dostępu M/platform. Zestaw dostępnych operacji jest zależny od zakresu dostarczonych usług, które mogą dotyczyć np. płatności bezgotówkowych, doładowań, obsługi systemów lojalnościowych. Dokładne informacje znajdują się na stronach <https://mplatform.com.pl>.

W celu obsługi usług M/platform należy włączyć w ustawieniach opcję M/PLATFORM AKTYWNE (patrz rozdział 2.6.15 [2 6 15] [B F O] *M/platform aktywne* na stronie 135).

1.8 [1 8] [A H] Funkcje terminala

MENU > 1 FUNKCJE KASJERA > 8 FUNKCJE TERMINALA

Zestaw funkcji umożliwiających obsługę terminali skonfigurowanych do współpracy z kasą (po innych protokołach niż ECR EFT oraz mPOS PAYMAX). Dla terminali dostępne są funkcje związane m.in. z zamknięciem dnia, anulowaniem transakcji kartą, czy zwrotem na kartę. W przypadku braku zdefiniowanych takich terminali współpracujących z kasą (patrz rozdział 2.6.5.4 [2 6 05 04] [B F E D] *Ustawienia terminali* na stronie 131 na wyświetlaczu pojawi się odpowiedni komunikat.

2 [2] [B] FUNKCJE KIEROWNIKA

MENU > 2 FUNKCJE KIEROWNIKA

Schemat menu FUNKCJE KIEROWNIKA wraz z podanymi adresami dostępu (unikatowy skrót liczbowy, literowy lub mieszany) do wszystkich funkcji i opcji tej grupy został przedstawiony poniżej.

2/B	FUNKCJE KIEROWNIKA	
2/B	1/A	KONFIGURACJA
2/B	1/A	1/A TOWARY
2/B	1/A	2/B KLAWISZE SKRÓTU
2/B	1/A	3/C USŁUGA CZASOWA
2/B	1/A	3/C 1/A USTAWIENIA OGÓLNE
2/B	1/A	3/C 2/B USTAWIENIA WYDRUKU
2/B	1/A	3/C 3/C USTAWIENIA CENNIKÓW
2/B	1/A	4/D PŁATNOŚCI
2/B	1/A	5/E WALUTY
2/B	1/A	5/E 1/A NAZWY I KURSY
2/B	1/A	5/E 2/B RESZTA W WALUCIE
2/B	1/A	5/E 3/C WYDRUK RÓWNOWARTOŚCI
2/B	1/A	5/E 4/D WALUTA EWIDENCYJNA
2/B	1/A	5/E 5/E ZMIANA WALUTY EWIDENCYJNEJ
2/B	1/A	6/F GRUPY TOWAROWE
2/B	1/A	7/G JEDNOSTKI MIARY
2/B	1/A	8/H KASJERZY
2/B	1/A	9/I RODZAJE KASJERÓW
2/B	1/A	9/I 1/A DEFINIOWANIE
2/B	1/A	9/I 2/B KASOWANIE
2/B	1/A	9/I 3/C KOPIOWANIE
2/B	1/A	9/I 4/D PRZYWRÓCENIE
2/B	2/B	RAPORTY ZERUJĄCE
2/B	2/B	1/A DOBÓWY FISKALNY
2/B	2/B	2/B SZCZEGÓŁOWY SPRZEDAŻY
2/B	2/B	3/C SPRZEDAŻY WEDŁUG GRUP
2/B	2/B	4/D ZWROTÓW OPAKOWAŃ
2/B	2/B	5/E KONIEC ZMIANY
2/B	3/C	RAPORTY NIEZERUJĄCE
2/B	3/C	01/A FINANSOWY PODATKOWY
2/B	3/C	02/B SZCZEGÓŁOWY SPRZEDAŻY
2/B	3/C	03/C SPRZEDAŻY WEDŁUG GRUP
2/B	3/C	04/D ROCZNE SPRZEDAŻY WG GRUP
2/B	3/C	05/E ZWROTÓW OPAKOWAŃ
2/B	3/C	06/F STANU KASY DLA KASJERA
2/B	3/C	07/G GODZINOWY
2/B	3/C	07/G 1/A AKTUALNY
2/B	3/C	07/G 2/B POPRZEDNI
2/B	3/C	08/H DANYCH O TOWARACH
2/B	3/C	09/I OKRESOWE
2/B	3/C	09/I 1/A SZCZEGÓŁOWY
2/B	3/C	09/I 1/A 1/A MIESIĘCZNY
2/B	3/C	09/I 1/A 2/B WEDŁUG DAT
2/B	3/C	09/I 1/A 3/C WEDŁUG NUMERÓW
2/B	3/C	09/I 1/A 4/D ZA MIESIĄC BIEŻĄCY
2/B	3/C	09/I 1/A 5/E ZA MIESIĄC POPRZEDNI
2/B	3/C	09/I 2/B ŁĄCZNY
2/B	3/C	09/I 2/B 1/A MIESIĘCZNY
2/B	3/C	09/I 2/B 2/B WEDŁUG DAT
2/B	3/C	09/I 2/B 3/C WEDŁUG NUMERÓW
2/B	3/C	09/I 2/B 4/D ZA MIESIĄC BIEŻĄCY
2/B	3/C	09/I 2/B 5/E ZA MIESIĄC POPRZEDNI
2/B	3/C	09/I 3/C RAPORTY ZDARZEŃ
2/B	3/C	09/I 3/C 1/A WEDŁUG DAT
2/B	3/C	09/I 3/C 2/B WEDŁUG NUMERÓW
2/B	3/C	10/J KONFIGURACJI
2/B	3/C	10/J 1/A KASJERZY I RODZAJE
2/B	3/C	10/J 2/B INNE USTAWIENIA
2/B	3/C	10/J 3/C USŁUGA CZASOWA
2/B	3/C	11/K RAPORT STANU MODUŁU
2/B	3/C	12/L KWITY W PAMIĘCI
2/B	4/D	KOPIA ELEKTRONICZNA
2/B	4/D	1/A WYDRUK DANYCH
2/B	4/D	1/A 1/A WEDŁUG DAT
2/B	4/D	1/A 2/B WEDŁUG NUMERÓW
2/B	4/D	1/A 3/C OSTATNI PARAGON
2/B	5/E	USB
2/B	5/E	1/A ODCZYT PAMIĘCI FISKALNEJ
2/B	5/E	2/B ODCZYT PAMIĘCI CHRONIONEJ
2/B	5/E	3/C ODCZYT TOWARÓW Z KASY
2/B	5/E	4/D ZAPIS TOWARÓW DO KASY
2/B	5/E	5/E ODCZYT LICZNIKÓW Z KASY
2/B	5/E	6/F ZAPIS GRAFIK DO KASY
2/B	6/F	USTAWIENIA
2/B	6/F	01/A DANE UŻYTKOWNIKA
2/B	6/F	01/A 1/A NAGŁÓWEK GRAFICZNY
2/B	6/F	01/A 2/B NAZWA UŻYTKOWNIKA
2/B	6/F	01/A 3/C ADRES UŻYTKOWNIKA
2/B	6/F	02/B USTAWIENIA PARAGONU
2/B	6/F	02/B 01/A DOMYŚLNY TRYB SPRZEDAŻY
2/B	6/F	02/B 02/B SPOSOB SPRZEDAŻY
2/B	6/F	02/B 03/C KOLEJNOŚĆ WYBORU
2/B	6/F	02/B 04/D SPRZEDAŻ WG NAZWY
2/B	6/F	02/B 05/E KWOTY W GROSZACH
2/B	6/F	02/B 06/F DODATKI PARAGONOWE
2/B	6/F	02/B 07/G MAKSYMALNY RABAT
2/B	6/F	02/B 08/H MAKSYMALNY NARZUT
2/B	6/F	02/B 09/I MAKSYMALNA SUMA PARAGONU
2/B	6/F	02/B 10/J ZMIENNA CENA
2/B	6/F	02/B 11/K OBOWIĄZEK WPROW. ZAPŁATY
2/B	6/F	02/B 12/L PŁATNOŚĆ KOŃCZY PARAGON
2/B	6/F	02/B 13/M RABAT/NARZUT SPECJALNY
2/B	6/F	02/B 14/N WYŁOGOWANIE PO PARAGONIE
2/B	6/F	02/B 15/O DOMYŚLNA PŁATNOŚĆ
2/B	6/F	02/B 16/P KONTROLA SZUFLADY
2/B	6/F	03/C USTAWIENIA WAGI
2/B	6/F	03/C 1/A WPROWADZANIE WAGI
2/B	6/F	03/C 2/B SYSTEM WAG PRIMA
2/B	6/F	03/C 3/C BLOKADA WPROWADZENIA Z WAGI
2/B	6/F	04/D USTAWIENIA KODÓW KRESKOWYCH
2/B	6/F	04/D 1/A KODY Z ILOŚCIĄ I WARTOŚCIĄ
2/B	6/F	04/D 1/A 1/A PRZEDROSTKI KODÓW
2/B	6/F	04/D 1/A 2/B CYFRA KONTROLNA
2/B	6/F	04/D 1/A 3/C DŁUGOŚĆ KODÓW
2/B	6/F	04/D 2/B 1/A LISTA
2/B	6/F	04/D 2/B 2/B EDYCJA
2/B	6/F	05/E USTAWIENIA KASY
2/B	6/F	05/E 01/A SYNCHRONIZACJA ZEGARA
2/B	6/F	05/E 02/B PRZESTAWIENIE ZEGARA
2/B	6/F	05/E 03/C USTAWIENIA KOMUNIKACYJNE
2/B	6/F	05/E 03/C 1/A USTAWIENIA SPRZĘTOWE
2/B	6/F	05/E 03/C 1/A 1/A USTAWIENIA SIECIOWE
2/B	6/F	05/E 03/C 1/A 2/B PORTY SZEREGOWE
2/B	6/F	05/E 03/C 1/A 3/C BLUETOOTH (opcjonalnie)
2/B	6/F	05/E 03/C 2/B USTAWIENIA USŁUG
2/B	6/F	05/E 03/C 2/B 1/A USTAWIENIA SIECIOWE
2/B	6/F	05/E 03/C 2/B 2/B PORTY SZEREGOWE
2/B	6/F	05/E 04/D USTAWIENIA TERMINALI
2/B	6/F	05/E 05/E WYŚWIETLACZ KASJERA
2/B	6/F	05/E 05/E 1/A ZMNIEJSZ GDY NA BATERII
2/B	6/F	05/E 05/E 2/B CZAS PODŚWIETLENIA
2/B	6/F	05/E 06/F WYŚWIETLACZ KLIENTA
2/B	6/F	05/E 06/F 1/A RODZAJ WYGASZACZA
2/B	6/F	05/E 07/G USTAWIENIA DŹWIĘKU
2/B	6/F	05/E 07/G 1/A DŹWIĘK KLAWISZY
2/B	6/F	05/E 07/G 2/B DŹWIĘK BŁĘDÓW
2/B	6/F	05/E 07/G 3/C DŹWIĘK POTWIERDZENIA
2/B	6/F	05/E 07/G 4/D DŹWIĘK SŁABEJ BATERII
2/B	6/F	05/E 08/H UST. MECHANIZMU DRUKUJĄCEGO
2/B	6/F	05/E 08/H 1/A JASNOŚĆ WYDRUKU
2/B	6/F	05/E 09/I USTAWIENIE NR PORTU COM
2/B	6/F	05/E 09/I 1/A STAŁY
2/B	6/F	05/E 09/I 2/B ZMIENNY
2/B	6/F	05/E 09/I 3/C STAŁY DLA MODELU
2/B	6/F	05/E 10/J AUTOWYŁĄCZANIE KASY
2/B	6/F	05/E 10/J 1/A CZAS NA BATERII
2/B	6/F	05/E 10/J 2/B CZAS NA ZASILANIU
2/B	6/F	05/E 10/J 3/C AKTYWUJ NA ZASILANIU
2/B	6/F	05/E 11/K BUFORY POZYCJI
2/B	6/F	05/E 12/L KLAWISZ PODWÓJNE ZERO
2/B	6/F	06/F STAWKI PODATKU
2/B	6/F	07/G IDENTYFIKATOR KASY
2/B	6/F	08/H UŻYCIE KASJERÓW
2/B	6/F	09/I KASJERZY SUMACYJNI
2/B	6/F	10/J BLOKADA OTWARCIA SZUFLADY
2/B	6/F	11/K KONTROLA LICZNIKÓW PC
2/B	6/F	12/L KONTROLA RAP. DOBOWEGO
2/B	6/F	13/M KONTROLA RAP. MIESIĘCZNEGO
2/B	6/F	14/N RAPORT DOBOWY NA PAPIER
2/B	6/F	15/O M/PLATFORM AKTYWNE
2/B	7/G	FUNKCJE KOMUNIKACJI
2/B	7/G	1/A WYSŁANIE DOKUMENTÓW
2/B	7/G	2/B JPKID STATUS
2/B	7/G	3/C TEST REPO_CPD
2/B	7/G	4/D TEST REPO_WA
2/B	7/G	5/E STATUS
2/B	8/H	KOD ODBLOKOWANIA

Poszczególne funkcje zostały opisane w kolejnych rozdziałach.

2.1 [2 1] [B A] Konfiguracja

MENU > 2 FUNKCJE KIEROWNIKA > 1 KONFIGURACJA

Zestaw funkcji, które umożliwiają definiowanie i edycję oraz kasowanie definicji np. towarów, grup towarowych, jednostek, form płatności, kasjerów i ich rodzajów oraz tzw. klawiszy skrótu.

2.1.1 [2 1 1] [B A A] Towary

2.1.1.1 [2 1 1 1] [B A A A] Definiowanie

MENU > 2 FUNKCJE KIEROWNIKA > 1 KONFIGURACJA > 1 TOWARY > 1 DEFINIOWANIE

Za pomocą tej funkcji można wprowadzać i korygować dane o towarach w pamięci kasy. Towar można zdefiniować na dowolnym pustym miejscu. Puste miejsce to pozycja na której nie został jeszcze zdefiniowany żaden towar lub wcześniej zdefiniowany towar został usunięty. W kasie można zdefiniować 10.000 towarów.



UWAGA: Zmiana stawki podatkowej towaru jest możliwa jedynie po raporcie dobowym, a przed pierwszym wystawionym paragonem. Informacje o zmianach w bazie towarowej (definiowanie nowego towaru, zmiana nazwy, stawki oraz kasowanie towaru) są uwzględniane w kolejnym raporcie dobowym.

Po wywołaniu funkcji na wyświetlaczu pojawi się pierwsza pozycja z listy dostępnych sposobów wyboru właściwego towaru do definiowania lub modyfikacji

WYBIERZ TOWAR
1 PIERWSZY WOLNY

Istnieje możliwość wyszukania właściwego towaru poprzez wybór jednej z pozycji:

- | | | |
|---|----------------------|---|
| 1 | PIERWSZY WOLNY | automatyczny wybór pierwszego w kolejności wolnego numeru w bazie towarowej, na którym nie został zdefiniowany jeszcze żaden towar lub wcześniej zdefiniowany towar został usunięty |
| 2 | WEDŁUG NUMERU TOWARU | wprowadzenie odpowiedniego numeru towaru w bazie |
| 3 | LISTA TOWARÓW | wybór towaru z listy towarów wyświetlonych od wprowadzonego wcześniej numeru; listę można przewijać |
| 4 | WEDŁUG NAZWY | wprowadzenie początkowych liter nazwy szukanego towaru w bazie |

lub poprzez odczyt czytnikiem kodu kreskowego towaru zdefiniowanego wcześniej w bazie towarowej kasy.

W przypadku wprowadzania nowego towaru zaleca się wybranie pozycji PIERWSZY WOLNY.

Sposób wyboru pozycji z listy patrz rozdział 4. *Wprowadzanie danych* na stronie 24.

Po wybraniu właściwej pozycji z bazy towarowej (np. 3) następuje definiowanie poszczególnych atrybutów danego towaru i pojawi się pierwsza pozycja na liście atrybutów

EDYCJA TOWARU NR: 3
01 NAZWA

Sposób wyboru pozycji z listy patrz rozdział 4. *Wprowadzanie danych* na stronie 24.

Po wyszukaniu i zatwierdzeniu odpowiedniej pozycji na liście atrybutów następuje:



- przejsięcie do trybu edycji danego atrybutu i dzięki temu można

wprowadzić odpowiednie dane zgodnie z widocznym poleceniem (np. nazwę towaru po wyborze atrybutu NAZWA), a następnie je zatwierdzić

PODAJ NAZWĘ [0/40]
SOK JABŁKOWY_



lub

wybrać wartość z wyświetlonej listy propozycji (np. stawkę podatku z listy zdefiniowanych wcześniej stawek, po wyborze atrybutu STAWKA), a następnie ją zatwierdzić

STAWKA
1 STAWKA A: 23,00%



- zmiana ustawienia danej opcji

np. włączenie wyłączonej opcji TOWAR JEST OPAKOWANIEM lub odwrotnie

EDYCJA TOWARU NR: 3
10+TOWAR JEST OPAKOWANIE

Sposób wyboru pozycji z listy oraz włączanie/wyłączanie opcji patrz rozdział 4. *Wprowadzanie danych* na stronie 24.

W celu zakończenia definiowania danego towaru i zapisania wszystkich jego atrybutów należy:

- nacisnąć klawisz **Razem** lub
- wybrać ostatnią pozycję na liście atrybutów (**15 ZAPISZ TOWAR**)



EDYCJA TOWARU NR: 3
15 ZAPISZ TOWAR

Sygnal dźwiękowy potwierdzi poprawne wykonanie operacji.

W celu opuszczenia funkcji definiowania towaru bez zapisu wprowadzonych zmian należy nacisnąć klawisz **Wyjdź**



Poniżej znajduje się opis poszczególnych atrybutów, spośród których niezbędnymi do zdefiniowania towaru są nazwa i stawka podatku od towarów i usług.

- 01 NAZWA - wprowadzenie nazwy towaru

Należy wpisać nazwę towaru o długości od 1 do 40 znaków. Dostępne znaki to znaki alfanumeryczne języka polskiego, kropka, przecinek, procent i kreski ukośne oraz znak odstępu (spacja), który jest pomijany przez kasę



UWAGA: Kasa pomija znak odstępu (spacja), stąd np. nazwy: „TOWAR1”, „TOWAR 1”, „T O W A R 1”, są traktowane przez kasę jak ta sama nazwa towaru i przy próbie ich zdefiniowania (niespełniony warunek zapewnienia unikalnych nazw towarów w bazie) wyświetlony zostanie odpowiedni komunikat.

- 02 STAWKA – wybór stawki podatku spośród zdefiniowanych wcześniej stawek
- 03 GRUPA – wybór grupy spośród wszystkich grup z zakresu od 1 do 99

Wyświetlanie grup rozpoczyna się od wprowadzonego numeru grupy, w tym 15 oraz 90-99 to grupy specjalne z możliwością automatycznego wyłączenia z rabatowania/narzut (patrz rozdział 2.6.2.13 [2 6 02 13] [B F B M] *Rabat/narzut specjalny* na stronie 122). Do grup specjalnych zaleca się przydzielać towary np. objęte podatkiem akcyzowym (alkohole, papierosy).

- 04 JEDNOSTKA – wybór jednostki miary spośród wszystkich jednostek z zakresu od 1 do 16
- 05 MIEJSC PO PRZECINKU – wprowadzenie ilości miejsc po przecinku

Ilość miejsc po przecinku zależy od towaru i użytej jednostki miary.

0 - towar niepodzielny (np. towar sprzedawany w butelkach lub niepodzielnych paczkach, który nie może zostać sprzedany inaczej niż w całości;

1,2 – towar podzielny, możliwość sprzedaży części towaru (np. chleb może być sprzedawany w całości lub w części);

3 – towar ważony.

Domyślna liczba miejsc po przecinku to 3.

- 06 KOD KRESKOWY - wprowadzenie kodu kreskowego

Jeżeli towar posiada kod kreskowy to można wprowadzić go używając czytnika kodów kreskowych lub wprowadzić i zatwierdzić ręcznie. W przypadku ręcznego (z klawiatury) wprowadzania kodu kreskowego z ilością lub wartością towaru, należy wprowadzić pierwszych 6 lub 7 cyfr, licząc od lewej strony kodu (patrz rozdział 9 *Kody kreskowe zawierające ilość lub wartość* na stronie 153).

- 07 CENA – wprowadzenie domyślnej ceny jednostkowej towaru

Przy cenie towaru zdefiniowanej jako 0 (tzw. cena zerowa), kasa podczas sprzedaży zawsze zapyta o cenę towaru jaka ma zostać użyta.

- 08 WIĄZANIA TOWARÓW – powiązanie towarów ze sobą (patrz [WIĄZANIA TOWARÓW](#) poniżej)

- 09 TOWAR ZABLOKOWANY – opcja blokady towaru

Włączenie opcji powoduje zablokowanie sprzedaży towaru wpisanego do pamięci kasy, np. przy braku towaru w punkcie sprzedaży. Domyślnie wyłączona opcja oznacza brak blokady towaru.

- 10 TOWAR JEST OPAKOWANIEM – opcja oznaczenia opakowania

Włączenie opcji powoduje zapis do pamięci kasy, że towar jest opakowaniem zwrotnym. Dla opakowań poprzednio zdefiniowana stawka VAT nie jest brana pod uwagę, ponieważ opakowania występują poza częścią fiskalną paragonu. Domyślnie wyłączona opcja oznacza, że towar nie jest opakowaniem.

- 11 WYŁĄCZONY Z RABATU/NARZUTU – opcja wyłączenia z rabatu/narzutu

Jeżeli na towar nie mają być udzielane rabaty i narzuty (np. dla towarów akcyzowych), należy włączyć opcję. Domyślnie wyłączona opcja oznacza, że rabaty/narzuty mogą być wprowadzane na towar zgodnie z uprawnieniami kasjera.

- 12 TOWAR ZE ZMIENNĄ CENĄ – opcja zmiany ceny

Jeżeli towar ma mieć zawsze możliwość zmiany ceny podczas sprzedaży (użycie klawisza CENA), to należy włączyć opcję. Domyślnie wyłączona opcja oznacza, że w przypadku wprowadzenia ceny jednostkowej różnej od 0, nie będzie ona mogła być zmieniona przy sprzedaży towaru.



UWAGA: Włączenie nadrzędnej opcji ZMIENNA CENA w ustawieniach paragonu (patrz rozdział 2.6.2.10 [2 6 02 10] [B F B J] Zmienna cena na stronie 122), powoduje, że ustawienie w definicji towaru opcji TOWAR ZE ZMIENNĄ CENĄ nie wpływa bezpośrednio na możliwość lub blokadę zmiany ceny przy sprzedaży danego towaru.

- 13 TOWAR NA LIŚCIE PODRĘCZNEJ – opcja umieszczenia towaru na liście podręcznej

Jeżeli towar ma zostać umieszczony na liście podręcznej (patrz rozdział 5.8.1 *Lista podręczna* na stronie 51) należy włączyć opcję. Domyślnie wyłączona opcja oznacza, że towar nie znajdzie się na liście podręcznej.

- 14 NUMER WAGI – przypisanie towaru do wagi

Jeżeli opcja SYSTEM WAG PRIMA jest włączona (patrz rozdział 2.6.3.2 [2 6 03 3] [B F C C] *System wag Prima* na stronie 123) towar należy przypisać do jednej z wag, w celu określenia, do której wagi kasa ma wysłać zapytanie o masę danego towaru np. mięso na wadze nr 1, a wędliny na wadze nr 2.

Wszystkie zdefiniowane w kasie towary, wraz z atrybutami i powiązanymi towarami, można wydrukować w postaci raportu *DANE O TOWARACH* (patrz rozdział 2.3.8 [2 3 08] [B C H] *Danych o towarach* na stronie 107).

WIĄZANIA TOWARÓW > DEFINIOWANIE

Możliwe jest zdefiniowanie powiązania towaru z inną pozycją towarową np. butelką, jako opakowaniem zwrotnym. Po powiązaniu, sprzedaż pierwszego towaru, do którego tworzymy wiązanie, powoduje automatyczną sprzedaż w takiej samej ilości towaru drugiego.

Po wywołaniu funkcji DEFINIOWANIE na wyświetlaczu pojawi się pierwsza pozycja z listy dostępnych sposobów wyboru towaru sprzedawanego automatycznie razem z pierwszym (podobnie jak przy definicji towaru)

WIĄZANIE DLA TOW. NR: 3 WEDŁUG NUMERU TOWARU

Po wybraniu odpowiedniego towaru następuje zapis wiązania.

Nie ma możliwości powiązania towaru z samym sobą, a przy próbie takiego wiązania odpowiednia informacja pojawi się na wyświetlaczu.

WIĄZANIA TOWARÓW > KASOWANIE

Istnieje możliwość skasowania wcześniej zdefiniowanego wiązania pomiędzy dwoma towarami. W tym celu w edycji towaru (w którym chcemy usunąć wiązanie), w pozycji wiązania towarów należy wybrać funkcję KASOWANIE. Po zatwierdzeniu danych (opuszczenie okienka edycji towaru klawiszem Zatwierdź) nastąpi usunięcie wiązania, potwierdzone sygnałem dźwiękowym.

2.1.1.2 [2 1 1 2] [B A A B] Kasowanie

MENU > 2 FUNKCJE KIEROWNIKA > 1 KONFIGURACJA > 1 TOWARY > 2 KASOWANIE

Funkcja umożliwia skasowanie towaru z pamięci kasy. Jeżeli włączona jest opcja *KONTROLA LICZNIKÓW PC* (patrz rozdział 2.6.11 [2 6 11] [B F K] *Kontrola liczników PC* na stronie 134) przed skasowaniem towar musi mieć wyzerowane liczniki sprzedaży (i zwrotów, jeśli jest opakowaniem).

Po wywołaniu funkcji na wyświetlaczu pojawi się pierwsza pozycja z listy dostępnych sposobów wyboru właściwego towaru do usunięcia

KASOWANIE
1 WEDŁUG NUMERU TOWARU

Istnieje możliwość wyszukania właściwego towaru poprzez wybór jednej z pozycji:

- | | | |
|---|----------------------|---|
| 1 | WEDŁUG NUMERU TOWARU | wprowadzenie odpowiedniego numeru towaru w bazie |
| 2 | LISTA TOWARÓW | wybór towaru z listy towarów wyświetlonych od wprowadzonego wcześniej numeru; listę można przewijać |
| 3 | WEDŁUG NAZWY | wprowadzenie początkowych liter nazwy szukanego towaru w bazie |

lub poprzez odczyt czytnikiem kodu kreskowego towaru zdefiniowanego wcześniej w bazie towarowej kasy.

Sposób wyboru pozycji z listy patrz rozdział 4. *Wprowadzanie danych* na stronie 24.

Po wybraniu właściwej pozycji z bazy towarowej (np. 3) na wyświetlaczu pojawi się żądanie ostatecznego zatwierdzenia decyzji usunięcia towaru z bazy

USUNĄĆ TOWAR? (T/N)

Sposób wprowadzania odpowiedzi patrz rozdział 4 *Wprowadzanie danych* na stronie 24. Po zatwierdzeniu następuje usunięcie towaru z bazy towarowej. Następnie zostanie wywołany ekran wyboru kolejnej pozycji do skasowania.

2.1.2 [2 1 2] [B A B] Klawisze skrótów

2.1.2.1 [2 1 2 1] [B A B A] Definiowanie

MENU > 2 FUNKCJE KIEROWNIKA > 1 KONFIGURACJA > 2 KLAWISZE SKRÓTU > 1 DEFINIOWANIE

Możliwe jest zdefiniowanie na klawiaturze kasy tzw. klawiszy skrótów do wybranych funkcji kasy, formy płatności, rabatów i narzutów lub szybkiej sprzedaży towarów. Zdefiniowanie skrótów ma na celu uproszczenie wywołania funkcji często wybieranych przez kasjera.

Można zdefiniować maksymalnie do 62 klawiszy skrótów (klawiszy lub kombinacji klawiszy).

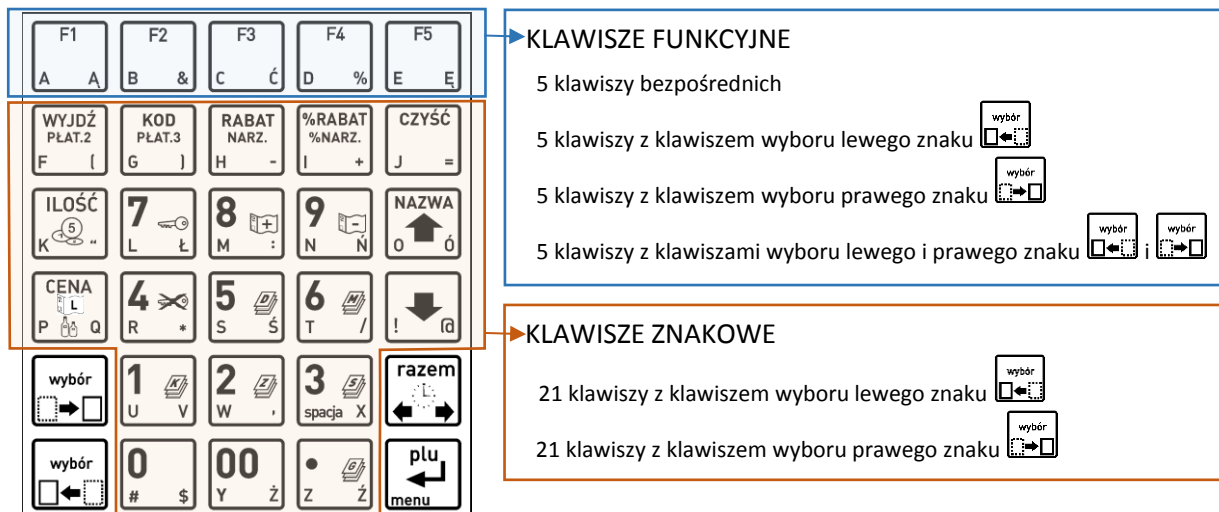

Część klawiszy została domyślnie zdefiniowana, a odpowiadające definicjom piktogramy umieszczone są na opisie klawiatury (patrz rozdział 3.4.2 *Domyślnie zdefiniowane klawisze* na stronie 19).

Po wywołaniu funkcji na wyświetlaczu pojawi się żądanie naciśnięcia klawisza lub kombinacji klawiszy, który będzie definiowany

NACIŚNIJ KLAWISZ DO ZDEFINIOWANIA ALBO <WYJ>

W celu rezygnacji z definiowania klawiszy i opuszczenia funkcji należy nacisnąć klawisz *Wyjdź*



Jeżeli naciśnięty klawisz (lub kombinacja klawiszy) nie był jeszcze zdefiniowany, pojawi się pierwsza pozycja (nr 1) na liście rodzaju definicji klawisza

WYBÓR DEFINICJI KLAWISZA
1 NIEZDEFINIOWANY

Sposób wyboru pozycji z listy patrz rozdział 4. *Wprowadzanie danych* na stronie 24.

Dostępne rodzaje definicji klawiszy:

- | | |
|--------------------------|---|
| 1 NIEZDEFINIOWANY | Brak przypisanej definicji |
| 2 TOWAR | klawisz szybkiej sprzedaży towaru |
| 3 FUNKCJA | klawisz dostępu do wybranych funkcji kasy |
| 4 PŁATNOŚĆ | klawisz formy płatności |
| 5 WALUTA | klawisz płatności walutowych |
| 6 RABATY/NARZUTY | klawisz rabatu lub narzutu |

W kolejnych podrozdziałach zostały przedstawione sposoby definiowania każdego z rodzajów.

Możliwe jest również kasowanie definicji klawiszy (patrz rozdział 2.1.2.2 [2 1 2 2] [B A B B] *Kasowanie* na stronie 85). Definicję klawisza (w tym również domyślnie zdefiniowanych) można zmienić bezpośrednio przez jego powtórne definiowanie. Po wyborze klawisza wcześniej już zdefiniowanego podpowiadana jest ostatnia jego definicja, dla której można wprowadzić odpowiednie modyfikacje.

2.1.2.1.1 Definiowanie klawisza szybkiej sprzedaży towaru

Po wybraniu rodzaju definicji klawisza – TOWAR, na wyświetlaczu pojawi się pierwsza pozycja (nr 1) na liście definicji klawisza tego rodzaju

DEFINIOWANIE TOWARÓW
1 WYBIERZ TOWAR

Sposób wyboru pozycji z listy patrz rozdział 4. *Wprowadzanie danych* na stronie 24. W celu definicji klawisza rodzaju TOWAR należy kolejno zdefiniować jego parametry:

1 WYBIERZ TOWAR - wybrać z bazy towarowej odpowiedni towar (WEDŁUG NAZWY lub WEDŁUG NUMERU TOWARU), który zostanie przypisany do klawisza

2 SPRZEDAĆ 1 SZTUKĘ - określić ilość sprzedawanego towaru

Jeżeli towar ma zostać sprzedany automatycznie zawsze w ilości równej 1, należy włączyć opcję, jeżeli natomiast ilość ma być możliwa do wprowadzenia podczas sprzedaży towaru, należy opcję wyłączyć. Opcja ta ma znaczenie tylko w komputerowym trybie sprzedaży. Domyślnie opcja jest wyłączona.

3 WPROWADZIĆ CENĘ - wprowadzić cenę jednostkową sprzedawanego towaru

Jeżeli towar ma zostać sprzedany automatycznie zawsze w przypisanej w bazie cenie jednostkowej, należy wyłączyć opcję, jeżeli natomiast cena ma być możliwa do wprowadzenia podczas sprzedaży towaru, należy opcję włączyć. Opcja ta ma znaczenie tylko w komputerowym trybie sprzedaży. Domyślnie opcja jest wyłączona.

4 ZAKOŃCZYĆ PARAGON - określić, czy po sprzedaży towaru ma nastąpić po zakończeniu paragonu

Jeżeli po sprzedaży towaru paragon ma zostać automatycznie zakończony z domyślną formą płatności (patrz rozdział 2.6.2.15 [2 6 02 15] [B F B O] *Domyślna płatność* na stronie 123), należy włączyć opcję. Ten sposób sprzedaży może być wykorzystany np. do szybkiej sprzedaży biletów, pieczywa – każde naciśnięcie klawisza spowoduje wydruk paragonu z jedną pozycją sprzedaży, zapłaconego np. gotówką. Domyślnie opcja jest wyłączona.

Sposób włączania/wyłączania opcji patrz rozdział 4 *Wprowadzanie danych* na stronie 24.

W celu zapisu wprowadzonej definicji klawisza należy:

- nacisnąć klawisz **Razem**
lub
- wybrać ostatnią pozycję na liście parametrów (**5 ZAPISZ TOWAR**)



DEFINIOWANIE TOWARÓW
5 ZAPISZ TOWAR

Sygnal dźwiękowy potwierdzi poprawne wykonanie operacji.

W celu rezygnacji z zapisu definicji klawisza należy nacisnąć klawisz *Wyjdź*



2.1.2.1.2 Definiowanie klawisza dostępu do funkcji

Po wybraniu rodzaju definicji klawisza – FUNKCJA, na wyświetlaczu pojawi się pierwsza pozycja (nr 01) na liście dostępnych funkcji kasy

FUNKCJA
01*LOGOWANIE

Sposób wyboru pozycji z listy patrz rozdział 4. *Wprowadzanie danych* na stronie 24.

Poniżej przedstawiona jest lista dostępnych funkcji do wyboru.

Lp.	Funkcja
01	LOGOWANIE – włączenie kasjera
02	WYLOGOWANIE – wyłączenie kasjera
03	KONIEC ZMIANY Wydruk raportu ZAMKNIĘCIE ZMIANY aktualnie zalogramowanego kasjera oraz jego wylogowanie
04	WPŁATA DO KASY
05	WYPŁATA Z KASY
06	ZESTAW RAPORTÓW Wydruk zestawu raportów zdefiniowanych dla rodzaju zalogramowanego kasjera (również domyślnego)
07	M/PLATFORM Obsługa dodatkowych usług dostarczanych przez system M/platform
08	WYŚWIETLANIE ZEGARA
09	OPAKOWANIA ZWROTNE Zatwierdzenie przyjęcia wybranego opakowania zwrotnego
10	ODCZYT Z WAGI USB Odczyt wyniku ważenia bezpośrednio z podłączonej wagi USB na pozycję sprzedaży towaru ważonego
11	DOWAŻANIE Z WAGI USB Bieżący odczyt wyniku ważenia bezpośrednio z podłączonej wagi USB na pozycję sprzedaży towaru ważonego
12	ODCZYT Z WAGI RS232* Odczyt wyniku ważenia bezpośrednio z podłączonej wagi do portu RS232 na pozycję sprzedaży towaru ważonego
13	DOWAŻANIE Z WAGI RS232* Bieżący odczyt wyniku ważenia z podłączonej wagi do portu RS232 na pozycję sprzedaży towaru ważonego
14	OTWARCIE SZUFLADY Otwarcie szuflady poza operacjami, które tego wymagają tj. zamknięcie paragonu.
15	SPRAWDZENIE CENY* wg kodu kreskowego Wyświetlenie jednostki miary oraz ceny jednostkowej towaru wyszukanego za pomocą kodu kreskowego; brak możliwości sprzedaży towaru z tego poziomu
16	LISTA PODRĘCZNA* Przejdzie jednorazowe do listy towarów ograniczonej do wskazanych towarów z bazy; umieszczenie towaru na liście podręcznej następuje przez ustawienie odpowiedniego parametru w definicji danego towaru
17	NIP NABYWCY* Możliwość wprowadzenia NIPu nabywcy i wydrukowanie go na paragonie
18	NUMER BEZ SPRZEDAŻY* Możliwość wprowadzenia dowolnego numeru i wydrukowanie go na paragonie w celach informacyjnych (np. numer klienta, karty lojalnościowej)

Lp.	Funkcja
19	PODGLĄD PARAGONU Wysunięcie lub wsunięcie wysuniętego paragonu; w przypadku kontynuowania sprzedaży (anulowanie lub wystawianie pozycji sprzedaży, kończenie lub anulowanie paragonu) nastąpi automatyczne wsunięcie wysuniętego wcześniej paragonu, w celu zapewnienia braku pustych linii na wydruku
20	WYŁĄCZENIE KASY
21	MENU Przejdzie do obsługi menu kasy
22	DEFINICJA TOWARU
23	NAZWY I KURSY WALUT
24	ZMIANA WALUTY EWIDENCYJNEJ
25	R. DOBOWY FISKALNY
26	R. FINANSOWY PODATKOWY
27	R. SZCZEGÓŁOWY SPRZEDAŻY ZERUJĄCY
28	R. SZCZEGÓŁOWY SPRZEDAŻY
29	R. SPRZEDAŻY WEDŁUG GRUP ZERUJĄCY
30	R. SPRZEDAŻY WEDŁUG GRUP
31	R. ZWROTÓW OPAKOWAŃ ZERUJĄCY
32	R. ZWROTÓW OPAKOWAŃ
33	R. KOŃCA ZMIANY KASJERA Zamknięcie zmiany wybranego kasjera i wydruk odpowiedniego raportu
34	R. STANU KASY KASJERA
35	RAPORT DANYCH O TOWARACH
36	RAPORT OKRESOWY
37	RAPORT MIESIĘCZNY ZA POPRZEDNI
38	RAPORT OKRESOWY MIESIĄC BIEŻĄCY
39	RAPORT KONFIGURACJI
40	RAPORT STANU MODUŁU
41	WYDRUKI Z KOPII Wydruk danych z dokumentów zapisanych w pamięci chronionej (wybór dokumentów przy pomocy filtrów)
42	OSTATNI PARAGON Wydruk danych z ostatniego paragonu zapisanego w pamięci chronionej
43	USŁUGA CZASOWA* Możliwość przełączenia kasy na tryb sprzedaży usług czasowych
44	WYDRUK KWITU Wydruk kwitu usługi czasowej
45	KWITY W PAMIĘCI

* **UWAGA:** Jedyna możliwość wywołania funkcji to wcześniejsze przypisanie funkcji do klawisza (nie ma dostępu do funkcji np. z poziomu menu)

Lp.	Funkcja
46	ZMIANA CENY*
	Możliwość zmiany w bazie towarowej ceny jednostkowej wybranego towaru
47	ROZLICZENIE ZALICZKI*
	Możliwość rozliczenia przy danej pozycji sprzedaży wcześniej pobranej zaliczki
48	PRZEŁĄCZ SIEĆ WIFI
	Możliwość wyboru sieci WiFi spośród zapamiętanych konfiguracji (np. w celu zmiany bieżącej sieci)

Sygnal dźwiękowy potwierdzi dokonanie wyboru i jednoczesny zapis definicji klawisza.

W celu rezygnacji z zapisu definicji klawisza należy nacisnąć klawisz *Wyjdź*



Dostęp do funkcji uzależniony jest od uprawnień przyznanych danemu kasjerowi (analogicznie jak dostęp do funkcji z poziomu menu). W przypadku wywołania funkcji, do której kasjer nie ma uprawnień na wyświetlaczu pojawi się odpowiednia informacja.

2.1.2.1.3 Definiowanie klawisza formy płatności

Po wybraniu rodzaju definicji klawisza – PŁATNOŚĆ, na wyświetlaczu pojawi się pierwsza pozycja na liście zdefiniowanych form płatności (1 GOTÓWKA - domyślnie zdefiniowana)



Sposób wyboru pozycji z listy patrz rozdział 4. *Wprowadzanie danych* na stronie 24.

W celu możliwości wyboru form płatności innych niż gotówka muszą one zostać wcześniej zdefiniowane (patrz rozdział 2.1.4 [2 1 4] [B A D] *Płatności* na stronie 86).

Po zatwierdzeniu wyboru jednej z form płatności (np. 1 GOTÓWKA), na ekranie pojawi się żądanie wprowadzenia wartości

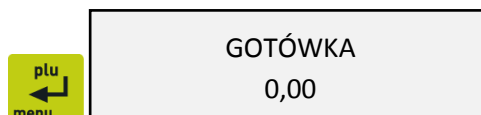

Jeżeli dany klawisz płatności ma funkcjonować przy zakończeniu paragonu jak zapłata np. banknotem 20 zł, to należy wprowadzić wartość 20,00. Domyślna wartość 0,00 będzie traktowana jak zakończenie paragonu z zapłatą takiej kwoty w wybranej formie płatności, której brakuje do opłacenia całego paragonu.

Po wybraniu odpowiedniej wartości należy ją zatwierdzić, a sygnał dźwiękowy potwierdzi zapis wprowadzonej definicji klawisza



W celu rezygnacji z zapisu definicji klawisza należy nacisnąć klawisz *Wyjdź*



* **UWAGA:** Jedyną możliwością wywołania funkcji to wcześniejsze przypisanie funkcji do klawisza (nie ma dostępu do funkcji np. z poziomu menu)



UWAGA: Jeżeli klawisz płatności ma funkcjonować przy zakończeniu paragonu jak zapłata o wprowadzonej wartości to muszą być spełnione nast. warunki:

- opcja PŁATNOŚĆ KOŃCZY PARAGON musi być włączona (patrz rozdział 2.6.2.12 [2 6 02 12] [B F B L] Płatność kończy paragon na stronie 122)
- nie należy wprowadzać kwoty zapłaty przed naciśnięciem danego klawisza płatności

2.1.2.1.4 Definiowanie klawisza płatności walutowych

Po wybraniu rodzaju definicji klawisza – WALUTA, na wyświetlaczu pojawi się pierwsza pozycja na liście zdefiniowanych walut (np. 1 EUR)



Sposób wyboru pozycji z listy patrz rozdział 4. *Wprowadzanie danych* na stronie 24.

W celu możliwości wyboru płatności walutowych muszą one zostać wcześniej zdefiniowane (patrz rozdział 2.1.5.1 [2 1 5 1] [B A E A] *Nazwy i kursy* na stronie 88).

Po zatwierdzeniu wyboru jednej z walut (np. EUR), na wyświetlaczu pojawi się żądanie wprowadzenia wartości



Jeżeli dany klawisz ma funkcjonować przy zakończeniu paragonu jak zapłata np. banknotem 20 euro, to należy wprowadzić wartość 20,00. Domyślna wartość 0,00 będzie traktowana jak zakończenie paragonu z zapłatą takiej kwoty w wybranej walucie, której brakuje do opłacenia całego paragonu.

Po wybraniu odpowiedniej wartości należy ją zatwierdzić, a sygnał dźwiękowy potwierdzi zapis wprowadzonej definicji klawisza



W celu rezygnacji z zapisu definicji klawisza należy nacisnąć klawisz *Wyjdź*



2.1.2.1.5 Definiowanie klawisza rabatu lub narzutu

Po wybraniu rodzaju definicji klawisza – RABATY/NARZUTY, na wyświetlaczu pojawi się pierwsza pozycja na liście dostępnych typów rabatów i narzutów

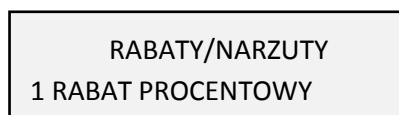

Sposób wyboru pozycji z listy patrz rozdział 4. *Wprowadzanie danych* na stronie 24.

Dostępne rodzaje typów rabatów i narzutów:

- 1 RABAT PROCENTOWY
- 2 NARZUT PROCENTOWY
- 3 RABAT KWOTOWY
- 4 NARZUT KWOTOWY

Po zatwierdzeniu wyboru jednego z typów rabatu/narzutu (np. 1 RABAT PROCENTOWY) na wyświetlaczu pojawi się żądanie wyboru, w jaki sposób definiowany rabat/narzut będzie mógł być udzielany

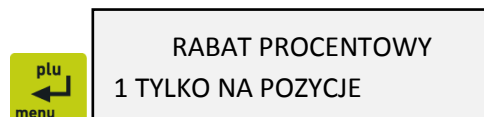

Dostępne możliwości :

- | | |
|---------------------------------|---|
| 1 TYLKO NA POZYCJE | klawisz może być użyty przy wystawianiu paragonu, do udzielenia rabatu/narzutu do pojedynczej pozycji na paragonie |
| 2 TYLKO NA PARAGON | klawisz może być użyty w podsumowaniu paragonu, do udzielenia rabatu/narzutu na cały paragon |
| 3 NA POZYCJE LUB PARAGON | klawisz może być użyty zarówno przy wystawianiu paragonu (rabat/narzut do pojedynczej pozycji na paragonie), jak i w podsumowaniu paragonu (rabat/narzut na cały paragon) |

Po zatwierdzeniu wyboru sposobu udzielania rabatu/narzutu, na wyświetlaczu pojawi się żądanie wprowadzenia wysokości wybranego narzutu/rabatu.

W przypadku rabatu/narzutu procentowego należy wprowadzić procent rabatu/narzutu



W przypadku rabatu/narzutu kwotowego należy wprowadzić wartość rabatu/narzutu

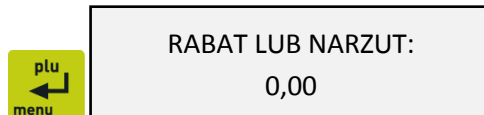

Jeżeli dany klawisz rabatu/narzutu ma funkcjonować jak udzielenie rabatu danej wysokości, to należy wprowadzić tę wartość. Domyślna wartość 0% lub 0,00 wymusi wprowadzenie odpowiednio procentu lub wartości rabatu/narzutu dopiero przy naciśnięciu zdefiniowanego klawisza w trybie sprzedaży.

Po wprowadzeniu odpowiedniej wartości należy ją zatwierdzić, a sygnał dźwiękowy potwierdzi zapis wprowadzonej definicji klawisza



W celu rezygnacji z zapisu definicji klawisza należy nacisnąć klawisz *Wyjdź*



UWAGA: W trybie sprzedaży kasa nie kontroluje, czy dla zdefiniowanych klawiszy rabatu/narzutu procentowego wartość udzielanego rabatu/narzutu nie przekracza ustawionych wartości maksymalnych (patrz rozdział 2.6.2.7 [2 6 02 07] [B F B G] Maksymalny rabat na stronie 121, 2.6.2.8 [2 6 02 08] [B F B H] Maksymalny narzut na stronie 121). **Dzięki temu istnieje możliwość zdefiniowania klawiszy stałych poziomów dozwolonego rabatu/narzutu procentowego, przy jednoczesnej blokadzie udzielania rabatu dowolnej wysokości (wartości maksymalne rabatu/narzutu ustawione na 0%).**

2.1.2.2 [2 1 2 2] [B A B B] Kasowanie

MENU > 2 FUNKCJE KIEROWNIKA > 1 KONFIGURACJA > 2 KLAWISZE SKRÓTU > 2 KASOWANIE

Funkcja umożliwi kasowanie zdefiniowanego wcześniej klawisza skrótu z pamięci kasy.

Po wywołaniu funkcji na wyświetlaczu pojawi się żądanie naciśnięcia klawisza lub kombinacji klawiszy, który będzie skasowany

NACIŚNIJ KLAWISZ DO
SKASOWANIA ALBO <WYJ>

Sygnał dźwiękowy potwierdzi dokonanie wyboru i definicja klawisza zostanie usunięta.

2.1.3 [2 1 3] [B A C] Usługa czasowa

MENU > 2 FUNKCJE KIEROWNIKA > 1 KONFIGURACJA > 3 USŁUGA CZASOWA

Możliwa jest sprzedaż usług naliczanych co pewien okres i dodatkowo ze zmieniającą się w tym czasie ceną. Tryb sprzedaży takich specyficznych usług może być wykorzystany np. przy obsłudze parkingu, wypożyczalni itp. Aby przejść do pracy w trybie sprzedaży usługi czasowej należy przypisać funkcję 41 USŁUGA CZASOWA do definiowanego klawisza (patrz rozdział 2.1.2.1.2 *Definiowanie klawisza dostępu do funkcji* na stronie 81). Wybranie klawisza włącza automatycznie *Usługę czasową* jako aktualny tryb sprzedaży.

Możliwa jest elastyczna konfiguracja sprzedawanych usług czasowych. Odpowiednia konfiguracja ma na celu automatyzację procesu naliczania należności za wykonaną usługę, w celu jej sprawnej sprzedaży. Kasa nalicza należność za wykonaną usługę w oparciu o szczegółowo zdefiniowane cenniki, generuje i drukuje kwit zawierający odpowiednie informacje na temat usługi oraz umożliwia wystawienie paragonu.

2.1.3.1 [2 1 3 1] [B A C A] Ustawienia ogólne

MENU > 2 FUNKCJE KIEROWNIKA > 1 KONFIGURACJA > 3 USŁUGA CZASOWA > 1 USTAWIENIA OGÓLNE

Konfiguracja podstawowych parametrów usługi czasowej.

2.1.3.2 [2 1 3 2] [B A C B] Ustawienia wydruku

MENU > 2 FUNKCJE KIEROWNIKA > 1 KONFIGURACJA > 3 USŁUGA CZASOWA > 2 USTAWIENIA WYDRUKU

Wskazanie informacji, które mają być drukowane na kwicie i paragonie przy usłudze czasowej.

2.1.3.3 [2 1 3 3] [B A C C] Ustawienia cenników

MENU > 2 FUNKCJE KIEROWNIKA > 1 KONFIGURACJA > 3 USŁUGA CZASOWA > 3 USTAWIENIA CENNIKÓW

Konfiguracja cenników usługi czasowej, w oparciu o które automatycznie będą naliczane należności za wykonana usługę.

2.1.4 [2 1 4] [B A D] Płatności

2.1.4.1 [2 1 4 1] [B A D A] Definiowanie

MENU > 2 FUNKCJE KIEROWNIKA > 1 KONFIGURACJA > 4 PŁATNOŚCI > 1 DEFINIOWANIE

Funkcja umożliwia definiowanie dodatkowych rodzajów środków płatniczych, jakimi klient może płacić za paragon tj. karta płatnicza, bon i in. Płatność gotówką została już w kasie zdefiniowana (pozycja nr 1, bez możliwości edycji) i oznaczona jako płatność domyślna. Możliwe jest zdefiniowanie dodatkowych 6 form płatności. Nazwa płatności może składać się z maksimum 20 znaków.

Każdej płatności należy przypisać typ, spośród listy dostępnych typów oraz można przypisać jeden ze zdefiniowanych wcześniej terminali do obsługi płatności bezgotówkowych (patrz rozdział 2.6.5.4 [2 6 05 04] [B F E D] *Ustawienia terminali* na stronie 131). Typy płatności zostały ogólnie narzucone przez ustawodawcę.

Po wywołaniu funkcji na wyświetlaczu pojawi się pierwsza pozycja (1 GOTÓWKA) z listy form płatności w walucie ewidencyjnej

DEFINIOWANIE 1 GOTÓWKA

Sposób wyboru pozycji z listy patrz rozdział 4. *Wprowadzanie danych* na stronie 24.

Po wybraniu i zatwierdzeniu odpowiedniej pozycji listy płatności (pustej lub zdefiniowanej) np. 2 na wyświetlaczu pojawi się żądanie przypisania płatności do odpowiedniego typu – pojawi się pozycja z listy dostępnych typów płatności (domyślna lub wcześniej już przypisana)

TYP PŁATNOŚCI
1*GOTÓWKA

Sposób wyboru pozycji z listy patrz rozdział 4. *Wprowadzanie danych* na stronie 24.

Po wybraniu i zatwierdzeniu odpowiedniego typu płatności na wyświetlaczu pojawi się żądanie wprowadzenia nazwy definiowanej płatności - zostanie włączony tryb edycji i pojawi się migający kursor wskazujący miejsce wpisywania znaków

NAZWA PŁATNOŚCI [0/20]

Po wprowadzeniu odpowiednich danych należy je zatwierdzić (np. KARTA PŁAT.)

NAZWA PŁATNOŚCI [11/20]
KARTA PŁAT._



Sygnal dźwiękowy potwierdzi poprawne wykonanie operacji.

W przypadku wyboru płatności bezgotówkowej istnieje możliwość przypisania do tej płatności odpowiedniego terminala płatniczego, który wcześniej został podłączony i skonfigurowany. Dzięki temu po wyborze danej płatności przy zakończeniu paragonu następuje automatyczna próba autoryzacji transakcji na przypisanym terminalu.

Na wyświetlaczu pojawi się żądanie wprowadzenia odpowiedzi na pytanie dotyczące przypisania terminala do definiowanej płatności

PRZYPISAĆ TERMINAL DO
PŁATNOŚCI? (T/N)

Sposób wprowadzania odpowiedzi patrz rozdział 4. *Wprowadzanie danych* na stronie 24.

W przypadku decyzji o przypisaniu terminala do płatności, na wyświetlaczu pojawi się żądanie wybrania odpowiedniego terminala, spośród wyświetlonych kolejnych pozycji listy zdefiniowanych wcześniej terminali np. TERMINAL 1 - ZBLIŻENIOWY

WYBIERZ TERMINAL
TERMINAL 1 - ZBLIŻENIOWY

Sposób wyboru pozycji z listy patrz rozdział 4. *Wprowadzanie danych* na stronie 24.

W przypadku próby przypisania terminala przy braku zdefiniowanych terminali odpowiedni komunikat pojawi się na wyświetlaczu.

Następnie na wyświetlaczu pojawi się żądanie wprowadzenia odpowiedzi na pytanie dotyczące rodzaju definiowanej płatności

CZY PŁATNOŚĆ JEST BONEM?
(T/N)

Sposób wprowadzania odpowiedzi patrz rozdział 4. *Wprowadzanie danych* na stronie 24.

W przypadku wybrania przy zakończeniu paragonu formy płatności, która została określona w definicji jako bon, kasa uniemożliwi wypłatę reszty (jeżeli bon będzie miał większą wartość niż wymagana zapłata za paragon).

Po wprowadzeniu odpowiedzi nastąpi zapis definicji płatności. Sygnał dźwiękowy potwierdzi poprawne wykonanie operacji i wywołany zostanie ekran wyboru kolejnej płatności do zdefiniowania lub modyfikacji. Płatność GOTÓWKA nie ma możliwości edycji i w przypadku wybrania tej pozycji do definiowania odpowiedni komunikat również pojawi się na wyświetlaczu.

Pierwsze trzy formy płatności (nr 1 – 3, w tym domyślnie zdefiniowana GOTÓWKA) zostały już wstępnie przypisane do klawiszy i są dostępne (po zdefiniowaniu) w podsumie paragonu:

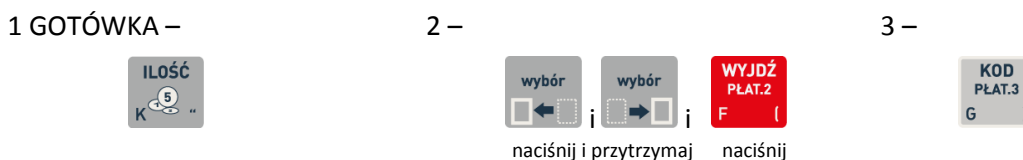

Pozostałe 4 formy płatności dostępne będą:

- po wcześniejszym zdefiniowaniu przez kasjera klawiszy skrótu w rodzaju PŁATNOŚĆ (patrz rozdział 2.1.2.1.3 *Definiowanie klawisza formy płatności* na stronie 83) lub
- z listy zawierającej wszystkie zdefiniowane formy płatności (również w walutach obcych), do której dostęp umożliwia domyślnie zdefiniowany klawisz



2.1.4.2 [2 1 4 2] [B A D B] Kasowanie

MENU > 2 FUNKCJE KIEROWNIKA > 1 KONFIGURACJA > 4 PŁATNOŚCI > 2 KASOWANIE

Funkcja umożliwi skasowanie zdefiniowanej wcześniej formy płatności z pamięci kasy.

Po wywołaniu funkcji na wyświetlaczu pojawi się pierwsza pozycja z listy dostępnych form płatności



Sposób wyboru pozycji z listy - patrz rozdział 4. *Wprowadzanie danych* na stronie 24.

Po wybraniu i zatwierdzeniu właściwej pozycji z listy dostępnych form płatności (np. 3) na wyświetlaczu pojawi się żądanie ostatecznego zatwierdzenia decyzji usunięcia formy płatności z kasy

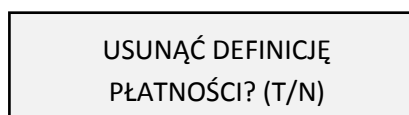

Sposób wprowadzania odpowiedzi patrz rozdział 4 *Wprowadzanie danych* na stronie 24. Po zatwierdzeniu następuje usunięcie płatności, sygnał dźwiękowy potwierdzi wykonanie tej operacji. Następnie zostanie wywołany ekran wyboru kolejnej pozycji do kasowania.

Nie ma możliwości usunięcia płatności 1 GOTÓWKA i w przypadku wybrania tej pozycji do kasowania odpowiedni komunikat pojawi się na wyświetlaczu.

2.1.5 [2 1 5] [B A E] Waluty

2.1.5.1 [2 1 5 1] [B A E A] Nazwy i kursy

MENU > 2 FUNKCJE KIEROWNIKA > 1 KONFIGURACJA > 5 WALUTY > 1 NAZWY I KURSY

DEFINIOWANIE

Funkcja umożliwia zdefiniowanie 8 walutowych form płatności, posiadających nazwę płatności, typ, nazwę waluty i kurs wymiany.

Zaleca się wprowadzić jako nazwę skróty walut stosowanych przez NBP np. EUR, USD. Typ płatności *WALUTA OBCA* jest nadawany przez kasę automatycznie (typy płatności zostały ogólnie narzucone przez ustawodawcę i są drukowane w rozliczeniu płatności na paragonie).

Zdefiniowane walutowe formy płatności dostępne są w podsumie paragonu, z listy zawierającej wszystkie zdefiniowane formy płatności (również w walutach obcych); dostęp do listy umożliwi domyślnie zdefiniowany klawisz



Jeżeli płatność walutowa nie ma być używana, należy ją wykasować funkcją *KASOWANIE*.

KASOWANIE

Aby skasować walutę należy postępować analogicznie jak w przypadku definiowania tzn. wybrać funkcję *KASOWANIE*, następnie pozycję odpowiedniej waluty i potwierdzić decyzję naciskając klawisz *Zatwierdź*. Waluta zostanie usunięta, a sygnał dźwiękowy potwierdzi poprawne wykonanie operacji.

2.1.5.2 [2 1 5 2] [B A E B] Reszta w walucie

MENU > 2 FUNKCJE KIEROWNIKA > 1 KONFIGURACJA > 5 WALUTY > 2 RESZTA W WALUCIE

Możliwe jest wybór, czy reszta ma być wypłacana w walucie ewidencyjnej (złotych lub euro po zmianie waluty), czy w ostatniej wprowadzonej walucie przy płatności paragonu (ewidencyjnej lub jednej z dodatkowych). Włączenie opcji ma znaczenie tylko wtedy, kiedy na paragonie użyto płatności walutowych i wystąpiła reszta.

Sposób włączenia opcji - patrz rozdział 4. *Wprowadzanie danych* na stronie 24.

2.1.5.3 [2 1 5 3] [B A E C] Wydruk równowartości

MENU > 2 FUNKCJE KIEROWNIKA > 1 KONFIGURACJA > 5 WALUTY > 3 WYDRUK RÓWNOWARTOŚCI

Możliwe jest włączenie na paragonie wydruku równowartości sumy paragonu w danej walucie. Po włączeniu opcji będzie drukowany wprowadzony kurs wymiany oraz wyliczona automatycznie kwota równowartości. Funkcja ta może zostać użyta np. w okresie przed przejściem na euro w celu porównania wartości paragonu w dotychczasowej i nowej walucie.

Sposób włączenia opcji - patrz rozdział 4. *Wprowadzanie danych* na stronie 24.

2.1.5.4 [2 1 5 4] [B A E D] Waluta ewidencyjna

MENU > 2 FUNKCJE KIEROWNIKA > 1 KONFIGURACJA > 5 WALUTY > 4 WALUTA EWIDENCYJNA

Funkcja pozwala zdefiniować z wyprzedzeniem, kiedy, na jaką walutę oraz wg jakiego kursu wymiany zostanie zmieniona waluta podstawowa w kasie np. zmiana ze złotych na euro. Kasa umożliwi określenie daty, godziny i minuty wprowadzenia zmiany.

WYZEROWAĆ LICZNIKI

Jeżeli opcja zostanie włączona to przed zmianą waluty należy dokonać na kasie rozliczenia sprzedaży i kasjerów w starej walucie przez wydruk odpowiednich raportów lub przez odczyt z komputera. Jeżeli jednak liczniki nie mają zostać skasowane, pozostawiamy opcję nie włączoną.

PRZELICZYĆ CENY

Jeżeli ceny towarów zostaną przeliczone i przesłane przez oprogramowanie działające na podłączonym komputerze albo ręcznie przez użytkownika, to pozostawiamy opcję nie włączoną.

Sposób włączenia opcji - patrz rozdział 4. *Wprowadzanie danych* na stronie 24.

2.1.5.5 [2 1 5 5] [B A E E] Zmiana waluty ewidencyjnej

MENU > 2 FUNKCJE KIEROWNIKA > 1 KONFIGURACJA > 5 WALUTY > 5 ZMIANA WALUTY EWIDENCYJNEJ

Od wprowadzonej daty i godziny przejścia na nową walutę (patrz rozdział 2.1.5.4 [2 1 5 4] [B A E D] *Waluta ewidencyjna* na stronie 89), przy próbie wystawienia paragonu kasa wyświetli informację: ZMIANA WALUTY DO WYKONANIA. Do czasu zmiany waluty w kasie dalsza sprzedaż nie będzie możliwa i każda próba wystawiania paragonu będzie powodowała wyświetlenie powyższej informacji.



UWAGA: W przypadku, jeżeli użytkownik nie zamierza jeszcze zmieniać waluty ewidencyjnej (np. data zmiany została błędnie wprowadzona) należy zmienić datę w definicji waluty (patrz rozdział 2.1.5.4 [2 1 5 4] [B A E D] *Waluta ewidencyjna* na stronie 89).

W celu przełączenia kasy na nową walutę należy wykonać następujące czynności:

- Wykonać raport fiskalny dobowy (jeżeli nie został wykonany po ostatniej sprzedaży).
- Jeżeli kasa współpracuje z komputerem i programem magazynowym, należy wykonać odczyt danych o sprzedaży z kasy. Jeżeli program magazynowy dysponuje opcją przeliczania i zmiany cen w kasach (np. z cen w złotych na ceny w euro), należy jej użyć oraz nie włączać opcji przeliczenia cen automatycznie przez kasę podczas definiowania zmiany waluty.
- Jeżeli przy definiowaniu waluty nie włączono opcji kasowania niefiskalnych liczników:
 - Wykonać raport szczegółowy sprzedaży i raport zwrotów opakowań z zerowaniem liczników.
 - Wykonać raport sprzedaży wg grup z zerowaniem liczników.
 - Wykonać raporty zamknięcia zmian wszystkich kasjerów (w tym sumacyjnych) w celu ich rozliczenia.
- Jeżeli nie wykonano zmiany cen za pomocą programu magazynowego i nie włączono opcji przeliczenia cen przez kasę automatycznie podczas definiowania waluty, należy je przeliczyć i zmienić w kasie ręcznie.

Po wykonaniu powyższych operacji zostanie na kasie rozliczony okres sprzedaży w bieżącej walucie. Należy teraz przejść do funkcji *ZMIANA WALUTY EWIDENCYJNEJ* i ją uruchomić. Następnie wykona się operacja przeliczenia cen i zerowania liczników sprzedaży (o ile włączono te opcje przy definiowaniu waluty ewidencyjnej) oraz operacja zmiany waluty. Na koniec wydrukuje się raport z wykonania operacji zmiany waluty. **Nie należy w tym czasie wyłączać kasy.**

Możliwe jest dokonanie 30 zmian waluty ewidencyjnej. Po osiągnięciu limitu zmian sprzedaż na kasie jest możliwa jedynie w walucie ewidencyjnej po ostatnio wprowadzonej zmianie.



UWAGA: Jeżeli po zmianie waluty ewidencyjnej kasa ma przyjmować inne walutowe formy płatności (np. złotówki), należy zdefiniować kursy i nazwy tych walut (patrz rozdział 2.1.5.1 [2 1 5 1] [B A E A] *Nazwy i kursy* na stronie 88), ponieważ dotychczas zdefiniowane ustawienia zostaną usunięte podczas zmiany waluty ewidencyjnej.

2.1.6 [2 1 6] [B A F] Grupy towarowe

2.1.6.1 [2 1 6 1] [B A F A] Definiowanie

MENU > 2 FUNKCJE KIEROWNIKA > 1 KONFIGURACJA > 6 GRUPY TOWAROWE > 1 DEFINIOWANIE

Funkcja umożliwia wprowadzenie do pamięci kasy nazw grup towarowych. Nazwy te używane są m.in. w Raporcie sprzedaży według grup. Możliwe jest zdefiniowanie 99 grup. Nazwa może składać się z 19 znaków.

Po wywołaniu funkcji na wyświetlaczu pojawi się żądanie wprowadzenia numeru grupy, od której rozpocznie się wyświetlanie listy grup towarowych – podpowiadany jest numer 1

PODAJ NUMER POCZĄTKOWY
1

Wprowadź odpowiedni numer grupy np. 20, a następnie go zatwierdź

PODAJ NUMER POCZĄTKOWY
20



Na wyświetlaczu pojawi się pozycja z numerem wybranej grupy (np. 20) z listy grup towarowych

DEFINIOWANIE
20

Sposób wyboru pozycji z listy patrz rozdział 4. *Wprowadzanie danych* na stronie 24.

Po wybraniu i zatwierdzeniu odpowiedniej pozycji z listy grup towarowych (pustej lub wcześniej zdefiniowanej) np. 21, na wyświetlaczu pojawi się żądanie wprowadzenia nazwy definiowanej grupy - zostanie włączony tryb edycji i pojawi się migający kursor wskazujący miejsce wpisywania znaków

NAZWA GRUPY [0/19]
-

Po wprowadzeniu odpowiednich danych należy je zatwierdzić (np. PIECZYWO)

NAZWA GRUPY [8/19]
PIECZYWO_



Sygnal dźwiękowy potwierdzi poprawne wykonanie operacji i wywołany zostanie ekran wyboru kolejnej grupy do zdefiniowania.

W celu opuszczenia funkcji należy nacisnąć klawisz *Wyjdź*



UWAGA: Towary z grupy nr 15 oraz od 90 do 99 mogą być wyłączone z funkcji udzielania rabatu i narzutu po włączeniu opcji RABAT/NARZUT SPECJALNY (patrz rozdział 2.6.2.13 [2 6 02 13] [B F B M] Rabat/narzut specjalny na stronie 122).

2.1.6.2 [2 1 6 2] [B A F B] Kasowanie

MENU > 2 FUNKCJE KIEROWNIKA > 1 KONFIGURACJA > 6 GRUPY TOWAROWE > 2 KASOWANIE

Funkcja umożliwia skasowanie zdefiniowanej wcześniej grupy towarowej z pamięci kasy.

Po wywołaniu funkcji na wyświetlaczu pojawi się żądanie wprowadzenia numeru grupy, od której rozpocznie się wyświetlanie listy zdefiniowanych grup towarowych – podpowiadany jest numer 1

PODAJ NUMER POCZĄTKOWY
1

Wprowadź odpowiedni numer grupy np. 20,
a następnie go zatwierdź

<p>PODAJ NUMER POZYTAKOWY 20</p>



Na wyświetlaczu pojawi się pozycja z wybranym numerem grupy (np. 20) lub w przypadku braku grupy o takim numerze - pierwszej kolejnej (np. 21) z listy zdefiniowanych grup towarowych

<p>KASOWANIE 21 PIECZYWO</p>

Sposób wyboru pozycji z listy patrz rozdział 4. *Wprowadzanie danych* na stronie 24.

Po wybraniu i zatwierdzeniu właściwej pozycji z listy zdefiniowanych grup towarowych (np. 21 PIECZYWO) na wyświetlaczu pojawi się żądanie ostatecznego zatwierdzenie decyzji usunięcia grupy towarowej z kasy

<p>USUNĄĆ DEFINICJĘ GRUPY? (T/N)</p>
--

Sposób wprowadzania odpowiedzi patrz rozdział 4 *Wprowadzanie danych* na stronie 24. Po zatwierdzeniu następuje usunięcie grupy, sygnał dźwiękowy potwierdzi wykonanie tej operacji. Następnie zostanie wywołany ekran wyboru kolejnej pozycji do skasowania.

2.1.7 [2 1 7] [B A G] Jednostki miary

2.1.7.1 [2 1 7 1] [B A G A] Definiowanie

MENU > 2 FUNKCJE KIEROWNIKA > 1 KONFIGURACJA > 7 JEDNOSTKI MIARY > 1 DEFINIOWANIE

Funkcja umożliwia zdefiniowanie jednostek miary sprzedawanych towarów. Po zdefiniowaniu jednostki są wyświetlane i przypisywane do towaru w jego definicji (patrz rozdział 2.1.1 [2 1 1] [B A A] *Towary* na stronie 75), a następnie drukowane na paragonie przy sprzedaży towaru. Przykłady jednostek: szt, opak (opakowanie), but (butelka), kg, tona, litr, dkg. Nazwa jednostki może składać się maksymalnie z 4 znaków. Kasa ma możliwość zdefiniowania 16 jednostek miary.

Sposób definiowania jednostek jest analogiczny do definiowania form płatności (patrz rozdział 2.1.4 [2 1 4] [B A D] *Płatności* na stronie 86).

2.1.7.2 [2 1 7 2] [B A G B] Kasowanie

MENU > 2 FUNKCJE KIEROWNIKA > 1 KONFIGURACJA > 7 JEDNOSTKI MIARY > 2 KASOWANIE

Funkcja umożliwia usunięcie zdefiniowanej wcześniej jednostki miary. Sposób kasowania jednostki jest analogiczny do kasowania formy płatności (patrz rozdział 2.1.4 [2 1 4] [B A D] *Płatności* na stronie 86).

2.1.8 [2 1 8] [B A H] Kasjerzy

2.1.8.1 [2 1 8 1] [B A H A] Definiowanie

MENU > 2 FUNKCJE KIEROWNIKA > 1 KONFIGURACJA > 8 KASJERZY > 1 DEFINIOWANIE

Funkcja umożliwia edycję definicji kasjera, w tym jego nazwy, hasła oraz przypisania go do jednego z rodzajów kasjera. Z rodzaju do jakiego jest przypisany kasjer wynikają uprawnienia tego kasjera, skład zestawu raportów oraz maksymalny rabat i narzut jakiego kasjer może udzielić (patrz rozdział 2.1.9 [2 1 9] [B A I] *Rodzaje kasjerów* na stronie 94). Można zdefiniować do 10 kasjerów. Domyślnie na kasie został zdefiniowany jeden kasjer na pozycji nr 1 (1 KIEROWNIK) z pełnymi uprawnieniami dostępu do funkcji kasy i pustym hasłem oraz kasjerzy sumacyjni (pozycja 8, 9 oraz 10).

Poniżej przedstawiony został sposób definiowania kasjera.

Po wywołaniu funkcji na wyświetlaczu pojawi się pierwsza pozycja z listy kasjerów (nr 1), w celu wybrania kasjera do edycji

DEFINIOWANIE
1 KIEROWNIK

Sposób wyboru pozycji z listy patrz rozdział 4. *Wprowadzanie danych* na stronie 24.

Po wyborze i zatwierdzeniu odpowiedniej pozycji do definiowania z listy kasjerów (pustej lub wcześniej zdefiniowanej) np. nr 2, następuje definiowanie poszczególnych atrybutów danego kasjera i na wyświetlaczu pojawi się pierwsza pozycja na liście atrybutów

EDYCJA KASJERA NR: 2
1 NAZWA

Sposób wyboru pozycji z listy patrz rozdział 4. *Wprowadzanie danych* na stronie 24.

Poniżej znajduje się opis poszczególnych atrybutów.

- 1 NAZWA - wprowadzenie nazwy kasjera

Po wyborze i zatwierdzeniu pozycji, na wyświetlaczu pojawi się żądanie wprowadzenia nazwy kasjera, którą należy wprowadzić (np. NOWAK), a następnie ją zatwierdzić

PODAJ NAZWĘ [5/19]
NOWAK_



Nazwa może składać się maksymalnie z 19 znaków.

- 2 HASŁO - wprowadzenie unikalnego hasła kasjera

Po wyborze i zatwierdzeniu pozycji, na wyświetlaczu pojawi się żądanie wprowadzenia unikalnego hasła kasjera, które należy wprowadzić i zatwierdzić

PODAJ HASŁO [4/13]
N123_



Hasło może składać się maksymalnie z 13 znaków i musi jednoznacznie identyfikować kasjera. W przypadku wprowadzenia hasła, które zostało już wcześniej przypisane innemu kasjerowi na wyświetlaczu pojawi się odpowiednia informacja.

- 3 RODZAJ – przypisanie do kasjera rodzaju kasjera, z którego wynikają jego uprawnienia

Po wyborze i zatwierdzeniu pozycji, na wyświetlaczu pojawi się żądanie wyboru rodzaju kasjera z wyświetlonej listy rodzajów, do którego należy przypisać definiowanego kasjera – wybrać pozycję (np. KASJER), a następnie zatwierdzić

RODZAJ
1 KASJER



Sposób wyboru pozycji z listy patrz rozdział 4. *Wprowadzanie danych* na stronie 24.

W celu zakończenia definiowania danego kasjera i zapisania wszystkich jego atrybutów należy:

- nacisnąć klawisz **Razem**
lub
- wybrać ostatnią pozycję na liście atrybutów
(4 ZAPISZ)



EDYCJA KASJERA NR: 2
4 ZAPISZ

Sygnal dźwiękowy potwierdzi poprawne wykonanie operacji.

W celu opuszczenia funkcji definiowania kasjera bez zapisu wprowadzonych zmian należy nacisnąć klawisz **Wyjdź**



2.1.8.2 [2 1 8 2] [B A H B] Kasowanie

MENU > 2 FUNKCJE KIEROWNIKA > 1 KONFIGURACJA > 8 KASJERZY > 2 KASOWANIE

Funkcja umożliwia usunięcie zdefiniowanego wcześniej kasjera. Sposób kasowania kasjera jest analogiczny do kasowania formy płatności (patrz rozdział 2.1.4 [2 1 4] [B A D] Płatności na stronie 86).

2.1.9 [2 1 9] [B A I] Rodzaje kasjerów

W menu znajdują się funkcje pozwalające na edycję i kasowanie rodzaju kasjera oraz funkcje kopiowania i przywracania definicji rodzaju kasjera. Do rodzaju kasjera jest przypisywany każdy kasjer pracujący na kasie. Rodzaj kasjera to zbiór uprawnień, które definiują poziom dostępu do funkcji kasy, np. domyślnie kasjer z uprawnieniami kierownika (KIEROWNIK) ma dostęp do wszystkich funkcji w kasie, natomiast z uprawnieniami kasjera (KASJER) - tylko do funkcji związanych ze sprzedażą. Poziom dostępu można dla danego rodzaju zwiększać lub zmniejszać w zależności od potrzeb.

2.1.9.1 [2 1 9 1] [B A I A] Definiowanie

MENU > 2 FUNKCJE KIEROWNIKA > 1 KONFIGURACJA > 9 RODZAJE KASJERÓW > 1 DEFINIOWANIE

Funkcja umożliwia edycję definicji rodzaju kasjera. Definiowanie kasjera obejmuje nadanie rodzajowi kasjera nazwy, odpowiednich uprawnień, przydzielenie dostępu do zestawu raportów oraz określenie maksymalnego rabatu i narzutu, jaki kasjer może udzielić podczas sprzedaży.

Możliwe jest zdefiniowanie 8 rodzajów kasjera. Domyślnie w kasie zdefiniowane zostały pierwsze cztery rodzaje kasjerów (z możliwością modyfikacji):

1 KASJER, 2 STARSZY KASJER, 3 ADMINISTRATOR, 4 KIEROWNIK

Poniżej przedstawiony został sposób definiowania rodzaju kasjera.

Po wywołaniu funkcji na wyświetlaczu pojawi się pierwsza pozycja z listy rodzajów kasjerów (nr 1), w celu wyboru rodzaju kasjera do edycji

DEFINIOWANIE
1 KASJER

Sposób wyboru pozycji z listy patrz rozdział 4. *Wprowadzanie danych* na stronie 24.

Po wyborze i zatwierdzeniu odpowiedniej pozycji z listy rodzajów kasjerów (pustej lub wcześniej zdefiniowanej) np. nr 5, następuje definiowanie poszczególnych atrybutów danego rodzaju kasjera i na wyświetlaczu pojawi się pierwsza pozycja na liście atrybutów

EDYCJA KASJERA NR: 5
1 NAZWA

Sposób wyboru pozycji z listy patrz rozdział 4. *Wprowadzanie danych* na stronie 24.

Poniżej znajduje się opis poszczególnych atrybutów rodzaju kasjera.

2.1.9.1.1 NAZWA

1 NAZWA - wprowadzenie nazwy danego rodzaju kasjera

Po wyborze i zatwierdzeniu pozycji, na wyświetlaczu pojawi się żądanie wprowadzenia nazwy rodzaju kasjera, którą należy wprowadzić (np. KASJER II), a następnie ją zatwierdzić

PODAJ NAZWĘ [9/19]
KASJER II_



Nazwa może składać się maksymalnie z 19 znaków. Sygnał dźwiękowy potwierdzi zapis do kasy rodzaju kasjera o podanej nazwie z domyślnymi lub ustalonymi wcześniej parametrami.

2.1.9.1.2 UPRAWNIENIA

2 UPRAWNIENIA – przyznanie uprawnień dla danego rodzaju kasjera

Włączenie lub wyłączenie każdego z uprawnień z wyświetlanej listy jest równoznaczne odpowiednio z przyznaniem lub nie danego uprawnienia wybranemu rodzajowi kasjera. Daje to możliwość konfiguracji dostępu do różnych funkcji kasy przez wszystkich kasjerów przypisanych do danego rodzaju kasjera.

Po wyborze i zatwierdzeniu pozycji, na wyświetlaczu pojawi się pierwsza pozycja z listy dostępnych uprawnień, w celu ich odpowiedniego ustawienia

UPRAWNIENIA
1-SPRZEDAŻ



Sposób wyboru pozycji z listy oraz włączenia/wyłączenia opcji patrz rozdział 4. *Wprowadzanie danych* na stronie 24.

Poniżej przedstawiono domyślne uprawnienia dla każdego ze zdefiniowanych fabrycznie rodzajów kasjerów.

Nr	Upewnienia do funkcji	Rodzaj kasjera			
		Kasjer	Starszy kasjer	Admini-strator	Kierow-nik
1	SPRZEDAŻ Dostęp do funkcji związanych ze sprzedażą towarów i usług, w tym również dostęp do trybu sprzedaży USŁUGA CZASOWA, po wcześniejszym zdefiniowaniu cenników i włączeniu trybu usługi czasowej.	✓	✓		✓
2	KONIEC ZMIANY* Możliwość wydruku raportu ZAMKNIĘCIE ZMIANY dla zalogowanego kasjera. FUNKCJE KASJERA -> KONIEC ZMIANY lub zdefiniowany przez użytkownika klawisz dla funkcji KONIEC ZMIANY lub domyślnie zdefiniowany klawisz	✓	✓	✓	✓
3	R. STAN KASY DLA KASJERA* Możliwość wydruku raportu STAN KASY dla zalogowanego kasjera. Zdefiniowany przez użytkownika klawisz dla funkcji R. STANU KASY KASJERA.			✓	✓

* **UWAGA:** Niezależnie od ustawienia uprawnienia, raport zostanie wydrukowany w ZESTAWIE RAPORTÓW danego kasjera, jeżeli został włączony do jego zestawu raportów i kasjer posiada uprawnienie dostępu do wydruku zestawu.

Nr	Uprawnienia do funkcji	Rodzaj kasjera			
		Kasjer	Starszy kasjer	Admini- strator	Kierow- nik
4	WPŁATA DO KASY Możliwość wywołania funkcji WPŁATA DO KASY. FUNKCJE KASJERA -> WPŁATA DO KASY lub zdefiniowany przez użytkownika klawisz dla funkcji WPŁATA DO KASY lub domyślnie zdefiniowany klawisz	✓	✓		✓
5	WYPŁATA Z KASY Możliwość wywołania funkcji WYPŁATA Z KASY. FUNKCJE KASJERA -> WYPŁATA Z KASY lub zdefiniowany przez użytkownika klawisz dla funkcji WYPŁATA Z KASY lub domyślnie zdefiniowany klawisz	✓	✓		✓
6	ZESTAW RAPORTÓW Dostęp do wydruku zestawu raportów zdefiniowanych dla rodzaju zalogowanego kasjera. FUNKCJE KASJERA -> ZESTAW RAPORTÓW lub zdefiniowany przez użytkownika klawisz dla funkcji ZESTAW RAPORTÓW lub domyślnie zdefiniowany klawisz UWAGA: Jeżeli kasjer posiada uprawnienie, to raporty włączone do jego zestawu zostaną wydrukowane, niezależnie od ustawienia uprawnień dostępu kasjera do każdego z raportów oddzielnie.	✓	✓		✓
7	OTWARCIE SZUFLADY Możliwość otwarcia szuflady poza operacjami, które tego wymagają tj. zamknięcie paragonu. Zdefiniowany przez użytkownika klawisz dla funkcji OTWARCIE SZUFLADY	✓	✓	✓	✓
8	FUNKCJE KIEROWNIKA Dostęp do funkcji w menu FUNKCJE KIEROWNIKA, w którym niezależnie może zostać zablokowany dostęp do kolejnych podmenu.			✓	✓
9	FUNKCJE SERWISOWE Dostęp do funkcji w menu FUNKCJE SERWISOWE.				✓
10	R. DOBOWY FISKALNY* Możliwość wydruku RAPORTU FISKALNEGO DOBOWEGO. FUNKCJE KIEROWNIKA -> RAPORTY ZERUJĄCE -> DOBOWY FISKALNY (wymagany jednoczesny dostęp do menu FUNKCJE KIEROWNIKA uprawnieniem 8) lub zdefiniowany przez użytkownika klawisz dla funkcji R.DOBOWY FISKALNY lub domyślnie zdefiniowany klawisz		✓		✓
11	R. FINANSOWY PODATKOWY* Możliwość wydruku RAPORTU FINANSOWEGO PODATKOWEGO. FUNKCJE KIEROWNIKA -> RAPORTY NIEZERUJĄCE -> FINANSOWY PODATKOWY (wymagany jednoczesny dostęp do menu FUNKCJE KIEROWNIKA uprawnieniami 8) lub zdefiniowany przez użytkownika klawisz do funkcji R. FINANSOWY PODATKOWY			✓	✓
12	R. SZCZEG. SPRZEDAŻY ZER.* Możliwość wydruku zerującego RAPORTU SZCZEGÓŁOWEGO SPRZEDAŻY. FUNKCJE KIEROWNIKA -> RAPORTY ZERUJĄCE -> SZCZEGÓŁOWY SPRZEDAŻY (wymagany jednoczesny dostęp do menu FUNKCJE KIEROWNIKA uprawnieniem 8) lub zdefiniowany przez użytkownika klawisz do funkcji R. SZCZEG. SPRZEDAŻY ZER.				✓
13	R. SZCZEGÓŁOWY SPRZEDAŻY* Możliwość wydruku RAPORTU SZCZEGÓŁOWEGO SPRZEDAŻY. FUNKCJE KIEROWNIKA -> RAPORTY NIEZERUJĄCE -> SZCZEGÓŁOWY SPRZEDAŻY (wymagany jednoczesny dostęp do menu FUNKCJE KIEROWNIKA uprawnieniem 8) lub zdefiniowany przez użytkownika klawisz do funkcji R. SZCZEGÓŁOWY SPRZEDAŻY			✓	✓

* **UWAGA:** Niezależnie od ustawienia uprawnienia, raport zostanie wydrukowany w ZESTAWIE RAPORTÓW danego kasjera, jeżeli został włączony do jego zestawu raportów i kasjer posiada uprawnienie dostępu do wydruku zestawu.

Nr	Uprawnienia do funkcji	Rodzaj kasjera			
		Kasjer	Starszy kasjer	Admini- strator	Kierow- nik
14	R. ZWROTÓW OPAKOWAŃ ZER.* Możliwość wydruku zerującego RAPORTU ZWROTÓW OPAKOWAŃ. FUNKCJE KIEROWNIKA -> RAPORTY ZERUJĄCE -> ZWROTÓW OPAKOWAŃ (wymagany jednoczesny dostęp do menu FUNKCJE KIEROWNIKA uprawnieniem 8) lub zdefiniowany przez użytkownika klawisz do funkcji R. ZWROTÓW OPAKOWAŃ ZER.				✓
15	R. ZWROTÓW OPAKOWAŃ Możliwość wydruku RAPORTU ZWROTÓW OPAKOWAŃ. FUNKCJE KIEROWNIKA -> RAPORTY NIEZERUJĄCE -> ZWROTÓW OPAKOWAŃ (wymagany jednoczesny dostęp do menu FUNKCJE KIEROWNIKA uprawnieniem 8) lub zdefiniowany przez użytkownika klawisz do funkcji R. ZWROTÓW OPAKOWAŃ			✓	✓
16	R. SPRZED. W/G GRUP ZER.* Możliwość wydruku zerującego RAPORTU SPRZEDAŻY WEDŁUG GRUP. FUNKCJE KIEROWNIKA -> RAPORTY ZERUJĄCE -> SPRZEDAŻY WEDŁUG GRUP (wymagany jednoczesny dostęp do menu FUNKCJE KIEROWNIKA uprawnieniem 8) lub zdefiniowany przez użytkownika klawisz do funkcji R. SPRZED. W/G GRUP ZER.				✓
17	R. SPRZEDAŻY WEDŁUG GRUP* Możliwość wydruku niezerującego RAPORTU SPRZEDAŻY WEDŁUG GRUP. FUNKCJE KIEROWNIKA -> RAPORTY NIEZERUJĄCE -> SPRZEDAŻY WEDŁUG GRUP (wymagany jednoczesny dostęp do menu FUNKCJE KIEROWNIKA uprawnieniem 8) lub zdefiniowany przez użytkownika klawisz do funkcji R. SPRZEDAŻY WEDŁUG GRUP			✓	✓
18	R. KOŃCA ZMIANY KASJERA Możliwość wydruku raportu ZAMKNIĘCIE ZMIANY dla dowolnego kasjera z otwartą zmianą. FUNKCJE KIEROWNIKA -> RAPORTY ZERUJĄCE -> KONIEC ZMIANY (wymagany jednoczesny dostęp do menu FUNKCJE KIEROWNIKA uprawnieniem 8) lub zdefiniowany przez użytkownika klawisz do funkcji R.KOŃCA ZMIANY KASJERA				✓
19	R. STANU KASY KASJERA Możliwość wydruku raportu STAN KASY dla dowolnego kasjera z otwartą zmianą. FUNKCJE KIEROWNIKA -> RAPORTY NIEZERUJĄCE -> STANU KASY DLA KASJERA (wymagany jednoczesny dostęp do menu FUNKCJE KIEROWNIKA uprawnieniem 8)			✓	✓
20	RAPORT GODZINOWY Możliwość wydruku raportu godzinowego z aktualnego lub poprzedniego dnia pracy kasy. FUNKCJE KIEROWNIKA -> RAPORTY NIEZERUJĄCE -> GODZINOWY (wymagany jednoczesny dostęp do menu FUNKCJE KIEROWNIKA uprawnieniem 8)			✓	✓
21	RAPORTY OKRESOWE Możliwość wydruku raportów okresowych. FUNKCJE KIEROWNIKA -> RAPORTY NIEZERUJĄCE -> OKRESOWE (wymagany jednoczesny dostęp do menu FUNKCJE KIEROWNIKA uprawnieniem 8) lub zdefiniowany przez użytkownika klawisz do funkcji RAPORT OKRESOWY lub domyślnie zdefiniowany klawisz (dostęp tylko do wydruku raportu okresowego fiskalnego miesięcznego)			✓	✓
22	RAPORT DANYCH O TOW. Możliwość wydruku raportu DANE O TOWARACH. FUNKCJE KIEROWNIKA -> RAPORTY NIEZERUJĄCE -> DANYCH O TOWARACH (wymagany jednoczesny dostęp do menu FUNKCJE KIEROWNIKA uprawnieniem 8) lub zdefiniowany przez użytkownika klawisz do funkcji RAPORT DANYCH O TOW.			✓	✓

Nr	Uprawnienia do funkcji	Rodzaj kasjera			
		Kasjer	Starszy kasjer	Admini- strator	Kierow- nik
23	RAPORT KONFIGURACJI Możliwość wydruku raportów konfiguracji KASJERÓW I ICH RODZAJÓW, USŁUGI CZASOWEJ i INNYCH USTAWIEŃ kasy. FUNKCJE KIEROWNIKA -> RAPORTY NIEZERUJĄCE -> KONFIGURACJI (wymagany jednoczesny dostęp do menu FUNKCJE KIEROWNIKA uprawnieniem 8) lub zdefiniowany przez użytkownika klawisz do funkcji RAPORT KONFIGURACJI			✓	✓
24	DEFINICJA TOWARU Dostęp do funkcji definiowania towarów w bazie. FUNKCJE KIEROWNIKA -> KONFIGURACJA -> TOWARY -> DEFINIOWANIE (wymagany jednoczesny dostęp do menu FUNKCJE KIEROWNIKA uprawnieniem 8 oraz KONFIGURACJA uprawnieniem 26) lub zdefiniowany przez użytkownika klawisz do funkcji DEFINICJA TOWARU			✓	✓
25	NAZWY I KURSY WALUT Dostęp do funkcji definiowania kursów walut. FUNKCJE KIEROWNIKA -> KONFIGURACJA -> WALUTY -> NAZWY i KURSY wymagany jednoczesny dostęp do menu FUNKCJE KIEROWNIKA uprawnieniem 8 oraz KONFIGURACJA uprawnieniem 26) lub zdefiniowany przez użytkownika klawisz do funkcji NAZWY I KURSY WALUT			✓	✓
26	WALUTA EWIDENCYJNA Możliwość wywołania funkcji zmiany waluty ewidencyjnej. FUNKCJE KIEROWNIKA -> KONFIGURACJA -> WALUTY -> ZMIANA WALUTY EWIDENCYJN. (wymagany jednoczesny dostęp do menu FUNKCJE KIEROWNIKA uprawnieniem 8 oraz KONFIGURACJA uprawnieniem 26)			✓	✓
27	KONFIGURACJA Dostęp do podmenu KONFIGURACJA w menu FUNKCJE KIEROWNIKA (wymagany jednoczesny dostęp do menu FUNKCJE KIEROWNIKA uprawnieniem 8). Zapewniony dostęp do podmenu tj. PŁATNOŚCI, GRUPY TOWAROWE, JEDNOSTKI MIARY, niezależnie może zostać zablokowany dostęp do podmenu tj. TOWARY, KASJERZY, RODZAJE KASJERÓW, WALUTY->NAZWY I KURSY.			✓	✓
28	USTAWIENIA KIEROWNIKA Dostęp do podmenu USTAWIENIA w menu FUNKCJE KIEROWNIKA (wymagany jednoczesny dostęp do menu FUNKCJE KIEROWNIKA uprawnieniem 8). Niezależnie może zostać zablokowany dostęp do podmenu tj. USTAWIENIA KASY, WAGI, PARAGONU, KODÓW KRESKOWYCH, czy DANYCH UŻYTKOWNIKA lub funkcji zmiany stawek podatkowych - STAWKI PODATKU.			✓	✓
29	KASJERZY Dostęp do funkcji definiowania kasjerów. FUNKCJE KIEROWNIKA -> KONFIGURACJA -> KASJERZY (wymagany jednoczesny dostęp do menu FUNKCJE KIEROWNIKA uprawnieniem 8 oraz KONFIGURACJA uprawnieniem 26)			✓	✓
30	RODZAJE KASJERÓW Dostęp do funkcji definiowania rodzajów kasjerów. FUNKCJE KIEROWNIKA -> KONFIGURACJA -> RODZAJE KASJERÓW (wymagany jednoczesny dostęp do menu FUNKCJE KIEROWNIKA uprawnieniem 8 oraz KONFIGURACJA uprawnieniem 26)			✓	✓
31	PRZESTAWIENIE ZEGARA Dostęp do funkcji przestawienia zegara. FUNKCJE KIEROWNIKA -> USTAWIENIA -> USTAWIENIA KASY -> PRZESTAWIENIE ZEGARA (wymagany jednoczesny dostęp do menu FUNKCJE KIEROWNIKA uprawnieniem 8, USTAWIENIA uprawnieniem 27 oraz USTAWIENIA KASY uprawnieniem 32)			✓	✓

Nr	Uprawnienia do funkcji	Rodzaj kasjera			
		Kasjer	Starszy kasjer	Admini- strator	Kierow- nik
32	STAWKI PODATKU Dostęp do funkcji zmiany stawek podatkowych. FUNKCJE KIEROWNIKA -> USTAWIENIA -> STAWKI PODATKU (wymagany jednoczesny dostęp do menu FUNKCJE KIEROWNIKA uprawnieniem 8 oraz USTAWIENIA uprawnieniem 27) lub FUNKCJE SERWISOWE -> STAWKI PODATKU (wymagany jednoczesny dostęp do menu FUNKCJE SERWISOWE uprawnieniem 9)			✓	✓
33	USTAWIENIA KASY Dostęp do podmenu USTAWIENIA KASY w menu FUNKCJE KIEROWNIKA -> USTAWIENIA (wymagany jednoczesny dostęp do menu FUNKCJE KIEROWNIKA uprawnieniem 8 oraz USTAWIENIA uprawnieniem 27)				✓
34	WYDRUK DANYCH Dostęp do podglądu oraz wydruku danych z pamięci chronionej. FUNKCJE KIEROWNIKA -> KOPIA ELEKTRONICZNA -> WYŚWIETLANIE lub WYDRUK DANYCH (wymagany jednoczesny dostęp do menu FUNKCJE KIEROWNIKA uprawnieniem 8) lub zdefiniowany przez użytkownika klawisz do funkcji WYDRUKI lub OSTATNI PARAGON (dostęp tylko do wydruku danych z ostatniego paragonu)			✓	✓
35	WERYFIKACJA RAPORTÓW Dostęp do ustawienia opcji umożliwiającej przy kolejnym włączeniu kasy jednorazową weryfikację raportów dobowych zapisanych w pamięci fiskalnej. FUNKCJE SERWISOWE -> WERYFIKACJA RAP.DOB. (wymagany jednoczesny dostęp do menu FUNKCJE SERWISOWE uprawnieniem 9)				✓
36	MENU USB Dostęp do podmenu USB w menu FUNKCJE KIEROWNIKA (wymagany jednoczesny dostęp do menu FUNKCJE KIEROWNIKA uprawnieniem 8).				✓
37	PONOWNY WYDRUK KWITU Możliwość ponownego wydruku wystawionego wcześniej kwitu usługi czasowej (wymagany jednoczesny dostęp do funkcji związanych ze sprzedażą towarów i usług uprawnieniem 1 oraz włączenie trybu usługi czasowej, po wcześniejszym zdefiniowaniu odpowiednich cenników).	✓	✓		✓
38	ANULOWANIE KWITU Możliwość wywołania funkcji anulowania wystawionego wcześniej kwitu usługi czasowej (wymagany jednoczesny dostęp do funkcji związanych ze sprzedażą towarów i usług uprawnieniem 1 oraz włączenie trybu usługi czasowej, po wcześniejszym zdefiniowaniu odpowiednich cenników).	✓	✓		✓
39	ANULOWANIE PARAGONU Możliwość wywołania funkcji anulowania otwartego paragonu (patrz rozdział 5.8.5 <i>Anulowanie paragonu</i> na stronie 55)	✓	✓		✓
40	ANULOWANIE POZYCJI Możliwość wywołania funkcji anulowania wystawionej wcześniej pozycji na otwartym paragonie (patrz rozdział 5.8.4 <i>Anulowanie pozycji paragonowych</i> na stronie 54)	✓	✓		✓



UWAGA: Ograniczenie rabatu, narzutu oraz wszelkie uprawnienia zdefiniowane dla danego kasjera i związane z nimi dostęp do funkcji kasy, obowiązują tylko w przypadku włączenia opcji UŻYCIE KASJERÓW w ustawieniach (patrz rozdział 2.6.8 [2 6 08] [B F H] Użycie kasjerów na stronie 134). W przeciwnym przypadku automatycznie zalogowany domyślny kasjer posiada wszystkie uprawnienia dostępu do funkcji kasy i brak ograniczeń we wprowadzaniu rabatu/narzutu.

2.1.9.1.3 ZESTAW RAPORTÓW

3 ZESTAW RAPORTÓW – konfiguracja zestawu raportów danego rodzaju kasjera

Funkcja umożliwi zdefiniowanie zawartości zestawu raportów jednakowych dla wszystkich kasjerów przypisanych do danego rodzaju. Zestaw ten jest drukowany przez zalogowanego kasjera po wywołaniu funkcji ZESTAW RAPORTÓW z poziomu menu (patrz rozdział 1.6 [1 6] [A F] Zestaw raportów na stronie 73) lub za pomocą domyślnie zdefiniowanego klawisza skrótu (patrz rozdział 3.4.2 Domyślnie zdefiniowane klawisze na stronie 19).

Po wyborze i zatwierdzeniu pozycji, na wyświetlaczu pojawi się pierwsza pozycja z dwupozycyjnej listy rodzajów raportów, w celu wyboru do konfiguracji odpowiednio raportów zerujących lub niezerujących

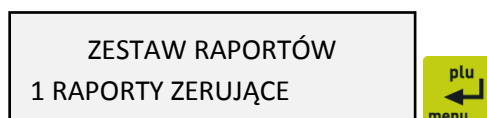

Po wyborze i zatwierdzeniu odpowiedniego rodzaju raportów, na wyświetlaczu pojawi się pierwsza pozycja z listy dostępnych raportów, w celu ich włączenia lub wyłączenia z zestawu raportów danego rodzaju kasjera

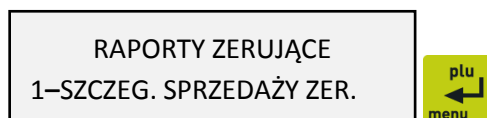

Sposób wyboru pozycji z listy oraz włączenia/wyłączenia opcji patrz rozdział 4. Wprowadzanie danych na stronie 24. Poniżej przedstawiono raporty umieszczone domyślnie w zestawach raportów fabrycznie zdefiniowanych rodzajów kasjerów.

Raport	Rodzaj kasjera			
	Kasjer	Starszy kasjer	Administrator	Kierownik
RAPORTY ZERUJĄCE				
raport szczegółowy sprzedaży zer.				<input checked="" type="radio"/>
raport sprzedaży wg grup zer.				<input checked="" type="radio"/>
raport zwrotów opakowań zer.				<input checked="" type="radio"/>
raport końca zmiany kasjera	<input checked="" type="radio"/>	<input checked="" type="radio"/>		<input checked="" type="radio"/>
raport dobowy fiskalny		<input checked="" type="radio"/>		<input checked="" type="radio"/>
RAPORTY NIEZERUJĄCE				
raport finansowy podatkowy			<input checked="" type="radio"/>	
raport szczegółowy sprzedaży			<input checked="" type="radio"/>	
raport sprzedaży wg grup			<input checked="" type="radio"/>	
raport zwrotów opakowań			<input checked="" type="radio"/>	
raport stanu kasy dla kasjera			<input checked="" type="radio"/>	

Szczegółowy opis poszczególnych raportów został przedstawiony w rozdziałach 2.2 [2 2] [B B] Raporty zerujące na stronie 102 oraz 2.3 [2 3] [B C] Raporty niezerujące na stronie 104.

2.1.9.1.4 MAKSYMALNY RABAT

4 MAKSYMALNY RABAT – wprowadzenie maksymalnej sumy rabatu, jakiego może udzielić na pozycję sprzedaży dany rodzaj kasjera

Funkcja umożliwia wprowadzenie maksymalnej sumy rabatów (procentowo) udzielanych na każdą z pozycji sprzedaży (suma rabatu bezpośredniego na daną pozycję oraz rabatu na paragon, który pośrednio dotyczy również danej pozycji). Rabaty udzielane kwotowo w celu sprawdzenia osiągnięcia ograniczenia są przeliczane na procent rabatu.

Po wybraniu i zatwierdzeniu pozycji, na wyświetlaczu pojawi się żądanie wprowadzenia wysokości dozwolonej sumy udzielanych rabatów dla danego rodzaju kasjera

<p>PODAJ MAKSYMALNY RABAT 100,0%</p>
--

Domyślny maksymalny rabat wynosi 100,0% i oznacza, że ograniczenie rabatu jest nieaktywne.

2.1.9.1.5 MAKSYMALNY NARZUT

5 MAKSYMALNY NARZUT – wprowadzenie maksymalnej sumy narzutu, jakiego może udzielić na pozycję sprzedaży dany rodzaj kasjera

Funkcja analogiczna do funkcji *MAKSYMALNY RABAT* (patrz rozdział 2.1.9.1.4 *MAKSYMALNY RABAT* wyżej).

2.1.9.2 [2 1 9 2] [B A I B] Kasowanie

MENU > 2 FUNKCJE KIEROWNIKA > 1 KONFIGURACJA > 9 RODZAJE KASJERÓW > 2 KASOWANIE

Funkcja umożliwia usunięcie definicji wybranego rodzaju kasjera. Sposób kasowania kasjera jest analogiczny do kasowania formy płatności (patrz rozdział 2.1.4 [2 1 4] [B A D] *Płatności* na stronie 86).

2.1.9.3 [2 1 9 3] [B A I C] Kopiowanie

MENU > 2 FUNKCJE KIEROWNIKA > 1 KONFIGURACJA > 9 RODZAJE KASJERÓW > 3 KOPIOWANIE

Funkcja umożliwia kopiowanie definicji wybranego rodzaju kasjera innemu rodzajowi. Kopiowana jest nazwa rodzaju, wszystkie uprawnienia i skład zestawu raportów. Funkcja jest przydatna przy nadawaniu kolejnemu rodzajowi kasjera podobnych uprawnień i zestawu raportów do już wcześniej zdefiniowanego. Po skopiowaniu definicji kasjera należy w kolejnym kroku zmienić nazwę nowemu rodzajowi kasjera.

Po wywołaniu funkcji na wyświetlaczu pojawi się pierwsza pozycja z listy rodzajów kasjera (nr 1), w celu wybrania rodzaju kasjera do skopiowania (rodzaj źródłowy)

<p>KOPIOWANIE 1 KASJER</p>

Sposób wyboru pozycji z listy patrz rozdział 4. *Wprowadzanie danych* na stronie 24.

Po wyborze i zatwierdzeniu źródłowej definicji rodzaju kasjera (np. nr 2) na wyświetlaczu pojawi się ponownie pierwsza pozycja z listy rodzajów kasjera (nr 1), w celu wybrania pozycji, do której ma zostać skopiowana źródłowa definicja (rodzaj docelowy)

<p>RODZAJ DOCELOWY 1 KASJER</p>

Sposób wyboru pozycji z listy patrz rozdział 4. *Wprowadzanie danych* na stronie 24.

Po wyborze i zatwierdzeniu docelowej pozycji definicji rodzaju kasjera (np. nr 5) na wyświetlaczu pojawi się żądanie ostatecznego potwierdzenia lub anulowania wykonania operacji

SKOPIOWAĆ DEFINICJĘ
RODZAJU? (T/N)

Sposób wprowadzania odpowiedzi patrz rozdział 4 *Wprowadzanie danych* na stronie 24. Po zatwierdzeniu następuje skopiowanie źródłowej definicji rodzaju kasjera (np. nr 2) na pozycję docelową (np. nr 5), sygnał dźwiękowy potwierdzi wykonanie tej operacji.

Następnie zostanie wywołany ekran wyboru kolejnej definicji do kopiowania.

2.1.9.4 [2 1 9 4] [B A I D] Przywrócenie

MENU > 2 FUNKCJE KIEROWNIKA > 1 KONFIGURACJA > 9 RODZAJE KASJERÓW > 4 PRZYWRÓCENIE

Funkcja umożliwia przywrócenie definicji domyślnie zdefiniowanego rodzaju kasjera (nr 1 – 4). Przywracana jest nazwa rodzaju, wszystkie uprawnienia i skład zestawu raportów.

Po wywołaniu funkcji na wyświetlaczu pojawi się pierwsza pozycja z listy rodzajów kasjera (nr 1), w celu wybrania rodzaju do przywrócenia

PRZYWRÓCENIE
1 KASJER

Sposób wyboru pozycji z listy patrz rozdział 4. *Wprowadzanie danych* na stronie 24.

Po wyborze i zatwierdzeniu rodzaju kasjera (np. nr 2) na wyświetlaczu pojawi się żądanie ostatecznego potwierdzenia lub anulowania wykonania operacji

PRZYWRÓCIĆ DEFINICJĘ
RODZAJU? (T/N)

Sposób wprowadzania odpowiedzi patrz rozdział 4 *Wprowadzanie danych* na stronie 24. Po zatwierdzeniu następuje przywrócenie domyślnej definicji danego rodzaju kasjera, sygnał dźwiękowy potwierdzi wykonanie tej operacji.

Następnie zostanie wywołany ekran wyboru kolejnej definicji do przywrócenia.

2.2 [2 2] [B B] Raporty zerujące

MENU > 2 FUNKCJE KIEROWNIKA > 2 RAPORTY ZERUJĄCE

Zestaw funkcji służących do wydruku raportów zerujących, które charakteryzują się tym, że wydrukowanie raportu skutkuje automatycznym zerowaniem liczników kasy (fiskalnych lub nefiskalnych) i nie można takiego raportu powtórnie wykonać (np. w przypadku zniszczenia lub zgubienia wydruku).

2.2.1 [2 2 1] [B B A] Dobowy fiskalny

MENU > 2 FUNKCJE KIEROWNIKA > 2 RAPORTY ZERUJĄCE > 1 RAPORT DOBOWY

Do obowiązków użytkownika kasy fiskalnej należy sporządzanie raportów fiskalnych, które dokumentują wysokość obrotów i kwoty podatku w danym okresie. Raportami fiskalnymi są m.in. raporty dobowe, raporty okresowe szczegółowe (w tym miesięczny).

Raport dobowy fiskalny jest podstawowym raportem fiskalnym. W trakcie jego sporządzania zostaje zapisana do pamięci fiskalnej wysokość obrotu z całego dnia sprzedaży z uwzględnieniem rozdziału kwot podatku na poszczególne stawki VAT.

Raport powinien być wykonywany codziennie po zakończeniu sprzedaży w danym dniu, nie później jednak niż przed dokonaniem pierwszej sprzedaży w dniu następnym. Kasa emituje raporty fiskalne dobowe w postaci elektronicznej, a na żądanie użytkownika również w postaci papierowej (włączona odpowiednia opcja w ustawieniach patrz rozdział 2.6.14 [2 6 14] [B F N] *Raport dobowy na papier* na stronie 135). Pozycje drukowane w raporcie fiskalnym dobowym są odgórnie narzucone przez ustawodawcę.

Nie ma wymogów, co do ilości raportów dobowych wykonanych jednego dnia, należy jednak pamiętać, że każde urządzenie fiskalne posiada ograniczoną ilość zapisów raportów dobowych do pamięci fiskalnej (zgodnie z przepisami ilość raportów wynosi minimum 1830).

Dostęp do funkcji uzależniony jest od uprawnienia kasjera do wykonania raportu *DOBOWY FISKALNY* (patrz rozdział 2.1.9.1.2 *UPRAWNIENIA* na stronie 95, uprawnienie *R. DOBOWY FISKALNY*).

W przypadku włączonej opcji *WERYFIKACJA RAP. DOB.*, przy kolejnym uruchomieniu kasy nastąpi jednorazowa weryfikacja raportów dobowych, a po jej przeprowadzeniu na wyświetlaczu pojawi się informacja o wyniku weryfikacji.

Jeżeli w okresie od ostatniego raportu dobowego nie wystąpiła sprzedaż, po wywołaniu raportu na wyświetlaczu pojawi się żądanie odpowiedzi na pytanie potwierdzające wykonanie raportu

BRAK NOWYCH SPRZEDAŻY
WYKONAĆ RAPORT?

Sposób wprowadzania odpowiedzi patrz rozdział 4 *Wprowadzanie danych* na stronie 24.

Zatwierdzenie uruchamia wydruk raportu., anulowanie oznacza rezygnację z wykonania raportu.

2.2.2 [2 2 2] [B B B] Szczegółowy sprzedaży

MENU > 2 FUNKCJE KIEROWNIKA > 2 RAPORTY ZERUJĄCE > 2 SZCZEGÓŁOWY SPRZEDAŻY

Funkcja służy do wydruku raportu sprzedaży towarów w oparciu o нефiskalne liczniki sprzedaży (ilość i wartość sprzedaży). Na raporcie wyszczególnione są ilości i wartości sprzedaży oddzielnie dla każdego towaru (w tym również opakowania zwrotnego). Wydrukowane dane obejmują okres od wydruku ostatniego raportu szczegółowego sprzedaży z zerowaniem liczników. Dostęp do funkcji uzależniony jest od uprawnienia kasjera do wykonania raportu *SZCZEGÓŁOWEGO SPRZEDAŻY* (patrz rozdział 2.1.9.1.2 *UPRAWNIENIA* na stronie 95, uprawnienie *R. SZCZEG. SPRZEDAŻY ZER.*).

Po wydrukowaniu raportu, нефiskalne liczniki sprzedaży towarów zostaną wyzerowane, a na wydruku pojawi się odpowiedni komunikat.

2.2.3 [2 2 3] [B B C] Sprzedaży według grup

MENU > 2 FUNKCJE KIEROWNIKA > 2 RAPORTY ZERUJĄCE > 3 SPRZEDAŻY WEDŁUG GRUP

Funkcja służy do wydruku raportu sprzedaży według zdefiniowanych grup towarowych z podaniem wartości sprzedaży oddzielnie dla poszczególnych grup. Dostęp do funkcji uzależniony jest od uprawnienia kasjera do wykonania raportu *SPRZEDAŻY WEDŁUG GRUP* (patrz rozdział 2.1.9.1.2 *UPRAWNIENIA* na stronie 95, uprawnienie *R. SPRZED. W/G GRUP ZER.*). Po wydrukowaniu raportu нефiskalne liczniki zostaną wyzerowane, a na wydruku pojawi się odpowiedni komunikat.

2.2.4 [2 2 4] [B B D] Zwrotów opakowań

MENU > 2 FUNKCJE KIEROWNIKA > 2 RAPORTY ZERUJĄCE > 4 ZWROTÓW OPAKOWAŃ

Funkcja służy do wydruku raportu zwrotów opakowań z podaniem ilości i wartości przyjętych opakowań zwrotnych. Wydrukowane ilości i wartości zwrotów obejmują okres od ostatniego raportu z zerowaniem liczników. Dostęp do funkcji uzależniony jest od uprawnienia kasjera do wykonania raportu *ZWROTÓW OPAKOWAŃ* (patrz rozdział 2.1.9.1.2 *UPRAWNIENIA* na stronie 95, uprawnienie *R. ZWROTÓW OPAKOWAŃ ZER.*).

Po wydrukowaniu raportu, niefiskalne liczniki sprzedaży towarów zostaną wyzerowane, a na wydruku pojawi się odpowiedni komunikat.

2.2.5 [2 2 5] [B B E] Koniec zmiany

MENU > 2 FUNKCJE KIEROWNIKA > 2 RAPORTY ZERUJĄCE > 5 KONIEC ZMIANY

Funkcja służy do wydruku numerowanego raportu z danymi o operacjach wykonanych przez wybranego kasjera, takimi jak ilość i wartość wystawionych i anulowanych paragonów, wartość udzielonych rabatów, narzutów oraz o uzyskanych wpływach ze sprzedaży z podziałem na formy płatności i płatności walutowe, w których wystąpił obrót. Funkcję można wykonać dla dowolnego kasjera, który ma w danej chwili otwartą zmianę, a dostęp do funkcji uzależniony jest od uprawnienia kasjera do wykonania raportu *ZAMKNIĘCIE ZMIANY* dla dowolnego kasjera (patrz rozdział 2.1.9.1.2 *UPRAWNIENIA* na stronie 95, uprawnienie *R. KOŃCA ZMIANY KASJERA*).

Dodatkowo w przypadku włączonej w ustawieniach opcji *KASJERZY SUMACYJNI* (patrz rozdział 2.6.9 [2 6 09] [B F I] *Kasjerzy sumacyjni* na stronie 134) dostępne są raporty tzw. kasjerów sumacyjnych o numerach 8,9 i 10, zawierające sumę obrotów, wpłat i wypłat, rabatów i innych wartości dla wszystkich kasjerów pracujących w danym okresie.

Okres wykonywania cyklicznych raportów zależy od organizacji pracy i może być dowolny, m.in. raport dla *KASJER SUMACYJNY 8* wykonywany może być na koniec dnia, *KASJER SUMACYJNY 9* - na koniec tygodnia, *KASJER SUMACYJNY 10* - na koniec miesiąca.

Po wywołaniu funkcji na wyświetlaczu pojawi się pierwsza pozycja z listy kasjerów z otwartą zmianą (np. 1 *KIEROWNIK*), w celu wybrania kasjera, dla którego będzie prowadzone zamknięcie zmiany

KONIEC ZMIANY 1 KIEROWNIK

Sposób wyboru pozycji z listy patrz rozdział 4. *Wprowadzanie danych* na stronie 24.

Po wyborze i zatwierdzeniu odpowiedniej pozycji z listy kasjerów nastąpi otwarcie szuflady na pieniądze i przejście do wprowadzania kolejno stanu zliczonej gotówki oraz innych używanych form płatności - identycznie jak to ma miejsce w raporcie *ZAMKNIĘCIE ZMIANY* wywoływanym z menu *FUNKCJE KASJERA* (patrz rozdział 1.3 [1 3] [A C] *Koniec zmiany* na stronie 71).

Wykonanie funkcji zamknięcia zmiany powoduje automatyczne wyłączenie/wylogowanie danego kasjera i wyzerowanie liczników jego zmiany, a na wydruku pojawi się linia o wyzerowaniu liczników.

2.3 [2 3] [B C] Raporty niezerujące

Zestaw funkcji służących do wydruku raportów niezerujących, które są raportami czytającymi i można je wykonywać wielokrotnie, ponieważ wydruk takiego raportu nie skutkuje zerowaniem liczników kasy.

2.3.1 [2 3 01] [B C A] Finansowy podatkowy

MENU > 2 FUNKCJE KIEROWNIKA > 3 RAPORTY NIEZERUJĄCE > 01 FINANSOWY PODATKOWY

Funkcja służy do wydruku aktualnego stanu liczników fiskalnych. Pola drukowane w raporcie są identyczne z polami raportu dobowego fiskalnego, z tym że wydrukowanie raportu finansowego nie powoduje wyzerowania tych liczników i na wydruku nie występuje linia o ich wyzerowaniu (patrz rozdział 2.2.1 [2 2 1] [B B A] *Dobowy fiskalny* na stronie 102). Numer raportu finansowego jest zgodny z numerem kolejnego raportu dobowego (tego, w którym bieżące liczniki zostaną uwzględnione).

Dostęp do funkcji uzależniony jest od uprawnienia kasjera do wykonania raportu *FINANSOWY PODATKOWY* (patrz rozdział 2.1.9.1.2 *UPRAWNIENIA* na stronie 95, uprawnienie *R. FINANSOWY PODATKOWY*).

2.3.2 [2 3 02] [B C B] Szczegółowy sprzedaży

MENU > 2 FUNKCJE KIEROWNIKA > 3 RAPORTY NIEZERUJĄCE > 02 SZCZEGÓŁOWY SPRZEDAŻY

Funkcja służy do wydruku raportu szczegółowego sprzedaży towarów w oparciu o нефiskalne liczniki sprzedaży (ilość i wartość sprzedaży). Na raporcie wyszczególnione są ilości i wartości sprzedaży oddzielnie dla każdego towaru. Treść raportu jest identyczna z odpowiednim raportem zerującym z tą różnicą, że liczniki nie są zerowane i na wydruku nie występuje linia o wyzerowaniu liczników (patrz rozdział 2.2.2 [2 2 2] [B B B] *Szczegółowy sprzedaży* na stronie 103).

Dostęp do funkcji uzależniony jest od uprawnienia kasjera do wykonania raportu *SZCZEGÓŁOWY SPRZEDAŻY* (patrz rozdział 2.1.9.1.2 *UPRAWNIENIA* na stronie 95, uprawnienie *R. SZCZEGÓŁOWY SPRZEDAŻY*).

2.3.3 [2 3 03] [B C C] Sprzedaży według grup

MENU > 2 FUNKCJE KIEROWNIKA > 3 RAPORTY NIEZERUJĄCE > 03 SPRZEDAŻY WEDŁUG GRUP

Funkcja służy do wydruku raportu sprzedaży według zdefiniowanych grup towarowych, z podaniem wartości sprzedaży oddzielnie dla poszczególnych grup. Treść raportu jest identyczna z odpowiednim raportem zerującym z tą różnicą, że liczniki nie są zerowane oraz na wydruku nie występuje linia o wyzerowaniu liczników (patrz rozdział 2.2.3 [2 2 3] [B B C] *Sprzedaży według grup* na stronie 103).

Dostęp do funkcji uzależniony jest od uprawnienia kasjera do wykonania raportu *SPRZEDAŻY WEDŁUG GRUP* (patrz rozdział 2.1.9.1.2 *UPRAWNIENIA* na stronie 95, uprawnienie *R. SPRZEDAŻY WEDŁUG GRUP*).

2.3.4 [2 3 04] [B C D] Roczne sprzedaży według grup

MENU > 2 FUNKCJE KIEROWNIKA > 3 RAPORTY NIEZERUJĄCE > 04 ROCZNE SPRZEDAŻY WEDŁUG GRUP

Funkcja służy do wydruku raportu sprzedaży według zdefiniowanych grup towarowych (patrz rozdział 2.3.3 [2 3 03] [B C C] *Sprzedaży według grup* wyżej), ograniczonego do sprzedaży w bieżącym lub poprzednim roku kalendarzowym. Dostęp do funkcji uzależniony jest od uprawnienia kasjera do wykonania raportu *SPRZEDAŻY WEDŁUG GRUP* (patrz rozdział 2.1.9.1.2 *UPRAWNIENIA* na stronie 95, uprawnienie *R. SPRZEDAŻY WEDŁUG GRUP*).



UWAGA: Przy zmianie waluty ewidencyjnej kasowane są dane raportu rocznego sprzedaży za rok bieżący.

2.3.5 [2 3 05] [B C E] Zwrotów opakowań

MENU > 2 FUNKCJE KIEROWNIKA > 3 RAPORTY NIEZERUJĄCE > 05 ZWROTÓW OPAKOWAŃ

Funkcja służy do wydruku raportu zwrotów opakowań z podaniem ilości i wartości przyjętych opakowań zwrotnych. Treść raportu jest identyczna z odpowiednim raportem zerującym z tą różnicą, że liczniki nie są zerowane i na wydruku nie występuje linia o wyzerowaniu liczników (patrz rozdział 2.2.4 [2 2 4] [B B D] Zwrotów opakowań na stronie 104).

Dostęp do funkcji uzależniony jest od uprawnienia kasjera do wykonania raportu ZWROTÓW OPAKOWAŃ (patrz rozdział 2.1.9.1.2 UPRAWNIENIA na stronie 95, uprawnienie R. ZWROTÓW OPAKOWAŃ).

2.3.6 [2 3 06] [B C F] Stanu kasy dla kasjera

MENU > 2 FUNKCJE KIEROWNIKA > 3 RAPORTY NIEZERUJĄCE > 06 STANU KASY DLA KASJERA

Funkcja służy do wydruku numerowanego raportu z danymi o operacjach wykonanych przez wybranego kasjera, takimi jak ilość i wartość wystawionych i anulowanych paragonów, wartość udzielonych rabatów, narzutów oraz o uzyskanych wpływach ze sprzedaży z podziałem na formy płatności i płatności walutowe, w których wystąpił obrót. Treść raportu jest identyczna z raportem zerującym ZAMKNIĘCIE ZMIANY (patrz rozdział 1.3 [1 3] [A C] Koniec zmiany na stronie 71) z tą różnicą, że liczniki nie są zerowane i na wydruku nie występuje linia o wyzerowaniu liczników oraz kasa nie pyta o stan poszczególnych płatności w szufladzie i na wydruku pojawiają się tylko wartości obliczone przez kasę.

Funkcję można wykonać dla dowolnego kasjera, który ma w danej chwili otwartą zmianę, a dostęp do funkcji uzależniony jest od uprawnienia kasjera do wykonania raportu STAN KASY dla dowolnego kasjera (patrz rozdział 2.1.9.1.2 UPRAWNIENIA na stronie 95, uprawnienie R. STANU KASY KASJERA).

Dodatkowo w przypadku włączonej w ustawieniach opcji KASJERZY SUMACYJNI (patrz rozdział 2.6.9 [2 6 09] [B F I] Kasjerzy sumacyjni na stronie 134) dostępne są raporty tzw. kasjerów sumacyjnych o numerach 8,9 i 10, zawierające sumę obrotów, wpłat i wypłat, rabatów i innych wartości dla wszystkich kasjerów pracujących w danym okresie.

Po wywołaniu funkcji na wyświetlaczu pojawi się pierwsza pozycja z listy kasjerów z otwartą zmianą (np. 1 KIEROWNIK), w celu wybrania kasjera, dla którego nastąpi wydruk raportu

STANU KASY DLA KASJERA 1 KIEROWNIK

Sposób wyboru pozycji z listy patrz rozdział 4. Wprowadzanie danych na stronie 24.

Po wyborze i zatwierdzeniu odpowiedniej pozycji z listy kasjerów nastąpi wydruk raportu dla kasjera. Wykonanie funkcji nie powoduje zamknięcia zmiany wybranego kasjera.

2.3.7 [2 3 07] [B C G] Godzinowy

2.3.7.1 [2 3 07 1] [B C G A] Aktualny

MENU > 2 FUNKCJE KIEROWNIKA > 3 RAPORTY NIEZERUJĄCE > 07 GODZINOWY > 1 AKTUALNY

Funkcja służy do wydruku raportu godzinowego z bieżącego dnia pracy kasy. W raporcie drukowane są dane z kolejnych godzin pracy kasy, od pierwszej do ostatniej sprzedaży w danym dniu.

Na raporcie drukowana jest w kolejnych godzinach pracy kasy:

- pod pozycją „POZYCJI” - suma ilości pozycji sprzedaży na paragonach oraz ilości pozycji sprzedaży i zwrotów opakowań.
- pod pozycją „PARAGONÓW” - suma liczby paragonów oraz liczby niefiskalnych wydruków przyjęcia lub sprzedaży opakowań (o ile nie wystąpiły łącznie z paragonem)
- obrót, w tym również obrót opakowaniami zwrotnymi

2.3.7.2 [2 3 07 2] [B C G B] Poprzedni

MENU > 2 FUNKCJE KIEROWNIKA > 3 RAPORTY NIEZERUJĄCE > 07 GODZINOWY > 2 POPRZEDNI

Funkcja służy do wydruku raportu godzinowego z poprzedniego dnia pracy kasy, który jest analogiczny do raportu godzinowego aktualnego opisanego w rozdziale poprzednim (patrz rozdział 2.3.7.1 [2 3 07 1] [B C G A] Aktualny na stronie 106).

2.3.8 [2 3 08] [B C H] Danych o towarach

MENU > 2 FUNKCJE KIEROWNIKA > 3 RAPORTY NIEZERUJĄCE > 08 DANYCH O TOWARACH

Funkcja służy do wydruku danych o towarach z wyszczególnieniem kolejno zdefiniowanych atrybutów każdego z towarów m.in. numeru towaru (PLU), jego nazwy, stawki podatkowej (PTU), jednostki miary, grupy towarowej, kodu kreskowego i in. Wydrukowanie raportu wymaga podania numeru początkowego towaru, od którego rozpocznie się drukowanie danych.

Po wywołaniu funkcji na wyświetlaczu pojawi się żądanie wprowadzenia numeru początkowego towaru (np. 500), który po wprowadzeniu należy zatwierdzić

PODAJ NUMER POCZĄTKOWY TOWARU: 0500	
--	---

Po zatwierdzeniu wprowadzonego numeru nastąpi wydruk raportu DANE O TOWARACH, rozpoczynając od towaru o wprowadzonym numerze. Wydruk może zostać przerwany w każdym momencie, po naciśnięciu dowolnego klawisza.

2.3.9 [2 3 09] [B C I] Okresowe

MENU > 2 FUNKCJE KIEROWNIKA > 3 RAPORTY NIEZERUJĄCE > 09 OKRESOWE

Zestaw funkcji służących do wydruku raportów okresowych szczegółowych i łącznych oraz raportów zdarzeń. Wszystkie te raporty są raportami fiskalnymi. Wykonanie raportu okresowego lub raportu zdarzeń polega na odczycie danych z pamięci fiskalnej za dany okres i umieszczenia ich na wydruku, zgodnym, co do zawartości z raportami dobowymi lub zdarzeniami wykonanymi w okresie objętym tym raportem. Ustalanie wartości danych w raporcie okresowym łącznym następuje przez sumowanie poszczególnych pozycji raportów fiskalnych dobowych.

Raporty fiskalne okresowe i raporty zdarzeń nie są zapisywane do pamięci chronionej i nie posiadają numeru dokumentu, stąd nie jest możliwy ponowny wydruk ich danych.



UWAGA: Raporty okresowe szczegółowe, łączne i raporty zdarzeń są dostępne po fiskalizacji kasy.

Wydruki raportów szczegółowych i skróconych można generować określając zakres raportu w jeden z następujących sposobów:

- miesięczny (raport obejmujący okres za podany zakończony miesiąc kalendarzowy)
- według dat (raport obejmujący okres pomiędzy podanymi datami raportów fiskalnych dobowych)
- według numerów (raport obejmujący okres pomiędzy podanymi numerami raportów fisk. dobowych)
- za miesiąc bieżący (od pierwszego dnia bieżącego miesiąca do dnia wykonania raportu)
- za miesiąc poprzedni (raport za miesiąc poprzedzający aktualny miesiąc)

Raporty zdarzeń można wydrukować określając zakres raportów:

- według dat (raport obejmujący okres pomiędzy podanymi datami raportów fiskalnych dobowych)
- według numerów (raport obejmujący okres pomiędzy podanymi numerami raportów fisk. dobowych)



UWAGA: W raportach okresowych drukowane są dane z raportów fiskalnych dobowych w danym okresie. W przypadku braku raportów dobowych w okresie, raport okresowy nie zostanie wydrukowany w związku z brakiem danych.

Wydruk może zostać przerwany w każdym momencie, po naciśnięciu dowolnego klawisza.

2.3.9.1 [2 3 09 1] [B C I A] Szczegóły

2.3.9.1.1 [2 3 09 1 1] [B C I A A] Miesięczny

MENU > 2 FUNKCJE KIEROWNIKA > 3 RAPORTY NIEZERUJĄCE > 09 OKRESOWE >
1 SZCZEGÓŁOWY > 1 MIESIĘCZNY

Funkcja służy do wydruku szczegółowego raportu fiskalnego zawierającego dane z raportów fiskalnych dobowych ze wskazanego miesiąca, który powinien być wykonywany, zgodnie z przepisami, w terminie do 25 dnia miesiąca następującego po danym miesiącu. Raport ten został wyróżniony nagłówkiem: "RAPORT FISKALNY MIESIĘCZNY" wraz z miesiącem i rokiem, którego dotyczy.

Po wywołaniu funkcji na wyświetlaczu pojawi się żądanie wprowadzenia miesiąca kalendarzowego i roku za jaki ma być wydrukowany raport

PODAJ MIESIĄC I ROK
01.2001

Jeżeli ma zostać wprowadzony miesiąc np. 04.2019r. należy wprowadzić datę w kolejności MIESIĄC (dwucyfrowo) i ROK (dwie ostatnie cyfry)

PODAJ MIESIĄC I ROK
 04.2019



, a następnie zatwierdzić dane



Po zatwierdzeniu wprowadzonego miesiąca i roku rozpoczyna się drukowanie raportu. Raport miesięczny można wydrukować tylko za zakończony miesiąc kalendarzowy np. raport za miesiąc marzec można wydrukować najwcześniej 1 kwietnia danego roku.

W przypadku wprowadzenia miesiąca, który nie został jeszcze zakończony na wyświetlaczu pojawi się odpowiedni komunikat, po którym należy nacisnąć dowolny klawisz np. ZATWIERDŹ

NIEZAKOŃCZONY MIESIĄC



W raporcie drukowane są szczegółowe dane z raportów fiskalnych dobowych danego miesiąca, tym samym w celu wydrukowania raportu miesięcznego wymagany jest wydruk co najmniej jednego raportu dobowego w danym miesiącu.

W przypadku braku raportów dobowych w miesiącu np. przy braku sprzedaży w każdym dniu miesiąca i tym samym braku obowiązku wykonywania raportu dobowego, fiskalny raport miesięczny nie zostanie wydrukowany w związku z brakiem danych, co jest zgodne z obowiązującymi przepisami. Na wydruku pojawi się informacja o braku raportów w okresie.



UWAGA: W celu wydrukowania raportu miesięcznego przy braku sprzedaży w danym miesiącu wymagany jest wydruk co najmniej jednego raportu dobowego nie zawierającego sprzedaży (pozycje sprzedaży będą posiadały wartość 0).

2.3.9.1.2 [2 3 09 1 2] [B C I A B] Według dat

MENU > 2 FUNKCJE KIEROWNIKA > 3 RAPORTY NIEZERUJĄCE > 09 OKRESOWE > 1 SZCZEGÓŁOWY > 2 WEDŁUG DAT

Funkcja służy do wydruku szczegółowego raportu fiskalnego zawierającego dane z raportów fiskalnych dobowych ze wskazanego zakresu dat.

Po wywołaniu funkcji na wyświetlaczu pojawi się żądanie wprowadzenia daty początkowej okresu za jaki ma być wydrukowany raport

PODAJ POCZĄTKOWĄ DATĘ
01.01.2001

Jeżeli ma zostać wprowadzona data np. 01.04.2019r. należy wprowadzić datę w kolejności
DZIEŃ (dwucyfrowo) MIESIĄC (dwucyfrowo)
ROK (dwie ostatnie cyfry)

PODAJ POCZĄTKOWĄ DATĘ
 01.04.2019

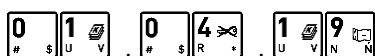

a następnie zatwierdzić dane

Następnie na wyświetlaczu pojawi się żądanie wprowadzenia daty końcowej okresu za jaki ma być wydrukowany raport (podpowiadana jest wprowadzona wcześniej data początkowa)

PODAJ KOŃCOWĄ DATĘ
01.04.2019

Należy wprowadzić odpowiednią datę końcową (analogicznie do wprowadzania daty początkowej) np. 20.04.2019, a następnie ją zatwierdzić

PODAJ KOŃCOWĄ DATĘ
 20.04.2019



Po zatwierdzeniu wprowadzonej daty końcowej rozpoczyna się wydruk raportu.

W przypadku błędnie wprowadzonych dat np. końcowa data będzie wcześniejsza od początkowej, na wyświetlaczu pojawi się odpowiedni komunikat, po którym należy nacisnąć dowolny klawisz (np. ZATWIERDŹ), a następnie wprowadzić odpowiednie poprawki

BŁĘDNY ZAKRES



2.3.9.1.3 [2 3 09 1 3] [B C I A C] Według numerów

MENU > 2 FUNKCJE KIEROWNIKA > 3 RAPORTY NIEZERUJĄCE > 09 OKRESOWE > 1 SZCZEGÓŁOWY > 3 WEDŁUG NUMERÓW

Funkcja służy do wydruku szczegółowego raportu fiskalnego zawierającego dane z raportów fiskalnych dobowych ze wskazanego zakresu numerów raportów.

Po wywołaniu funkcji na wyświetlaczu pojawi się żądanie wprowadzenia numeru początkowego raportu, od którego ma rozpoczynać się wydruk

PODAJ NUMER POCZĄTKOWY <u>0</u>

Należy wprowadzić odpowiedni numer początkowy raportu (np. 55), a następnie go zatwierdzić

PODAJ NUMER POCZĄTKOWY <u>55</u>



Po zatwierdzeniu wprowadzonego numeru początkowego na wyświetlaczu pojawi się żądanie wprowadzenia numeru końcowego raportu, na którym ma zakończyć się wydruk (podpowiadany jest wprowadzony wcześniej numer początkowy)

PODAJ NUMER KOŃCOWY <u>55</u>

Należy wprowadzić odpowiedni numer końcowy raportu (np. 57), a następnie go zatwierdzić

PODAJ NUMER KOŃCOWY <u>57</u>



Po zatwierdzeniu numeru końcowego raportu rozpoczyna się wydruk raportu.

W przypadku błędnie wprowadzonych numerów raportów np. końcowy numer będzie niższy od początkowego, na wyświetlaczu pojawi się odpowiedni komunikat, po którym należy nacisnąć dowolny klawisz (np. ZATWIERDŹ), a następnie wprowadzić odpowiednie poprawki

BŁĘDNY ZAKRES



2.3.9.1.4 [2 3 09 1 4] [B C I A D] Za miesiąc bieżący

MENU > 2 FUNKCJE KIEROWNIKA > 3 RAPORTY NIEZERUJĄCE > 09 OKRESOWE > 1 SZCZEGÓŁOWY > 4 ZA MIESIĄC BIEŻĄCY

Funkcja służy do wydruku szczegółowego raportu fiskalnego zawierającego dane z raportów fiskalnych dobowych z bieżącego miesiąca tzn. od pierwszego dnia bieżącego miesiąca do dnia wydruku raportu. Raport ten został wyróżniony nagłówkiem RAPORT FISKALNY OKRESOWY, wraz z zakresem dat, którego dotyczy.

2.3.9.1.5 [2 3 09 1 5] [B C I A F] Za miesiąc poprzedni

MENU > 2 FUNKCJE KIEROWNIKA > 3 RAPORTY NIEZERUJĄCE > 09 OKRESOWE > 1 SZCZEGÓŁOWY > 5 ZA MIESIĄC POPRZEDNI

Funkcja służy do wydruku szczegółowego raportu fiskalnego zawierającego dane z raportów fiskalnych dobowych z poprzedniego miesiąca kalendarzowego. Raport ten został wyróżniony nagłówkiem RAPORT FISKALNY MIESIĘCZNY, wraz z miesiącem i rokiem, którego dotyczy.

2.3.9.2 [2 3 09 2] [B C I B] Łączny

2.3.9.2.1 [2 3 09 2 1] [B C I B A] Miesięczny

**MENU > 2 FUNKCJE KIEROWNIKA > 3 RAPORTY NIEZERUJĄCE > 09 OKRESOWE >
2 ŁĄCZNY > 1 MIESIĘCZNY**

Funkcja służy do wydruku łącznego raportu okresowego zawierającego dane z raportów fiskalnych dobowych z okresu miesiąca, który należy podać w sposób analogiczny, jak przy szczegółowym raporcie okresowym miesięcznym (patrz rozdział 2.3.9.1.1 [2 3 09 1 1] [B C I A A] Miesięczny na stronie 108). W treści raportu drukowane są podsumowania danych w podokresach obowiązywania danych stawek podatkowych, a następnie drukowane są dane łączne za cały okres raportu. Raport miesięczny można wydrukować tylko za zakończony miesiąc kalendarzowy. Raport ten został wyróżniony nagłówkiem ŁĄCZNY RAPORT MIESIĘCZNY, wraz z miesiącem i rokiem, którego dotyczy.

2.3.9.2.2 [2 3 09 2 2] [B C I B B] Według dat

**MENU > 2 FUNKCJE KIEROWNIKA > 3 RAPORTY NIEZERUJĄCE > 09 OKRESOWE >
2 ŁĄCZNY > 2 WEDŁUG DAT**

Funkcja służy do wydruku łącznego raportu okresowego zawierającego dane z raportów fiskalnych dobowych ze wskazanego zakresu dat, które należy podać w sposób analogiczny, jak przy szczegółowym raporcie okresowym według dat (patrz rozdział 2.3.9.1.2 [2 3 09 1 2] [B C I A B] Według dat na stronie 109). W treści raportu drukowane są podsumowania danych z raportów fiskalnych dobowych w podokresach obowiązywania danych stawek podatkowych, a następnie drukowane są dane łączne za cały okres raportu. Po zatwierdzeniu zakresu dat rozpoczyna się drukowanie raportu.

2.3.9.2.3 [2 3 09 2 3] [B C I B C] Według numerów

**MENU > 2 FUNKCJE KIEROWNIKA > 3 RAPORTY NIEZERUJĄCE > 09 OKRESOWE >
2 ŁĄCZNY > 3 WEDŁUG NUMERÓW**

Funkcja służy do wydruku łącznego raportu okresowego zawierającego dane z raportów fiskalnych dobowych ze wskazanego zakresu numerów raportów, które należy podać w sposób analogiczny, jak przy szczegółowym raporcie okresowym według numerów (patrz rozdział 2.3.9.1.3 [2 3 09 1 3] [B C I A C] Według numerów na stronie 110). W treści raportu drukowane są podsumowania danych z raportów fiskalnych dobowych w podokresach obowiązywania danych stawek podatkowych, a następnie drukowane są dane łączne za cały okres raportu. Po zatwierdzeniu zakresu numerów rozpoczyna się drukowanie raportu.

2.3.9.2.4 [2 3 09 2 4] [B C I B D] Za miesiąc bieżący

**MENU > 2 FUNKCJE KIEROWNIKA > 3 RAPORTY NIEZERUJĄCE > 09 OKRESOWE >
2 ŁĄCZNY > 4 ZA MIESIĄC BIEŻĄCY**

Funkcja służy do wydruku łącznego raportu okresowego zawierającego dane z raportów fiskalnych dobowych z bieżącego miesiąca tzn. od pierwszego dnia bieżącego miesiąca do dnia wydruku raportu. W treści raportu drukowane są podsumowania danych z raportów fiskalnych dobowych w podokresach obowiązywania danych stawek podatkowych, a następnie drukowane są dane łączne za cały okres raportu. Raport ten został wyróżniony nagłówkiem ŁĄCZNY RAPORT OKRESOWY, wraz z zakresem dat, którego dotyczy.

2.3.9.2.5 [2 3 09 2 5] [B C I B E] Za miesiąc poprzedni

**MENU > 2 FUNKCJE KIEROWNIKA > 3 RAPORTY NIEZERUJĄCE > 09 OKRESOWE >
2 ŁĄCZNY > 5 ZA MIESIĄC POPRZEDNI**

Funkcja służy do wydruku łącznego raportu okresowego zawierającego dane z raportów fiskalnych dobowych z poprzedniego miesiąca kalendarzowego. W treści raportu drukowane są podsumowania danych z raportów fiskalnych dobowych w podokresach obowiązywania danych stawek podatkowych, a następnie drukowane są dane łączne za cały okres raportu. Raport ten został wyróżniony nagłówkiem ŁĄCZNY RAPORT MIESIĘCZNY, wraz z miesiącem i rokiem, którego dotyczy raport.

2.3.9.3 [2 3 09 3] [B C I C] Raporty zdarzeń

**MENU > 2 FUNKCJE KIEROWNIKA > 3 RAPORTY NIEZERUJĄCE > 09 OKRESOWE >
3 RAPORTY ZDARZEŃ**

Raporty zawierają informacje o istotnych ze względu na działanie kasy zdarzeniach (zmianach parametrów pracy, blokadach kasy, interwencjach serwisowych).

2.3.9.3.1 [2 3 09 3 1] [B C I C A] Według dat

**MENU > 2 FUNKCJE KIEROWNIKA > 3 RAPORTY NIEZERUJĄCE > 09 OKRESOWE >
3 RAPORTY ZDARZEŃ > 1 WEDŁUG DAT**

Funkcja umożliwia wydruk wybranych zdarzeń objętych raportami dobowymi z wybranego zakresu dat, które należy podać w sposób analogiczny, jak przy szczegółowym raporcie okresowym według dat (patrz rozdział 2.3.9.1.2 [2 3 09 1 2] [B C I A B] Według dat na stronie 109).

Po określeniu zakresu dat należy wybrać grupę raportowanych zdarzeń w wybranym okresie.

Dostępne są poniższe grupy zdarzeń:

- ŁĄCZNY - raport obejmujący wszystkie rodzaje zdarzeń w danym okresie
- PROGRAMOWANIE - raport obejmujący zdarzenia związane z programowaniem
- AWARYJNE - raport obejmujący zdarzenia dotyczące sytuacji awaryjnych
np. utraty ciągłości numeracji dokumentów
- POZOSTAŁE - raport obejmujący pozostałe zarejestrowane zdarzenia

Po wyborze odpowiedniej grupy zdarzeń rozpoczyna się drukowanie raportu.

2.3.9.3.2 [2 3 09 3 2] [B C I C B] Według numerów

**MENU > 2 FUNKCJE KIEROWNIKA > 3 RAPORTY NIEZERUJĄCE > 09 OKRESOWE >
3 RAPORTY ZDARZEŃ > 2 WEDŁUG NUMERÓW**

Funkcja służy do wydruku wybranych zdarzeń objętych raportami dobowymi z wybranego zakresu numerów raportów, które należy podać w sposób analogiczny, jak przy szczegółowym raporcie okresowym według numerów (patrz rozdział 2.3.9.1.3 [2 3 09 1 3] [B C I A C] Według numerów na stronie 110). Po określeniu zakresu numerów raportów dobowych należy wybrać grupę raportowanych zdarzeń, analogicznie jak przy wyborze raportów zdarzeń wg dat (patrz rozdział Wg dat wyżej). Po wyborze odpowiedniej grupy zdarzeń rozpoczyna się drukowanie raportu.

2.3.10 [2 3 10] [B C J] Konfiguracji

MENU > 2 FUNKCJE KIEROWNIKA > 3 RAPORTY NIEZERUJĄCE > 10 KONFIGURACJI

Funkcja służy do wydruku raportów konfiguracji kasy zawierających informacje o wprowadzonych aktualnie do pamięci kasy ustawieniach. Raporty mogą służyć kontroli konfiguracji kasy.

Dostępne są do wydruku następujące raporty:

- KASJERZY I RODZAJE wydruk zdefiniowanych kasjerów i ich rodzajów
- INNE USTAWIENIA wydruk zdefiniowanych grup towarowych, jednostek miary, płatności, wiązań, ustawień kasy i paragonu oraz zdefiniowanych klawiszy
- USŁUGA CZASOWA wydruk konfiguracji usługi czasowej

2.3.11 [2 3 11] [B C K] Raport stanu modułu

MENU > 2 FUNKCJE KIEROWNIKA > 3 RAPORTY NIEZERUJĄCE > 11 RAPORT STANU MODUŁU

Funkcja umożliwia wydruk informacji o aktualnych parametrach kasy dot. pamięci fiskalnej, pamięci chronionej, stawek podatku, czy konfiguracji modułów komunikacyjnych.

2.3.12 [2 3 12] [B C L] Kwity w pamięci

MENU > 2 FUNKCJE KIEROWNIKA > 3 RAPORTY NIEZERUJĄCE > 12 KWITY W PAMIĘCI

Funkcja umożliwia wydruk wszystkich kwitów znajdujących się w pamięci kasy (wraz z naliczoną aktualną opłatą), które nie zostały anulowane, ani nie zostały do nich dotychczas wygenerowane paragony.

2.4 [2 4] [B D] Kopia elektroniczna

2.4.1 [2 4 1] [B D A] Wydruk danych

MENU > 2 FUNKCJE KIEROWNIKA > 4 KOPIA ELEKTRONICZNA > 1 WYDRUK DANYCH

Funkcja umożliwia wydruk danych z wydruków zapisanych w pamięci chronionej kasy np. w celach kontrolnych. Wydruk ten został wyróżniony nagłówkiem: WYDRUK DANYCH ZAPISANYCH W PAMIĘCI CHRONIONEJ oraz stopką KONIEC WYDRUKU DANYCH ZAPISANYCH W PAMIĘCI CHRONIONEJ oraz zawiera informacje o dacie wykonania wydruku i kryteriach wyszukiwania dokumentów, których dotyczy.



UWAGA: Funkcja drukowania danych z wydruków jest dostępna tylko po fiskalizacji kasy.

Możliwy jest również dostęp do danych z wydruków zapisanych w pamięci chronionej za pomocą odpowiedniego programu zainstalowanego i uruchomionego na komputerze (np. *ELZAB_OR*).

Programy dostępne są na stronie internetowej producenta kasy

<https://www.elzab.com.pl/pl/strefa-dla-klienta/do-pobrania/programy>



2.4.1.1 [2 4 1 1] [B D A A] Według dat

MENU > 2 FUNKCJE KIEROWNIKA > 4 KOPIA ELEKTRONICZNA > 1 WYDRUK DANYCH > 1 WEDŁUG DAT

Funkcja umożliwia wydruk danych z wydruków objętych raportami dobowymi z wybranego zakresu dat, które należy podać w sposób analogiczny, jak przy szczegółowym raporcie okresowym według dat (patrz rozdział 2.3.9.1.2 [2 3 09 1 2] [B C I A B] Według dat na stronie 109).

Po określeniu zakresu raportów dobowych należy dokonać wyboru odpowiedniego typu wydruków, z których dane będą drukowane.

Na wyświetlaczu pojawi się pierwsza pozycja z listy dostępnych typów wydruków

WYBIERZ TYP WYDRUKU
1 WSZYSTKIE

Sposób wyboru pozycji z listy patrz rozdział 4. *Wprowadzanie danych* na stronie 24.

Dostępne są następujące typy wydruków:

- WSZYSTKIE Wydruk danych z wszystkich wydruków objętych raportami dobowymi z wybranego zakresu
- RAPORTY DOBOWE Wydruk danych z raportów dobowych z wybranego zakresu
- NIEFISKALNE Wydruk danych z wszystkich dokumentów niefiskalnych objętych raportami dobowymi z wybranego zakresu
- FISKALNE Wydruk danych z wszystkich dokumentów fiskalnych objętych raportami dobowymi z wybranego zakresu
- PARAGONY ANULOWANE Wydruk danych z wszystkich anulowanych paragonów objętych raportami dobowymi z wybranego zakresu
- PARAGONY WG NR Wydruk danych z wszystkich paragonów wybranych wg numerów, objętych raportami dobowymi z wybranego zakresu
- WYDRUKI WG NR Wydruk danych z wszystkich wydruków wybranych wg numerów, objętych raportami dobowymi z wybranego zakresu

Po wyborze i zatwierdzeniu odpowiedniego typu wydruków rozpoczyna się wydruk raportu. Paragony są numerowane w obrębie jednego raportu dobowego, stąd zawsze pierwszy paragon na kolejnym raporcie dobowym ma numer jeden.

2.4.1.2 [2 4 1 2] [B D A B] Według numerów

MENU > 2 FUNKCJE KIEROWNIKA > 4 KOPIA ELEKTRONICZNA > 1 WYDRUK DANYCH > 2 WEDŁUG DAT

Funkcja umożliwia wydruk danych z wydruków objętych raportami dobowymi z wybranego zakresu numerów raportów, które należy podać w sposób analogiczny, jak przy szczegółowym raporcie okresowym według numerów (patrz rozdział 2.3.9.1.3 [2 3 09 1 3] [B C I A C] Według numerów na stronie 110). Po określeniu zakresu raportów dobowych należy dokonać wyboru typu wydruków, analogicznie jak przy wyborze wydruku danych wg dat (patrz rozdział 2.4.1.1 [2 4 1 1] [B D A A] Według dat wyżej). Po wyborze i zatwierdzeniu typu wydruków rozpoczyna się wydruk raportu.

2.4.1.3 [2 4 1 3] [B D A C] Ostatni paragon

MENU > 2 FUNKCJE KIEROWNIKA > 4 KOPIA ELEKTRONICZNA > 1 WYDRUK DANYCH > 3 OSTATNI PARAGON

Funkcja umożliwia wydruk danych z wydruku ostatniego paragonu wystawionego na kasie.

2.5 [2 5] [B E] USB

Aby prawidłowo korzystać z dostępnego zestawu funkcji, należy najpierw podłączyć nośnik zewnętrzny typu pendrive do złącza USB kasy, a następnie wybrać odpowiednią funkcję. W przypadku braku podłączonego nośnika odpowiedni komunikat pojawi się na wyświetlaczu.

Odczyt pamięci fiskalnej oraz chronionej możliwy jest również bezpośrednio z poziomu odpowiedniego programu zainstalowanego i uruchomionego na komputerze (*ELZAB_OR*).

Programy dostępne są na stronie internetowej producenta kasy

<https://www.elzab.com.pl/pl/strefa-dla-klienta/do-pobrania/programy>



2.5.1 [2 5 1] [B E A] Odczyt pamięci fiskalnej

MENU > 2 FUNKCJE KIEROWNIKA > 5 USB > 1 ODCZYT PAMIĘCI FISKALNEJ

Funkcja umożliwia wykonanie odczytu pamięci fiskalnej na podłączony do kasy zewnętrzny nośnik typu pendrive. Po wywołaniu funkcji na wyświetlaczu pojawia się ekran o braku nośnika lub stanie odczytu.

2.5.2 [2 5 2] [B E B] Odczyt pamięci chronionej

MENU > 2 FUNKCJE KIEROWNIKA > 5 USB > 2 ODCZYT PAMIĘCI CHRONIONEJ

Funkcja umożliwia wykonanie odczytu pamięci chronionej na podłączony do kasy zewnętrzny nośnik typu pendrive. Po wywołaniu funkcji na wyświetlaczu pojawia się ekran o braku nośnika lub stanie odczytu.

2.5.3 [2 5 3] [B E C] Odczyt towarów z kasy

MENU > 2 FUNKCJE KIEROWNIKA > 5 USB > 3 ODCZYT TOWARÓW Z KASY

Funkcja umożliwia wykonanie odczytu bazy towarowej na podłączony do kasy zewnętrzny nośnik typu pendrive. Po wywołaniu funkcji wyświetlony zostanie komunikat o stanie odczytu.

2.5.4 [2 5 4] [B E D] Zapis towarów do kasy

MENU > 2 FUNKCJE KIEROWNIKA > 5 USB > 4 ZAPIS TOWARÓW DO KASY

Funkcja umożliwia wykonanie zapisu bazy towarowej do kasy z podłączonego do kasy zewnętrznego nośnika typu pendrive. Po wywołaniu funkcji wyświetlony zostanie komunikat o stanie zapisu.

2.5.5 [2 5 5] [B E E] Odczyt liczników z kasy

MENU > 2 FUNKCJE KIEROWNIKA > 5 USB > 5 ODCZYT LICZNIKÓW Z KASY

Funkcja umożliwia wykonanie zapisu niefiskalnych liczników sprzedaży ilościowo-wartościowych oraz zwrotu opakowań na podłączony do kasy zewnętrzny nośnik typu pendrive. Odczytanie liczników i zapisanie ich na nośnik zewnętrzny powoduje jednocześnie ich wyzerowanie w kasie. W trakcie wykonywania odczytu nie należy wyłączać kasy. Po zakończeniu odczytu zostanie wyświetlony odpowiedni komunikat.

2.5.6 [2 5 6] [B E F] Zapis grafik do kasy**MENU > 2 FUNKCJE KIEROWNIKA > 5 USB > 6 ZAPIS GRAFIK DO KASY**

Funkcja umożliwia wykonanie zapisu do kasy przygotowanych wcześniej grafik, z podłączonego do kasy zewnętrznego nośnika typu pendrive. Po wybraniu funkcji wyświetlony zostanie komunikat o stanie zapisu. Aby grafika była czytelna dla kasy i prawidłowo drukowana, musi być przygotowana wg zasad przedstawionych poniżej.

Należy stworzyć na nośniku zewnętrznym katalog główny o nazwie **graphics**, następnie w katalogu głównym, katalog o nazwie **printer**. Katalog **printer** jest katalogiem docelowym, w którym umieszczone zostaną pliki nagłówka graficznego wydruków. W przypadku, gdy chcemy umieścić więcej niż jedną grafikę, to zmieniamy tylko numer grafiki, natomiast początek nazwy pozostaje bez zmian. Do kasy można wczytać maksymalnie 4 pliki grafiki nagłówka wydruków.

Parametry pliku grafiki nagłówka graficznego:

Nazwa pliku – graphic_1

Rozdzielczość (szerokość x wysokość) – 192 x 64, 384 x 128 lub inna
(maksymalna wielkość pliku 20kB)

Typ – BMP monochromatyczna

2.6 [2 6] [B F] Ustawienia**MENU > 2 FUNKCJE KIEROWNIKA > 6 USTAWIENIA**

W tabeli poniżej znajdują się domyślne ustawienia kasy, które zostały szczegółowo opisane w odpowiednich rozdziałach w dalszej części instrukcji.

Sposób włączania/wyłączania opcji patrz rozdział 4. *Wprowadzanie danych* na stronie 24.

Funkcja	Ustawienie domyślne	
DANE UŻYTKOWNIKA		
NAGŁÓWEK GRAFICZNY	BRAK	
NAZWA UŻYTKOWNIKA > PIERWSZA LINIA – ÓSMA LINIA	WYSOKA CZCIONKA	WYŁ.
ADRES UŻYTKOWNIKA > LINIA ULICY, LINIA MIEJSCOWOŚCI, LINIA POCZTY	SZEROKA CZCIONKA	WYŁ.
	CENTROWANIE TEKSTU	WYŁ.
	WYSOKA CZCIONKA	WYŁ.
USTAWIENIA PARAGONU	SZEROKA CZCIONKA	WYŁ.
	CENTROWANIE TEKSTU	WYŁ.
	NORMALNY	
DODATKI PARAGONOWE > PIERWSZA LINIA – SZÓSTA LINIA	WYSOKA CZCIONKA	WYŁ.
MAKSYMALNY RABAT	SZEROKA CZCIONKA	WYŁ.
	CENTROWANIE TEKSTU	WYŁ.
	10 %	

Funkcja	Ustawienie domyślne	
MAKSYMALNY NARZUT	10 %	
MAKSYMALNA SUMA PARAGONU	0,00	
ZMIENNA CENA	WŁ.	
OBOWIĄZEK WPROWADZENIA ZAPŁATY	WYŁ.	
RABAT/NARZUT SPECJALNY	WYŁ.	
BLOKOWANIE PO PARAGONIE	WYŁ.	
WYLOGOWANIE PO PARAGONIE	WYŁ.	
USTAWIENIA KODÓW KRESKOWYCH		
KODY Z ILOŚCIĄ I WART.		
> PRZEDROSTKI KODÓW	Z ILOŚCIĄ	27, 29
	Z WARTOŚCIĄ	23, 24
> CYFRA KONTROLNA	WYŁ	
> DŁUGOŚĆ KODÓW	6 CYFR	
PREFIKS	BRAK PREFIKSU	
USTAWIENIA KASY		
PRZESTAWIENIE ZEGARA	GG:MM	
USTAWIENIA KOMUNIKACYJNE		
USTAWIENIA USŁUG		
> PORT 1 – PORT 3	USŁUGA	BRAK
	PORT TCP	1001
	TRYB PRACY	SERWER
	SZYFROWANIE TRANSMISJI	WYŁ.
	IP SERWERA	10.0.0.2
USTAWIENIA SPRZĘTOWE		
> BLUETOOTH (ZEWNĘTRZNY)	BLUETOOTH WŁĄCZONY	WYŁ.
	ADRES WŁASNY	XX-XX-XX-XX-XX-XX
	ADRES ZDALNY	00-00-00-00-00-00
	PIN	1234
> USTAWIENIA SIECIOWE > WI-FI (ZEWNĘTRZNY)	WI-FI WŁĄCZONE	WYŁ.
	OSZCZĘDZANIE ENERGII	WYŁ.
	MOC NADAWANIA	WYSOKA
	BRAMA DOMYŚLNA	WYŁ.
	DHCP	WŁ.
	ADRES IP	10.0.0.1
	BRAMA	10.0.0.0
	MASKA	255.0.0.0
	IP DNS	10.0.0.0
	IP DNS ALT.	0.0.0.0
	ZABEZPIECZENIE	WYŁĄCZONE
	INDEKS KLUCZA WEP	KLUCZ 1
> USTAWIENIA SIECIOWE > MODEM (ZEWNĘTRZNY)	MODEM WŁĄCZONY	WYŁ.

Funkcja	Ustawienie domyślne	
> USTAWIENIA SIECIOWE > ETHERNET	PIN	0000
	APN	internet
	BRAMA DOMYŚLNA	WŁ.
> PORTY SZEREGOWE > PC	DHCP	WŁ.
	ADRES IP	10.0.0.1
	BRAMA	10.0.0.0
	MASKA	255.0.0.0
	IP DNS	10.0.0.0
	IP DNS ALT.	0.0.0.0
USTAWIENIA TERMINALI > TERMINAL 1 - TERMINAL 7	PARZYSTOŚĆ	BRAK
	SZYBKOŚĆ TRANSMISJI	9600 b/s
WYŚWIETLACZ KASJERA	NAZWA	TERMINAL 1 – TERMINAL 7
	PROTOKÓŁ	BRAK
	TYP URZĄDZENIA	TERMINAL
	TYP POŁĄCZENIA	BLUETOOTH
WYŚWIETLACZ KLIENTA	POZIOM PODŚWIETLENIA	100%
	ZMNIJSZ GDY NA BATERII	WYŁ.
	CZAS PODŚWIETLENIA	5 SEK
	KOLORYSTYKA	KOLOR 1
USTAWIENIA DŹWIĘKU	POZIOM PODŚWIETLENIA	50%
	ZMNIJSZ GDY NA BATERII	WŁ.
	CZAS PODŚWIETLENIA	2 MIN
UST. MECHANIZMU DRUK.	RODZAJ WYGASZACZA	BRAK
	DŹWIĘK KŁAWISZY	WŁ.
	DŹWIĘK BŁĘDÓW	WŁ.
	DŹWIĘK POTWIERDZENIA	WŁ.
USTAWIENIA NR PORTU COM	DŹWIĘK SŁABEJ BATERII	WŁ.
	JASNOŚĆ WYDRUKU	WYDRUK NORMALNY
AUTOWYŁĄCZANIE KASY	STAŁY	
BUFORY POZYCJI	CZAS NA BATERII	30 MIN
	CZAS NA ZASILANIU	30 MIN
	AKTYWUJ NA ZASILANIU	WYŁ.
KŁAWISZ PODWÓJNE ZERO	01	PC
IDENTYFIKATOR KASY	WŁ.	
UŻYCIE KASJERÓW	01	
KASJERZY SUMACYJNI	WYŁ.	
BLOKADA OTWARCIA SZUFL.	WŁ.	
KONTROLA LICZNIKÓW PC	WYŁ.	
KONTROLA RAP. DOBOWEGO	WYŁ.	

Funkcja	Ustawienie domyślne
KONTROLA RAP. MIESIĘCZ.	WŁ.
RAPORT DOBOWY NA PAPIER	WŁ.
M/PLATFORM AKTYWNE	WYŁ.

2.6.1 [2 6 01] [B F A] Dane użytkownika

MENU > 2 FUNKCJE KIEROWNIKA > 6 USTAWIENIA > 01 DANE UŻYTKOWNIKA

Ta grupa funkcji pozwala na wprowadzenie danych użytkownika do pamięci kasy.

Możliwe jest umieszczenie grafiki m.in. logo firmy na wydruku paragonu, raporcie dobowym oraz kwiecie usług czasowych. Można wybrać jeden z czterech nagłówków graficznych zapisanych wcześniej do kasy (patrz rozdział 2.5.6 [2 5 6] [B E F] *Zapis grafik do kasy* na stronie 116).

W celu przesłania graficznych nagłówków można również wykorzystać program serwisowy *Eureka* zainstalowany i uruchomiony na komputerze podłączonym do kasy. Zmiany nagłówka graficznego można dokonać raz na dobę, tylko po wykonaniu raportu fiskalnym dobowym i przed wydrukiem pierwszego paragonu. W przypadku próby zmiany nagłówka przed wykonaniem raportu dobowego, zostanie wyświetlony odpowiedni komunikat. Pozostałe funkcje służą do wprowadzania informacji tekstowych na wydruku tj. nazwa użytkownika oraz jego adres.

W celu wprowadzenia nazwy użytkownika dostępnych jest 8 linii, z których każdą można edytować i wprowadzić maksymalnie 42 znaki. Adres użytkownika został podzielony na linię ulicy (ulica, nr domu, nr lokalu), linię miejscowości (kod pocztowy, miejscowość) oraz linię poczty. Linie w zależności od funkcji mają różną długość.

Sposób konfiguracji każdej z linii jest jednakowy, dla każdej linii można ustawić indywidualny styl tekstu tzn. wysoka czcionka, szeroka czcionka i centrowanie tekstu. W przypadku wyboru znaku z podwójną szerokością w jednej linii zmieści się o połowę mniej znaków.

2.6.2 [2 6 02] [B F B] Ustawienia paragonu

MENU > 2 FUNKCJE KIEROWNIKA > 6 USTAWIENIA > 02 USTAWIENIA PARAGONU

Ta grupa funkcji pozwala zmienić ustawienia związane z paragonem i sprzedażą.

2.6.2.1 [2 6 02 01] [B F B A] Domyślny tryb sprzedaży

MENU > 2 FUNKCJE KIEROWNIKA > 6 USTAWIENIA > 02 USTAWIENIA PARAGONU > 01 DOMYŚLNY TRYB SPRZEDAŻY

Możliwy jest wybór modelu sprzedaży, który zostanie automatycznie ustawiony po każdorazowym załączeniu kasy. Wyboru należy dokonać spośród standardowego procesu sprzedaży lub sprzedaży usługi czasowej.

2.6.2.2 [2 6 02 02] [B F B B] Sposób sprzedaży

MENU > 2 FUNKCJE KIEROWNIKA > 6 USTAWIENIA > 02 USTAWIENIA PARAGONU > 02 SPOSÓB SPRZEDAŻY

Możliwy jest wybór domyślnego trybu sprzedaży, który zostanie automatycznie ustawiony po każdorazowym załączeniu kasy. Kasjer może wybrać sprzedaż w trybie komputerowym lub ECR.

2.6.2.3 [2 6 02 03] [B F B C] Kolejność wyboru

MENU > 2 FUNKCJE KIEROWNIKA > 6 USTAWIENIA > 02 USTAWIENIA PARAGONU
> 03 KOLEJNOŚĆ WYBORU

Funkcja służy do wyboru, w jaki sposób mają być rozpoznawane cyfry wprowadzane podczas sprzedaży.

W zależności od ustawień, mogą zostać potraktowane jako numer towaru albo jako kod kreskowy, można w ten sposób zdecydować, w jaki sposób mają pracować kasjerzy (np. w celu unikania pomyłek w wyborze towarów może zostać ustawione wprowadzanie wyłącznie kodów kreskowych).



Po wywołaniu funkcji na wyświetlaczu pojawi się pierwsza pozycja na liście dostępnych sposobów rozpoznawania wprowadzanych cyfr, w celu wyboru odpowiedniego sposobu pracy kasjera

KOLEJNOŚĆ WYBORU
1*NUMER, KOD KRESKOWY

Sposób wyboru pozycji z listy patrz rozdział 4. *Wprowadzanie danych* na stronie 24.

Sygnal dźwiękowy potwierdzi dokonanie wyboru.

Dostępne możliwości wyboru:

- 1 NUMER, KOD KRESKOWY** Wprowadzane cyfry domyślnie będą traktowane jako numer towaru (PLN).
W celu wprowadzenia kodu kreskowego, należy przed wprowadzaniem cyfr nacisnąć klawisz *KOD*. 
- 2 KOD KRESKOWY, NUMER** Wprowadzane cyfry domyślnie będą traktowane jako kod kreskowy.
W celu wprowadzenia numeru towaru, należy przed wprowadzaniem cyfr nacisnąć klawisz *Zatwierdź (PLU)*. 
- 3 TYLKO NUMER TOWARU** Wprowadzane cyfry domyślnie będą traktowane jako numer towaru i nie ma możliwości wyboru towaru wg kodu kreskowego (klawisz *KOD* jest nieaktywny).
- 4 TYLKO KOD KRESKOWY** Wprowadzane cyfry domyślnie będą traktowane jako kod kreskowy. Nie ma możliwości wyboru towaru wg numeru (klawisz *Zatwierdź* jest nieaktywny) oraz wyboru towaru poprzedniego lub następnego za pomocą klawiszy strzałek góra/dół.

Domyślnie ustawiona jest pozycja nr 1.

2.6.2.4 [2 6 02 04] [B F B D] Sprzedaż wg nazwy

MENU > 2 FUNKCJE KIEROWNIKA > 6 USTAWIENIA > 02 USTAWIENIA PARAGONU
> 04 SPRZEDAŻ WG NAZWY

Opcja pozwala określić, czy będzie możliwość wyszukiwania towaru wg nazwy podczas wystawiania paragonu i tym samym klawisz *NAZWA* na klawiaturze będzie aktywny. Można w ten sposób wymusić sprzedaż towarów np. tylko wg kodów kreskowych, w celu unikania pomyłek.

Wyłączenie opcji uniemożliwia wyszukiwanie towaru wg nazwy (klawisz *NAZWA* nieaktywny). Domyślne włączenie opcji oznacza, że wyszukiwanie towaru wg nazwy będzie dostępne.

2.6.2.5 [2 6 02 05] [B F B E] Kwoty w groszach

MENU > 2 FUNKCJE KIEROWNIKA > 6 USTAWIENIA > 02 USTAWIENIA PARAGONU
> 05 KWOTY W GROSZACH

Opcja pozwala określić sposób wprowadzania do kasy wszystkich kwot (np. cen, rabatów kwotowych itp.).

Możliwe jest wprowadzanie kwot w złotych tzn. z przecinkiem lub w groszach tzn. bez przecinka. Włączenie opcji powoduje, że kwota będzie zawsze wprowadzana do kasy bez przecinka (w groszach). Domyślne wyłączenie opcji, oznacza, że kwota będzie zawsze wprowadzana z przecinkiem (w złotych).

Np. kwota 2,50 zł. będzie wprowadzana do kasy:

- bez przecinka jako 250 (gr) 

- z przecinkiem jako 2.5 (zł) 

2.6.2.6 [2 6 02 06] [B F B F] Dodatki paragonowe

**MENU > 2 FUNKCJE KIEROWNIKA > 6 USTAWIENIA > 02 USTAWIENIA PARAGONU
> 06 DODATKI PARAGONOWE**

Funkcja pozwala na wpisanie dowolnego tekstu np. reklamowego drukowanego na końcu paragonu. Dodatki paragonowe posiadają sześć linii tekstu. W każdej linii można wprowadzić maksymalnie 42 znaki lub 21 znaków z podwójną szerokością. Dla każdej linii można ustawić indywidualny styl tekstu tzn. wysoka czcionka, szeroka czcionka i centrowanie tekstu. Sposób konfiguracji identyczny jak w przypadku linii danych użytkownika (patrz rozdział 2.6.1 [2 6 01] [B F A] Dane użytkownika na stronie 119).

2.6.2.7 [2 6 02 07] [B F B G] Maksymalny rabat

**MENU > 2 FUNKCJE KIEROWNIKA > 6 USTAWIENIA > 02 USTAWIENIA PARAGONU
> 07 MAKSYMALNY RABAT**

Funkcja pozwala na ustalenie maksymalnego poziomu rabatu (procentowo), który jest możliwy do wprowadzenia jednorazowo przez kasjera podczas wystawiania paragonu (zarówno na każdą z pozycji sprzedaży, jak i na cały paragon). W celu wprowadzenia maksymalnego rabatu należy po wybraniu funkcji wprowadzić za pomocą klawiatury cyfrowej procent maksymalnego rabatu i zatwierdzić. Rabaty udzielane kwotowo w celu sprawdzenia osiągnięcia maksymalnego poziomu są przeliczane na procent rabatu. Domyślny maksymalny rabat wynosi 10 %.

2.6.2.8 [2 6 02 08] [B F B H] Maksymalny narzut

**MENU > 2 FUNKCJE KIEROWNIKA > 6 USTAWIENIA > 02 USTAWIENIA PARAGONU
> 08 MAKSYMALNY NARZUT**

Funkcja pozwala na ustalenie maksymalnego poziomu narzutu (procentowo), który jest możliwy do wprowadzenia jednorazowo przez kasjera podczas wystawiania paragonu (zarówno na każdą z pozycji sprzedaży, jak i na cały paragon). W celu wprowadzenia maksymalnego narzutu należy po wybraniu funkcji wprowadzić za pomocą klawiatury cyfrowej procent maksymalnego narzutu i zatwierdzić. Narzuty udzielane kwotowo w celu sprawdzenia osiągnięcia maksymalnego poziomu są przeliczane na procent narzutu. Domyślny maksymalny narzut wynosi 10 %.

2.6.2.9 [2 6 02 09] [B F B I] Maksymalna suma paragonu

**MENU > 2 FUNKCJE KIEROWNIKA > 6 USTAWIENIA > 02 USTAWIENIA PARAGONU
> 09 MAKSYMALNA SUMA PARAGONU**

Funkcja służy do określania maksymalnej kwoty sumy paragonu, której przekroczenie sygnalizowane będzie wyświetleniem komunikatu z możliwością dalszej sprzedaży.

Domyślnie maksymalna suma paragonu wynosi 0,00, co oznacza brak ograniczenia.

2.6.2.10 [2 6 02 10] [B F B J] Zmienna cena**MENU > 2 FUNKCJE KIEROWNIKA > 6 USTAWIENIA > 02 USTAWIENIA PARAGONU > 10 ZMIENNA CENA**

Opcja pozwala określić, czy będzie możliwość tymczasowej zmiany cen wszystkich towarów podczas wystawiania paragonu. Włączenie opcji pozwala na tymczasową zmianę cen wszystkich towarów, wyłączenie opcji - na zmianę ceny danego towaru w zależności od ustawienia atrybutu TOWAR ZE ZMIENNĄ CENĄ w jego definicji. Domyślnie opcja jest włączona.

2.6.2.11 [2 6 02 11] [B F B K] Obowiązek wprowadzenia zapłaty**MENU > 2 FUNKCJE KIEROWNIKA > 6 USTAWIENIA > 02 USTAWIENIA PARAGONU
> 11 OBOWIĄZEK WPROW. ZAPŁATY**

Włączenie funkcji wymusza obowiązek wprowadzenia kwoty zapłaty przy zakończeniu paragonu (wyświetlana jest kwota do zapłaty równa 0,00).

Obowiązek wprowadzenia zapłaty jest sygnalizowany dźwiękiem po naciśnięciu klawisza ZATWIERDŹ w podsumie paragonu – należy wtedy wprowadzić odpowiednią kwotę i zatwierdzić.

Domyślnie opcja jest wyłączona, czyli podpowiadana jest automatycznie odpowiednia kwota zapłaty.

2.6.2.12 [2 6 02 12] [B F B L] Płatność kończy paragon**MENU > 2 FUNKCJE KIEROWNIKA > 6 USTAWIENIA > 02 USTAWIENIA PARAGONU
> 12 PŁATNOŚĆ KOŃCZY PARAGON**

Opcja umożliwia ustawienie, czy jednokrotne naciśnięcie klawisza płatności będzie powodować zakończenie paragonu i jego wydruk, czy tylko przejście do podsumowania paragonu i oczekiwanie na wprowadzenie kwoty zapłaty w danej formie płatności.

Włączenie opcji powoduje zamknięcie paragonu z zapłatą takiej kwoty w wybranej formie płatności, której brakuje do opłacenia całego paragonu. Domyślne wyłączenie opcji oznacza, że kasa będzie oczekiwać na wprowadzenie kwoty zapłaty i dopiero po jej wprowadzeniu paragon zostanie zamknięty.

2.6.2.13 [2 6 02 13] [B F B M] Rabat/narzut specjalny**MENU > 2 FUNKCJE KIEROWNIKA > 6 USTAWIENIA > 02 USTAWIENIA PARAGONU
> 13 RABAT/NARZUT SPECJALNY**

Włączenie opcji powoduje, że towary, które zdefiniowano, jako należące do grup numer 15 oraz od 90 do 99, nie będą objęte rabatem/narzutem na pozycję i na cały paragon. Może to mieć zastosowanie m.in. dla towarów z akcyzą lub takich, na które nie chcemy udzielać rabatów i narzutów. Domyślnie opcja jest wyłączona, czyli towary z grup specjalnych będą podlegały wprowadzonym rabatom i narzutom, jak towary z innych grup.

2.6.2.14 [2 6 02 14] [B F B N] Wylogowanie po paragonie**MENU > 2 FUNKCJE KIEROWNIKA > 6 USTAWIENIA > 02 USTAWIENIA PARAGONU
> 14 WYLOGOWANIE PO PARAG.**

Jeżeli opcja jest włączona, to po zakończonym paragonie kasjer zostanie wylogowany (nie będzie można prowadzić dalszej sprzedaży bez wcześniejszego zalogowania kasjera do kasy). Wylogowanie jest potwierdzone sygnałem dźwiękowym oraz informacją na wyświetlaczu o wylogowaniu kasjera. Domyślnie opcja jest wyłączona.

2.6.2.15 [2 6 02 15] [B F B O] Domyślna płatność

**MENU > 2 FUNKCJE KIEROWNIKA > 6 USTAWIENIA > 02 USTAWIENIA PARAGONU
> 15 DOMYŚLNA PŁATNOŚĆ**

Funkcja umożliwia ustawienie domyślnej formy płatności spośród wcześniej zdefiniowanych (patrz rozdział 2.1.4 [2 1 4] [B A D] Płatności na stronie 86). Domyślnie ustawioną formą płatności jest GOTÓWKA.

2.6.2.16 [2 6 02 16] [B F B P] Kontrola szuflady

**MENU > 2 FUNKCJE KIEROWNIKA > 6 USTAWIENIA > 02 USTAWIENIA PARAGONU
> 16 KONTROLA SZUFLADY**

Opcja pozwala na kontrolę położenia szuflady przy rozpoczęciu paragonu.

Włączenie opcji uniemożliwia rozpoczęcie wystawiania paragonu z otwartą szufladą, a przy próbie rozpoczęcia paragonu wyświetlony zostanie odpowiedni komunikat. Domyślne wyłączenie opcji oznacza, że położenie szuflady nie będzie kontrolowane. Jeżeli szuflada jest niepodłączona traktowana jest jak zamknięta.

2.6.3 [2 6 03] [B F C] Ustawienia wagi

MENU > 2 FUNKCJE KIEROWNIKA > 6 USTAWIENIA > 03 USTAWIENIA WAGI

Ta grupa funkcji umożliwia konfigurację sposobu współpracy kasy z wagą np. wybór odpowiedniego protokołu, sposobu wprowadzania wagi dla towarów ważonych.

2.6.3.1 [2 6 03 1] [B F C A] Wprowadzenie wagi

MENU > 2 FUNKCJE KIEROWNIKA > 6 USTAWIENIA > 03 USTAWIENIA WAGI > 1 WPROWADZENIE WAGI

Opcja umożliwia zablokowanie wprowadzania ilości towaru z klawiatury kasy dla towarów, które mają zdefiniowane 3 miejsca po przecinku. Ich sprzedaż jest możliwa tylko przez odczytanie wyniku ważenia z podłączonej wagi. Zapobiega to np. pomyłce przy ręcznym przepisywaniu wyniku z wagi.

Domyślne wyłączenie opcji oznacza, że dla wszystkich towarów zawsze można wprowadzić ilość (w tym również wagę) z klawiatury kasy.

2.6.3.2 [2 6 03 3] [B F C C] System wag Prima

Opcja określa, czy kasa obsługuje system wag Prima, podłączony przez ROZDZIELACZ WAG (patrz rozdział 8.6.3 Podłączenie kilku wag do jednej kasy na stronie 66). Jeżeli system ten jest obsługiwany, możliwe jest ważenie różnych towarów na różnych wagach np. wędlin na wadze numer 1, a mięsa na wadze nr 2. W celu obsługi systemu wag Prima opcję należy włączyć, adresy wag należy ustawić w wagach Prima zgodnie z instrukcją obsługi wag, a towary w bazie towarowej kasy należy przypisać do odpowiednich wag (patrz rozdział 2.1.1 [2 1 1] [B A A] Towary na stronie 75, atrybut NUMER WAGI).

Domyślne wyłączenie opcji oznacza, że system wag Prima nie jest obsługiwany.

2.6.3.3 [2 6 03 4] [B F C D] Blokada wprowadzenia z wagi

MENU > 2 FUNKCJE KIEROWNIKA > 6 USTAWIENIA > 03 USTAWIENIA WAGI > 2 BLOKADA WPR. Z WAGI

Opcja służy do zablokowania możliwości przesyłania wagi towaru przez naciśnięcie przycisku na wadze. Odczyt wagi jest wtedy możliwy tylko przez naciśnięcie klawisza na kasie. Jest to użyteczne w przypadku podłączenia jednej wagi do kilku kas, gdyż wynik zostanie przyjęty tylko przez tę kasę, która wysłała pytanie.

Domyślne wyłączenie opcji, oznacza, że można przesać wagę towaru do kasy również przy użyciu przycisków na wadze.

2.6.4 [2 6 04] [B F D] Ustawienia kodów kreskowych

MENU > 2 FUNKCJE KIEROWNIKA > 6 USTAWIENIA > 04 USTAWIENIA KODÓW KRESKOWYCH

Ta grupa funkcji pozwala zmienić ustawienia związane z obsługą kodów kreskowych.

2.6.4.1 [2 6 04 1] [B F D A] Kody z ilością i wartością

2.6.4.1.1 [2 6 04 1 1] [B F D A A] Przedrostki kodów

**MENU > 2 FUNKCJE KIEROWNIKA > 6 USTAWIENIA > 04 USTAWIENIA KODÓW KRESKOWYCH
> 1 KODY Z ILOŚCIĄ I WARTOŚCIĄ > 1 PRZEDROSTKI KODÓW**

Funkcja dotyczy kodów kreskowych zawierających ilość (masa) lub cenę (wartość) danego towaru. W kasie można zdefiniować po 5 przedrostków o wartości z zakresu 0-99 dla kodów z ilością i dla kodów z wartością.

Domyślne przedrostki zdefiniowane w kasie to 27 i 29 dla kodów z ilością oraz 23 i 24 dla kodów z wartością. Przedrostki zdefiniowane domyślnie można dowolnie edytować. Po wybraniu funkcji pojawi się możliwość zdefiniowania przedrostków kodów z ilością lub wartością.

Aby skasować dany przedrostek należy zatwierdzić pusty przedrostek.

2.6.4.1.2 [2 6 04 1 2] [B F D A B] Cyfra kontrolna

**MENU > 2 FUNKCJE KIEROWNIKA > 6 USTAWIENIA > 04 USTAWIENIA KODÓW KRESKOWYCH
> 1 KODY Z ILOŚCIĄ I WARTOŚCIĄ > 2 CYFRA KONTROLNA**

Zaznaczenie opcji powoduje włączenie kontroli wewnętrznej cyfry kontrolnej dla kodów z ilością i wartością. Jeżeli wszystkie towary z kodami kreskowymi zawierającymi ilość i wartość posiadają zgodnie z normą wyliczaną wewnętrzną cyfrę kontrolną, to zaleca się włączenie funkcji.

2.6.4.1.3 [2 6 04 1 3] [B F D A C] Długość kodów

**MENU > 2 FUNKCJE KIEROWNIKA > 6 USTAWIENIA > 04 USTAWIENIA KODÓW KRESKOWYCH
> 1 KODY Z ILOŚCIĄ I WARTOŚCIĄ > 3 DŁUGOŚĆ KODÓW**

Za pomocą tej funkcji możliwy jest wybór, czy kasa ma interpretować kody kreskowe zawierające ilość lub wartość, jako zawierające sześć albo siedem cyfr numeru identyfikacyjnego towaru. Domyślne ustawienie to sześć cyfr. Opcję tą należy ustawić zależnie od możliwości wagi etykietującej.



UWAGA: Sprawdzanie dodatkowej sumy kontrolnej dla kodu kreskowego z ilością lub wartością jest możliwe tylko w przypadku, jeżeli wybrano ustawienie 6-ciu cyfr.

2.6.4.2 [2 6 04 2] [B F D B] Prefiks

MENU > 2 FUNKCJE KIEROWNIKA > 6 USTAWIENIA > 04 USTAWIENIA KODÓW KRESKOWYCH > 2 PREFIKS

Funkcja umożliwia ustawienie prefiksu kodów kreskowych (dodatkowy znak wysyłany przez czytnik przed właściwym kodem kreskowym) przy współpracy z czytnikiem Bluetooth i czytnikiem USB. Możliwy jest wybór prefiksu spośród gotowych propozycji (LISTA) lub ustawienie własnego prefiksu przez wprowadzenie kodu ASCII danego znaku w formacie dziesiętnym (EDYCJA).

Możliwe jest wprowadzenie wartości z zakresu 0-255. Domyślnie ustawiony jest BRAK PREFIKSU (wartość 0). Ostatnie ustawienie prefiksu jest zawsze ustawieniem aktualnym, niezależnie czy zostało wpisane, czy wybrane z listy.



UWAGA: Prefiks musi zostać ustawiony identyczny w kasie oraz czytniku kodów kreskowych, aby czytniki kodów kreskowych Bluetooth oraz USB działały prawidłowo. Czytnik USB musi dodatkowo pracować w trybie klawiaturowym (tzw. klasa HID).

2.6.5 [2 6 05] [B F E] Ustawienia kasy

2.6.5.1 [2 6 05 01] [B F E A] Synchronizacja zegara

MENU > 2 FUNKCJE KIEROWNIKA > 6 USTAWIENIA > 05 USTAWIENIA KASY > 01 SYNCHRONIZACJA ZEGARA

Funkcja umożliwia synchronizację ustawień daty i czasu w kasie z czasem urzędowym obowiązującym w Rzeczypospolitej Polskiej. Synchronizacji można dokonać jedynie po wykonaniu dobowego raportu fiskalnego, a przed rozpoczęciem rejestracji kolejnych sprzedaży, przy zapewnieniu komunikacji kasy z serwerem NTP w GUM. Automatyczna synchronizacja następuje po raporcie fiskalnym dobowym.

2.6.5.2 [2 6 05 02] [B F E B] Przesłanie zegara

MENU > 2 FUNKCJE KIEROWNIKA > 6 USTAWIENIA > 05 USTAWIENIA KASY > 02 PRZESŁANIE ZEGARA

Możliwa jest korekcja wskazań zegara przez użytkownika. Dostępny zakres: ± 2 godziny w ciągu doby. Korekcji można dokonać jedynie po wykonaniu dobowego raportu fiskalnego, a przed rozpoczęciem rejestracji kolejnych sprzedaży.

Przed wykonaniem korekcji należy upewnić się, czy w kasie jest założona rolka z papierem, ponieważ ustawienie zegara potwierdzone zostaje odpowiednim wydrukiem.

2.6.5.3 [2 6 05 03] [B F E C] Ustawienia komunikacyjne

**MENU > 2 FUNKCJE KIEROWNIKA > 6 USTAWIENIA > 05 USTAWIENIA KASY
> 03 USTAWIENIA KOMUNIKACYJNE**

Możliwa jest konfiguracja parametrów interfejsów komunikacyjnych kasy.

Kasa może zostać wyposażona dodatkowo w moduł umożliwiający bezprzewodową transmisję danych zgodnie ze standardem WiFi i Bluetooth (moduł WiFi/Bluetooth) lub GPRS i Bluetooth (GPRS/Bluetooth). Moduł wymaga oddzielnego zakupu.



UWAGA: Wszelkie operacje związane instalacją modułu rozszerzeń w kasie muszą być wykonane przez serwisanta, przy wyłączonym zasilaniu kasy.

2.6.5.3.1 [2 6 05 03 1] [B F E C A] Ustawienia sprzętowe

**MENU > 2 FUNKCJE KIEROWNIKA > 6 USTAWIENIA > 05 USTAWIENIA KASY
> 03 USTAWIENIA KOMUNIKACYJNE > 1 USTAWIENIA SPRZĘTOWE**

Kasa automatycznie wykrywa i rozpoznaje dołączony do niej opcjonalny moduł komunikacyjny (WiFi/Bluetooth lub GPRS/Bluetooth), następnie uaktywnia odpowiednie funkcje oraz umożliwia ustawienie parametrów związanych z komunikacją kasy poprzez wykryte interfejsy bezprzewodowe.

Moduły mogą obsługiwać jednocześnie dwa interfejsy.

Jakość transmisji radiowej jest zależna od dostępnej infrastruktury sieci i w pewnych przypadkach mogą występować zakłócenia. W przypadku, gdy zakłócenia uniemożliwiają poprawne działanie urządzenia należy podjąć następujące działania:

- zmienić umiejscowienie kasy fiskalnej na stanowisku użytkownika,
- w przypadku kasy z modułem Wi-Fi należy zmienić miejsce instalacji lub parametry transmisji punktu dostępowego - punkt dostępowy powinien znajdować się jak najbliżej kasy fiskalnej, a parametry transmisji (kanał transmisyjny) powinny być dostosowane do parametrów innej sieci bezprzewodowych działających w okolicy.



UWAGA: Fale radiowe promieniowane przez urządzenie mogą zakłócić pracę elektronicznych przyrządów medycznych, w szczególności rozruszników serca, itp. W przypadku używania jakichkolwiek elektronicznych przyrządów medycznych, skontaktuj się z ich producentem w celu poznania ograniczeń dotyczących korzystania z urządzenia.

I USTAWIENIA SIECIOWE

Możliwa jest konfiguracja interfejsu Ethernet. Konfiguracja interfejsu WiFi lub modemu GSM będzie możliwa tylko w przypadku wykrycia przez kasę odpowiedniego modułu komunikacyjnego.



UWAGA: Opcja BRAMA DOMYŚLNA odpowiedzialna jest za dostęp kasy do sieci INTERNET przy połączeniu sieciowym ETHERNET lub WiFi i powinna być włączona w konfiguracji **tylko jednego** wybranego kanału komunikacyjnego, w celu zapewnienia w ten sposób dostępu kasy do Centralnego Repozytorium Kas.

W przypadku połączenia poprzez modem GSM opcja BRAMA DOMYŚLNA w konfiguracji połączeń sieciowych powinna być **wyłączona**.

ETHERNET

MENU > 2 FUNKCJE KIEROWNIKA > 6 USTAWIENIA > 05 USTAWIENIA KASY >

03 USTAWIENIA KOMUNIKACYJNE > 1 USTAWIENIA SPRZĘTOWE > 1 USTAWIENIA SIECIOWE > 1 ETHERNET

Możliwa jest konfiguracja interfejsu Ethernet.

- BRAMA DOMYŚLNA Włączenie/wyłączenie dostępu kasy do sieci INTERNET przez dany kanał komunikacyjny (włączając opcję należy wyłączyć ją w konfiguracji ewentualnego połączenia WiFi).
- DHCP Włączenie/wyłączenie klienta DHCP.

Parametry dodatkowe przy wyłączonym kliencie DHCP

- ADRES IP Ustawienie adresu IP kasy.
- BRAMA Ustawienie bramy kasy.
- MASKA Ustawienie maski podsieci.
- IP DNS Wprowadzenie adresu IP serwera DNS
- IP DNS ALT. Wprowadzenie alternatywnego adresu IP serwera DNS.

WIFI – USTAWIENIA WIFI

**MENU > 2 FUNKCJE KIEROWNIKA > 6 USTAWIENIA > 05 USTAWIENIA KASY >
03 USTAWIENIA KOMUNIKACYJNE > 1 USTAWIENIA SPRZĘTOWE > 1 USTAWIENIA SIECIOWE >
2 MODUŁ ZEWNĘTRZNY > USTAWIENIA WIFI**

- **WIFI WŁĄCZONE** Włączenie opcji powoduje uaktywnienie pracy dołączonego modułu w trybie WiFi.
- **OSZCZĘDZANIE ENERGII** Opcja umożliwiająca przejście modułu w tryb oszczędzania energii.
- **MOC NADAWANIA** Wybór mocy sygnału
 - 1 NISKA
 - 2 ŚREDNIA
 - 3 WYSOKA
- **BRAMA DOMYŚLNA** Włączenie/wyłączenie dostępu kasy do do sieci INTERNET przez dany kanał komunikacyjny (włączając opcję należy wyłączyć ją w konfiguracji połączenia sieciowego ETHERNET).
- **DHCP** Włączenie/wyłączenie klienta DHCP.

Parametry dodatkowe przy wyłączonym kliencie DHCP

- **ADRES IP** Ustawienie adresu IP kasy.
- **BRAMA** Ustawienie bramy kasy.
- **MASKA** Ustawienie maski podsieci.
- **IP DNS** Wprowadzenie adresu IP serwera DNS.
- **IP DNS ALT.** Wprowadzenie alternatywnego adresu IP serwera DNS.

WIFI - SIECI WIFI

**MENU > 2 FUNKCJE KIEROWNIKA > 6 USTAWIENIA > 05 USTAWIENIA KASY >
03 USTAWIENIA KOMUNIKACYJNE > 1 USTAWIENIA SPRZĘTOWE > 1 USTAWIENIA SIECIOWE >
2 MODUŁ ZEWNĘTRZNY > SIECI WIFI**

Możliwość wyboru sieci WiFi z listy aktualnie dostępnych sieci (LISTA SIECI) lub spośród wcześniej zapamiętanych konfiguracji połączeń (ZAPAMIĘTANE SIECI). Istnieje możliwość zapamiętania w kasie 5 definicji połączeń (wybranie do definiowania pustych pozycji na liście) zawierających parametry:

- **SSID** Wprowadzenie identyfikatora sieci bezprzewodowej (max.32 znaki), takiego samego jak w punkcie dostępowym (w Access Point).
- **HASŁO DOSTĘPU** Wprowadzenie hasła dostępu do szyfrowanej sieci bezprzewodowej (min. 8 znaków, max. 32 znaki).
- **ZABEZPIECZENIE** Wyłączenie lub wybór sposobu zabezpieczenia sieci np. WPA/WPA2, WEP
- **INDEKS KLUCZA WEP** Wybór klucza WEP w przypadku takiego zabezpieczenia sieci

W celu przejścia do wprowadzania małych lub dużych liter w SSID lub hasło dostępu, należy jednorazowo nacisnąć klawisz odpowiednio strzałki w dół lub w górę. Domyślne wprowadzane są duże litery.



W przypadku zdefiniowania kilku połączeń WiFi kasa nawiązuje automatycznie połączenie z dostępną siecią o najmocniejszym sygnale. Przy zaniku sygnału sieci, do której kasa jest podłączona, komunikacja zostaje automatycznie nawiązana z kolejną dostępną siecią o najmocniejszym sygnale. W przypadku osłabienia mocy sygnału podczas trwania danego połączenia, nie jest nawiązywane nowe połączenie. Dostępna jest funkcja modyfikacji (EDYCJA), usunięcia (USUŃ) oraz wymuszenia połączenia (POŁĄCZ) z wybraną siecią spośród wcześniej zdefiniowanych.



UWAGA: Nie obsługiwane są sieci posiadające w identyfikatorze (SSID) znaki inne niż znaki alfanumeryczne bez polskich liter.

MODEM

MENU > 2 FUNKCJE KIEROWNIKA > 6 USTAWIENIA > 05 USTAWIENIA KASY
> 03 USTAWIENIA KOMUNIKACYJNE > 1 USTAWIENIA SPRZĘTOWE > 1 USTAWIENIA SIECIOWE
> 2 MODUŁ ZEWNĘTRZNY > MODEM



UWAGA: Bezprzewodowa transmisja danych może powodować naliczanie opłat za transfer danych na rzecz operatora wykorzystywanej infrastruktury telekomunikacyjnej.

- **MODEM WŁĄCZONY** Włączenie opcji uruchamia tryb pracy dołączonego modemu GSM (włączając opcję należy wyłączyć opcję BRAMA DOMYŚLNA w konfiguracji połączenia sieciowego ETHERNET).
- **PIN** Wprowadzenie kodu PIN karty GPRS (jeżeli karta SIM posiada takie zabezpieczenie).
- **APN** Ustawienie nazwy punktu dostępowego w sieci operatora (Access Point Name).
Domyślne ustawienie: internet.
- **LOGIN** Wprowadzenie loginu do punktu dostępowego (jeżeli jest wymagany)
- **HASŁO** Wprowadzenie hasła do punktu dostępowego (jeżeli jest wymagany)

W przypadku ustawienia nieprawidłowego kodu PIN, po trzech próbach załączenia kasy, karta może zostać zablokowana. Odblokowanie blokady PIN możliwe jest tylko w innym urządzeniu (np. telefonie komórkowym) po podaniu kodu PUK karty SIM.



UWAGA: Stosowana karta musi obsługiwać standard transmisji GPRS Multi-slot Class 12, w paśmie radiowym Quad-band.

II PORTY SZEREGOWE

MENU > 2 FUNKCJE KIEROWNIKA > 6 USTAWIENIA > 05 USTAWIENIA KASY
> 03 USTAWIENIA KOMUNIKACYJNE > 1 USTAWIENIA SPRZĘTOWE > 2 PORTY SZEREGOWE

Możliwe jest ustawienie parametrów interfejsu szeregowego kasy.

PC

- PARZYSTOŚĆ Wybór odpowiedniego ustawienia:
 - 1 BRAK
 - 2 PARZYSTA
 - 3 NIEPARZYSTA

- SZYBKOŚĆ Wybór odpowiedniej prędkości transmisji:

1 9600 b/s	4 38400 b/s
2 19200 b/s	5 57600 b/s
3 28800 b/s	6 115200 b/s

III BLUETOOTH

MENU > 2 FUNKCJE KIEROWNIKA > 6 USTAWIENIA > 05 USTAWIENIA KASY
> 03 USTAWIENIA KOMUNIKACYJNE > 1 USTAWIENIA SPRZĘTOWE > 3 BLUETOOTH > MODUŁ ZEWNĘTRZNY

Możliwa jest konfiguracja interfejsu Bluetooth. Ustawienia Bluetooth będą widoczne tylko w przypadku wykrycia przez kasę zewnętrznego modułu komunikacyjnego Wifi/Bluetooth lub GPRS/Bluetooth.

- BLUETOOTH WŁĄCZONY Włączenie opcji powoduje ustawienie pracy dołączonego modułu w trybie Bluetooth.

- ADRES WŁASNY Wyświetlenie fizycznego adresu modułu Bluetooth znajdującego się w kasie.

- ADRES ZDALNY Wprowadzenie adresu zdalnego umożliwia dodatkowe zabezpieczenie komunikacji między kasą, a urządzeniem zewnętrznym np. czytnikiem kodów kreskowych, jest to dodatkowa autoryzacja, która uniemożliwia współpracę kasy z innym urządzeniem poza zdefiniowanym.

Po wybraniu funkcji wyświetli się ekran, który pozwala na wprowadzenie adresu fizycznego urządzenia, z którym chcemy zdefiniować komunikację. Jeżeli adres zdalny pozostanie zerowy, to współpraca kasy z innymi urządzeniami jest możliwa.

- PIN Aby sparować ze sobą dwa urządzenia, należy wprowadzić kod PIN. Wprowadzenie kodu PIN umożliwi nawiązanie komunikacji pomiędzy dwoma urządzeniami. Domyślny kod PIN to **1234**.

2.6.5.3.2 [2 6 05 03 2] [B F E C B] Ustawienia usług

I USTAWIENIA SIECIOWE

MENU > 2 FUNKCJE KIEROWNIKA > 6 USTAWIENIA > 05 USTAWIENIA KASY
> 03 USTAWIENIA KOMUNIKACYJNE > 2 USTAWIENIA USŁUG > 1 USTAWIENIA SIECIOWE

Funkcje umożliwiają ustawienie dodatkowych parametrów na portach połączeń sieciowych:

- USŁUGA Wybór odpowiedniego połączenia obsługiwanego na danym porcie TCP np. usługa PROTOKÓŁ zapewnia komunikację z programem serwisowym.
- PORT TCP Ustawienie portu TCP.

W przypadku pracy kasy w trybie *KLIENT* - ustawienie portu TCP serwera, do którego łączy się kasa.
W przypadku pracy kasy w trybie *SERWER* - ustawienie portu TCP, na którym kasa oczekuje na połączenie.
- TRYB PRACY Wybór trybu pracy kasy jako:

KLIENT - kasa samoczynnie łączy się do serwera (tworzy połączenie TCP)
SERWER - kasa oczekuje na połączenie TCP, zainicjowane przez zewnętrzny program
- IP SERWERA Przy pracy kasy w trybie *KLIENT* dodatkowe ustawienie adresu IP serwera lub podanie nazwy hosta (np. *www.elzab.com.pl*), max.32 znaki. W przypadku wprowadzenia nazwy hosta należy również podać adres IP serwera DNS (patrz rozdział *USTAWIENIA SIECIOWE* na stronie 126).
- SZYFROWANIE TRANSMISJI Włączenie opcji powoduje szyfrowanie transmisji.

II PORTY SZEREGOWE

MENU > 2 FUNKCJE KIEROWNIKA > 6 USTAWIENIA > 05 USTAWIENIA KASY
> 03 USTAWIENIA KOMUNIKACYJNE > 2 USTAWIENIA USŁUG > 2 PORTY SZEREGOWE

Funkcje umożliwiają ustawienie dodatkowych parametrów portów szeregowych kasy. Zestaw parametrów różni się w zależności od wyboru portu kasy.

PC

- USŁUGA Wybór odpowiedniego połączenia obsługiwanego na danym porcie:
 - 1 PROTOKÓŁ - komunikacja z programem serwisowym
 - 2 MONITORING
 - 3 DRUKARKA ZAMÓWIENÍ

WAGA

- PROTOKÓŁ Wybór odpowiedniego protokołu komunikacyjnego pomiędzy kasą, a podłączoną wagą. Obsługiwane są protokoły:
 - 1 PRIMA
 - 2 ANGEL

Szczegółowy wykaz wag oraz informacje o sposobie ich podłączenia i obsłudze zostały zamieszczone w rozdziale 8.6 *Podłączenie wagi* na stronie 65).

2.6.5.4 [2 6 05 04] [B F E D] Ustawienia terminali

MENU > 2 FUNKCJE KIEROWNIKA > 6 USTAWIENIA > 05 USTAWIENIA KASY > 04 USTAWIENIA TERMINALI

Ta grupa funkcji umożliwi konfigurację połączenia kasy z terminalami kart płatniczych, w celu obsługi płatności bezgotówkowych. Istnieje możliwość konfiguracji do 7 terminali (typu PINPad, terminal lub mPOS), które mogą zostać przypisane do zdefiniowanych wcześniej form płatności (patrz rozdział 2.1.4 [2 1 4] [B A D] *Płatności* na stronie 86). Kasa obsługuje połączenie z terminalami za pomocą interfejsu sieciowego, Bluetooth oraz USB.



UWAGA: Konfigurację odpowiednich interfejsów komunikacyjnych należy zdefiniować niezależnie.

Konfiguracja współpracy kasy z terminalem obejmuje m.in. wybór odpowiedniego typu połączenia oraz protokołu komunikacyjnego pomiędzy urządzeniami (w tym protokołu ECR-EFT). W zależności od wyboru protokołu należy wprowadzić dodatkowe parametry wymagane do zapewnienia komunikacji urządzeń np. identyfikator terminala (numer TID lub POS ID), adres IP, port TCP lub login i hasło. Dostępne mogą być również dodatkowe funkcje.

2.6.5.5 [2 6 05 05] [B F E E] Wyświetlacz kasjera

MENU > 2 FUNKCJE KIEROWNIKA > 6 USTAWIENIA > 05 USTAWIENIA KASY > 05 WYŚWIETLACZ KASJERA

Możliwe jest ustawienie czasu podświetlenia wyświetlacza kasjera oraz jego poziomu w pracy na baterii. Zakres intensywności podświetlenia: 0 – 100%, krok 10%.

Podświetlenie wyświetlacza ma m.in. wpływ na czas pracy urządzenia pomiędzy ładowaniami akumulatora. Aby przedłużyć czas pomiędzy ładowaniami należy zmniejszyć poziom podświetlenia wyświetlacza w pracy na baterii (włączyć opcję *ZMNIEJSZ GDY NA BATERII*) oraz skrócić czas jego podświetlenia. Format czasu: GODZINY:MINUTY:SEKUNDY, dostępny zakres: 5 sekund – 10 minut.

2.6.5.6 [2 6 05 06] [B F E F] Wyświetlacz klienta

MENU > 2 FUNKCJE KIEROWNIKA > 6 USTAWIENIA > 05 USTAWIENIA KASY > 06 WYŚWIETLACZ KLIENTA

Parametr RODZAJ WYGASZACZA umożliwia wybór jednego z dostępnych rodzajów wygaszaczy wyświetlacza klienta. Domyślne ustawienie: BRAK.

- | | | | |
|---|------|---|-------|
| 1 | BRAK | 2 | ZEGAR |
|---|------|---|-------|

2.6.5.7 [2 6 05 07] [B F E G] Ustawienia dźwięku

**MENU > 2 FUNKCJE KIEROWNIKA > 6 USTAWIENIA > 05 USTAWIENIA KASY
> 07 USTAWIENIA DŹWIĘKU**

Możliwe jest włączenie/wyłączenie sygnalizacji dźwiękowej w kasie za pomocą odpowiednich opcji:

- | | | |
|---|----------------------|---|
| 1 | DŹWIĘK KLAWISZY | Włączenie/wyłączenie sygnalizacji naciśnięcia klawisza. |
| 2 | DŹWIĘK BŁĘDÓW | Włączenie/wyłączenie sygnalizacji problemu. |
| 3 | DŹWIĘK POTWIERDZENIA | Włączenie/wyłączenie sygnalizacji poprawnie zakończonej operacji. |

- 4 DŹWIĘK SŁABEJ BATERII Włączenie/wyłączenie sygnalizacji niskiego poziomu naładowania baterii.

2.6.5.8 [2 6 05 08] [B F E H] Ustawienia mechanizmu drukującego

**MENU > 2 FUNKCJE KIEROWNIKA > 6 USTAWIENIA > 05 USTAWIENIA KASY
> 08 USTAWIENIA MECHANIZMU DRUK.**

Możliwe jest ustawienie jasności wydruków. Możliwy wybór:

- 1 WYDRUK JAŚNIEJSZY 2 WYDRUK NORMALNY 3 WYDRUK CIEMNIEJSZY

2.6.5.9 [2 6 05 09] [B F E I] Ustawienia nr portu COM

**MENU > 2 FUNKCJE KIEROWNIKA > 6 USTAWIENIA > 05 USTAWIENIA KASY
> 09 USTAWIENIA NR PORTU COM**

Możliwy jest wybór sposobu ustawienia nr portu COM. Zmiana właściwości portu pozwala na komunikację każdej z kas podłączonych do tego samego komputera na różnych portach.

Możliwy wybór:

- 1 STAŁY 2 ZMIENNY 3 STAŁY DLA MODELU

2.6.5.10 [2 6 05 10] [B F E J] Autowylączenie kasy

**MENU > 2 FUNKCJE KIEROWNIKA > 6 USTAWIENIA > 05 USTAWIENIA KASY
> 10 AUTOWYŁĄCZANIE KASY**

Możliwe jest ustawienie czasu (format: GODZINY:MINUTY:SEKUNDY), po którym kasa automatycznie wyłączy się. Warunkiem jest brak transmisji danych z komputera i brak aktywności klawiatury kasy.

W celu wyłączenia kasy przy pracy z zasilaczem sieciowym należy dodatkowo włączyć opcję AKTYWUJ NA ZASILANIU. W przypadku pracy na baterii funkcja autowylączenia kasy jest zawsze aktywna.

Do wyboru są następujące ustawienia:

- | | |
|------------------------|---|
| 1 CZAS NA BATERII | Ustawienie czasu pracy kasy na baterii.
Zakres: 15 sekund – 1 godzina.
Domyślne ustawienie czasu pracy: 30 min. |
| 2 CZAS NA ZASILANIU | Ustawienie czasu pracy kasy z zasilaczem sieciowym.
Zakres: 15 sekund – 1 godzina.
Domyślne ustawienie czasu pracy: 30 min. |
| 3 AKTYWUJ NA ZASILANIU | Włączenie opcji autowylączenia przy pracy kasy z zasilaczem sieciowym. Domyślnie opcja jest wyłączona. |

2.6.5.11 [2 6 05 11] [B F E K] Bufory pozycji

MENU > 2 FUNKCJE KIEROWNIKA > 6 USTAWIENIA > 05 USTAWIENIA KASY > 11 BUFORY POZYCJI

Funkcja umożliwia zdefiniowanie buforów pozycji, dzięki którym możliwa będzie rejestracja, a tym samym odczyt danych z transakcji realizowanych na kasie. Możliwe jest zdefiniowanie do 10 niezależnych buforów pozycji (ustawienie wskaźnika, od którego następuje odczyt danego bufora), dzięki temu istnieje możliwość niezależnych odczytów danych (w zależności od ustawienia wskaźników).

2.6.5.12 [2 6 05 12] [B F E L] Klawisz podwójne zero

**MENU > 2 FUNKCJE KIEROWNIKA > 6 USTAWIENIA > 05 USTAWIENIA KASY
> 12 KLAWISZ PODWÓJNE ZERO**

Opcja umożliwia wybór, czy klawisz klawiatury numerycznej ma funkcjonować jako dwa zera, czy ma pozostać nieaktywnym.



Domyślnie włączona opcja oznacza, że do klawisza przypisane są dwa zera.

2.6.6 [2 6 06] [B F F] Stawki podatku

MENU > 2 FUNKCJE KIEROWNIKA > 6 USTAWIENIA > 06 STAWKI PODATKU

Funkcja umożliwia wpisanie do pamięci kasy stawek podatkowych (PTU), jakie będą obowiązywały przy sprzedaży towarów. Jeżeli była na kasie wykonana sprzedaż, dostęp do funkcji jest możliwy po wykonaniu raportu fiskalnego dobowego.





Możliwe jest zdefiniowanie siedmiu stawek podatkowych (oznaczenia literowe od A do G), przy czym jako stawkę należy rozumieć także stawkę zdefiniowaną jako rezerwową oraz jako zwolnioną. Stawka zdefiniowana, jako rezerwowa jest stawką nieaktywną, nie można do niej przypisać żadnego towaru.

Sposób definiowania poszczególnych stawek przedstawiono poniżej.

Na wyświetlaczu pojawi się żądanie wprowadzenia danej stawki podatku, gdzie X jest jednym z oznaczeń literowych od A do G

PODAJ STAWKĘ PODATKU X
REZERWA

Możliwe jest wykonanie następujących operacji:

- wpisanie wartości podatku w zakresie od 0,00 do 99,99 procent i zatwierdzenie klawiszem 
- zdefiniowanie stawki jako rezerwowej (wybranie litery R:  i )
(nie będzie można sprzedawać towarów w tej stawce)
- zdefiniowanie stawki jako zwolnionej (wybranie litery Z:  i )



UWAGA: Jeżeli w kasie została włączona opcja KWOTY W GROSZACH (patrz rozdział 2.6.2.5 [2 6 02 05] [B F B E] Kwoty w groszach na stronie 120), należy wartość podatku wpisywać bez przecinka np. 2300, 800 itd.

Od dnia 1 sierpnia 2019 roku, zgodnie z wytycznymi zawartymi w Rozporządzeniu Ministra Finansów z dnia 29 kwietnia 2019 roku w sprawie kas rejestrujących, obowiązują następujące oznaczenia literowe dla poszczególnych stawek podatku:

- „A” – stawka podstawowa podatku w wysokości 22% albo 23%,
- „B” – stawka obniżona podatku w wysokości 7% albo 8%,
- „C” – stawka obniżona podatku w wysokości 5%,
- „D” – stawka obniżona podatku w wysokości 0%,
- „E” – zwolnienie od podatku,
- „F” i „G” – pozostałe stawki podatku, w tym wartość 0% (zero techniczne).



UWAGA: O właściwym przyporządkowaniu stawki podatku do oznaczenia literowego mówi aktualnie obowiązujące Rozporządzenie Ministra Finansów w sprawie kas rejestrujących. **Upewnij się, że stosujesz właściwe przyporządkowanie.**

Pomyślne zdefiniowanie i zapis kompletu stawek podatku potwierdzone jest przez kasę wydrukiem raportu ZMIANA STAWEK PODATKU, dlatego przed uruchomieniem funkcji należy upewnić się, czy w kasie jest założona rolka z papierem termicznym. Stawki, które zostały zdefiniowane jako rezerwowe, nie są drukowane.

Możliwe jest dokonanie 30 zapisów kompletu zdefiniowanych stawek podatku. Po osiągnięciu limitu zapisów stawek, sprzedaż na kasie jest możliwa jedynie w stawkach podatku zapisanych po raz ostatni.

2.6.7 [2 6 07] [B F G] Identyfikator kasy

MENU > 2 FUNKCJE KIEROWNIKA > 6 USTAWIENIA > 07 IDENTYFIKATOR KASY

Funkcja służy do przypisania kasie jej numeru, który jest drukowany w stopce każdego dokumentu drukowanego przez kasę, umożliwiając jej identyfikację oraz adresowanie przy współpracy z komputerem w systemach kasowych. Jako identyfikator kasy możliwe jest wprowadzenie dowolnego ciągu znaków lub cyfr (maksimum 20 znaków). Domyślny identyfikator kasy: 01.

2.6.8 [2 6 08] [B F H] Użycie kasjerów

MENU > 2 FUNKCJE KIEROWNIKA > 6 USTAWIENIA > 08 UŻYCIE KASJERÓW

Włączenie opcji powoduje uruchomienie funkcji logowania kasjera bezpośrednio po włączeniu kasy (patrz rozdział 1.1 [1 1] [A A] *Logowanie* na stronie 70). Przy wyłączonej opcji zostanie automatycznie włączony domyślny kasjer (nr 1) z pełnymi uprawnieniami dostępu do kasy, bez żądania wprowadzenia hasła. Włączenie opcji jest użyteczne, jeżeli kasa jest obsługiwana przez więcej niż jedną osobę.

Opcja jest domyślnie wyłączona.

2.6.9 [2 6 09] [B F I] Kasjerzy sumacyjni

MENU > 2 FUNKCJE KIEROWNIKA > 6 USTAWIENIA > 09 KASJERZY SUMACYJNI

Włączenie opcji powoduje, że liczniki kasjerskie kasjerów 1 do 7 po zakończeniu operacji kasowej są sumowane dodatkowo do kasjerów sumacyjnych o numerach 8, 9 i 10, dzięki czemu możliwe jest wykonywanie raportów zawierających sumę obrotów, wpłat i wypłat, rabatów i innych wartości dla wszystkich kasjerów. Raport kasjera sumacyjnego może być wykonany, jako niezerujący – wówczas jest to raport STANU KASY (patrz rozdział 2.3.6 [2 3 06] [B C F] *Stanu kasy* na stronie 106) lub jako zerujący – wówczas jest to raport KOŃCA ZMIANY (patrz rozdział 2.2.5 [2 2 5] [B B E] *Koniec zmiany* na stronie 104). Opcja kasjerów sumacyjnych jest domyślnie włączona.

2.6.10 [2 6 10] [B F J] Blokada otwarcia szuflady

MENU > 2 FUNKCJE KIEROWNIKA > 6 USTAWIENIA > 10 BLOKADA OTWARCIA SZUFLADY

Opcja umożliwia zablokowanie funkcji dodatkowego (innego niż zakończenie paragonu, wpłata, wypłata i zakończenie zmiany kasjera) otwierania szuflady. Opcja jest domyślnie wyłączona.

2.6.11 [2 6 11] [B F K] Kontrola liczników PC

MENU > 2 FUNKCJE KIEROWNIKA > 6 USTAWIENIA > 11 KONTROLA LICZNIKÓW PC

Opcja umożliwia ustawienie poziomu kontroli nad wprowadzaniem zmian w bazie towarowej za pomocą komputera. Opcję należy ustawić na podstawie instrukcji programu magazynowego. Jeśli kasa nie współpracuje z programem magazynowym, wówczas zalecane jest włączenie opcji.

Wyłączenie opcji pozwala na zmianę lub kasowanie towarów z niezerową sprzedażą za pomocą komputera. Opcja jest domyślnie wyłączona.

2.6.12 [2 6 12] [B F L] Kontrola raportu dobowego

MENU > 2 FUNKCJE KIEROWNIKA > 6 USTAWIENIA > 12 KONTROLA RAPORTU DOBOWEGO

Zaznaczenie opcji powoduje wyświetlanie komunikatu przypominającego o konieczności wykonania zaległego raportu dobowego.

Komunikat informacyjny – jest wyświetlany w kolejnych dwóch dobach po dniu sprzedaży, który nie został zakończony raportem dobowym, po każdorazowym włączeniu kasy oraz przy zmianie daty. Komunikat ma jedynie charakter przypomnienia i nie blokuje sprzedaży na kasie.

Komunikat blokujący – jest wyświetlany po 48 godzinach od wystawienia pierwszego paragonu zaległego raportu dobowego. W celu prowadzenia dalszej sprzedaży należy wykonać zaległy raport dobowy.

Wraz z komunikatami wyświetlana jest propozycja natychmiastowego wykonania zaległego raportu, która może zostać zaakceptowana lub anulowana przez użytkownika odpowiednim klawiszem (patrz rozdział 4 *Wprowadzanie danych* na stronie 24, *WPROWADZANIE ODPOWIEDZI*). Potwierdzenie skutkuje natychmiastowym wykonaniem raportu. Opcja jest domyślnie włączona.

2.6.13 [2 6 13] [B F M] Kontrola raportu miesięcznego

MENU > 2 FUNKCJE KIEROWNIKA > 6 USTAWIENIA > 13 KONTROLA RAPORTU MIESIĘCZNEGO

Włączenie opcji powoduje wyświetlanie komunikatu przypominającego o konieczności wykonania raportu miesięcznego za poprzedni miesiąc.

Komunikat wyświetlany jest po każdorazowym włączeniu kasy. Wraz z komunikatem wyświetlana jest propozycja natychmiastowego wykonania zaległego raportu, która może zostać zaakceptowana przez kasjera lub anulowana. Potwierdzenie skutkuje natychmiastowym wykonaniem raportu łącznego miesięcznego. W przypadku potrzeby wykonania raportu szczegółowego miesięcznego należy tą operację wykonać ręcznie z menu kasy lub programu serwisowego. Opcja jest domyślnie włączona.

2.6.14 [2 6 14] [B F N] Raport dobowy na papier

MENU > 2 FUNKCJE KIEROWNIKA > 6 USTAWIENIA > 14 RAPORT DOBOWY NA PAPIER

Włączenie opcji powoduje w przypadku wywołania funkcji wykonania raportu dobowego fiskalnego, oprócz zapisu raportu do pamięci fiskalnej również jego wydruk w formie papierowej. W celu zmniejszenia zużycia papieru opcję należy wyłączyć. Opcja jest domyślnie włączona.

2.6.15 [2 6 15] [B F O] M/platform aktywne

MENU > 2 FUNKCJE KIEROWNIKA > 6 USTAWIENIA > 15 M/PLATFORM AKTYWNE

Włączenie opcji umożliwia obsługę z poziomu FUNKCJI KASJERA dodatkowych usług związanych z platformą komunikacyjną M/platform (patrz rozdział 1.7 [1 7] [A G] *M/platform* na stronie 73).

2.7 [2 7] [B G] Funkcje komunikacji

MENU > 2 FUNKCJE KIEROWNIKA > 7 FUNKCJE KOMUNIKACJI

Funkcje umożliwiają m.in. sprawdzenie parametrów modułów komunikacyjnych (konfigurację, siłę sygnału) oraz ustawień i stanu komunikacji kasy z wymaganymi serwerami Centralnego Repozytorium, serwerem NTP i serwerem producenta. Niektóre z funkcji wymagają trybu fiskalnego kasy.

- 1 WYSŁANIE DOKUMENTÓW Funkcja umożliwia jednorazowe przesłanie danych z drukarki do repozytorium, niezależnie od wymiany danych zgodnie z harmonogramem.
 - 2 JPKID STATUS Sprawdzenie poprawności ostatniego przesłania danych z drukarki do Centralnego Repozytorium (informacja o ostatnim numerze tzw. JPKID dokumentu zapisanego w pamięci chronionej drukarki i dokumentu wysłanego do repozytorium).
 - 3 TEST REPO_CPD
 - 4 TEST REPO_WA
 - 5 STATUS
- Możliwość sprawdzenia:
- STRONA 1 - ustawień sieciowych,
 STRONA 2 - parametrów interfejsów komunikacyjnych (konfiguracja, adresy, siła sygnału),
 STRONA 3 - ustawień adresów serwerów,
 STRONA 4,5,6,7 - połączeń i harmonogramów,
 STRONA 8 – np. ważności certyfikatów

W celu wyświetlenia poprzedniej lub następnej linii na danej stronie informacji (przewijanie linii), należy nacisnąć odpowiednio klawisze



lub

W celu wyświetlenia poprzedniej lub następnej strony informacji (przełączanie stron) należy nacisnąć i przytrzymać odpowiednio klawisze



naciśnij i przytrzymaj

lub



naciśnij i przytrzymaj

W celu opuszczenia stron informacji należy nacisnąć klawisz



2.8 [2 8] [B H] Kod odblokowania

MENU > 2 FUNKCJE KIEROWNIKA > 8 KOD ODBLOKOWANIA

Funkcja umożliwia w przypadku sprzedaży ograniczonej czasowo, wprowadzenie kodu zmieniającego czas działania blokady lub odblokowującego bezterminowo sprzedaż na kasie.

Informacja o odblokowaniu sprzedaży lub terminie blokady znajduje się na RAPORCIE STANU MODUŁU. W przypadku sprzedaży ograniczonej czasowo po każdym włączeniu, kasa sygnalizuje zbliżający się termin blokady na 14 dni przed jej upływem.

3 [3] [C] FUNKCJE SERWISOWE

Schemat menu FUNKCJE SERWISOWE wraz z podanymi adresami dostępu (unikatowy skrót liczbowy, literowy lub mieszany) do wszystkich funkcji i opcji tej grupy został przedstawiony poniżej.

3/C	FUNKCJE SERWISOWE	
3/C	01/A	USTAWIENIE ZEGARA
3/C	02/B	STAWKI PODATKU
3/C	03/C	STAN MODUŁU
3/C	04/D	WPROWADZENIE NIP
3/C	05/E	FISKALIZACJA KASY
3/C	06/F	TESTY PODZESPOŁÓW
3/C	06/F	1/A WYŚWIETLACZA KLIENTA
3/C	06/F	2/B DRUKARKI
3/C	06/F	3/C SZUFLADY
3/C	06/F	4/D KLAWIATURY
3/C	06/F	5/E CZYTNIKA KODÓW
3/C	06/F	6/F WAGI
3/C	06/F	7/G PAMIĘCI FISKALNEJ
3/C	07/G	KASOWANIE LICZN. SPRZEDAŻY
3/C	08/H	RAPORT ROZLICZENIOWY
3/C	09/I	DANE PROGRAMÓW
3/C	10/J	PRZEGLĄDY TECHNICZNE
3/C	10/J	1/A NASTĘPNY PRZEGLĄD
3/C	10/J	2/B WYKONANIE PRZEGLĄDU
3/C	11/K	KASOWANIE BAZY TOWAROWEJ
3/C	12/L	WYMIANA PAMIĘCI CHRONIONEJ
3/C	13/M	SERWIS GŁÓWNY
3/C	14/N	USTAWIENIA SERWERÓW
3/C	15/O	WERYFIKACJA RAP. DOBOWYCH

Opis wszystkich funkcji, przeznaczonych dla autoryzowanego serwisanta, zamieszczony został w odrębnym dokumencie *Instrukcja serwisowa kasy ELZAB Mini online*, poniżej zostały przedstawione tylko funkcje, do których dostęp może być użyteczny dla użytkownika. W przypadku wywołania funkcji wymagającej uprawnień serwisowych na wyświetlaczu pojawi się odpowiedni komunikat.

3.1 [3 03] [C C] Stan modułu

MENU > 3 FUNKCJE SERWISOWE > 03 STAN MODUŁU

Służy do odczytu numeru unikatowego, fabrycznego oraz ewidencyjnego kasy oraz kontroli w jakim trybie znajduje się kasa i jej moduł fiskalny, jaka wersja programu pracy kasy została zaimplementowana i jaka jest aktualna data i czas ustawiony w kasie. Każdy raport składa się z trzech stron o kolejnych numerach [1/3], [2/3] oraz [3/3].

W celu wyświetlenia poprzedniej lub następnej linii na danej stronie raportu (przewijanie linii), należy nacisnąć odpowiednio klawisze



lub

W celu wyświetlenia poprzedniej lub następnej strony raportu (przełączanie stron) należy nacisnąć i przytrzymać odpowiednio klawisze



naciśnij i przytrzymaj

lub



naciśnij i przytrzymaj

W celu opuszczenia raportu należy nacisnąć klawisz



3.1 [3 06] [C F] Testy podzespołów

Zbiór dostępnych funkcji umożliwi użytkownikowi i serwisantowi sprawdzenie poprawności działania odpowiednich podzespołów kasy.

Możliwe są do wykonania testy:

- 1/A WYŚWIETLACZA KLIENTA
- 2/B DRUKARKI
- 3/C SZUFLADY
- 4/D KLAWIATURY
- 5/E CZYTNIKA KODÓW
- 6/F WAGI
- 7/G PAMIĘCI FISKALNEJ

Po wywołaniu danej funkcji realizowany będzie test wybranego podzespołu kasy. W przypadku potrzeby wykonania podczas testu dodatkowych operacji przez użytkownika odpowiednie informacje pojawią się na wyświetlaczu.

Np. po wywołaniu TESTU KLAWIATURY na wyświetlaczu pojawi się oczekiwanie na wprowadzenie kolejnych znaków klawiatury, które powinny zostać poprawnie wyświetlone w miejscu kursora

TEST KLAWIATURY [15/40]
TEST KLAWIATURY_

Test szuflady i czytnika kodów kreskowych wymaga przed wykonaniem testu podłączenia do kasy odpowiednich urządzeń dodatkowych, z którymi działanie kasy będzie następnie testowane.

3.2 [3 10 1] [C J A] Następny przegląd

Funkcja ta umożliwi użytkownikowi sprawdzenie (3 POKAŻ), a serwisantowi ustawienie (1 USTAW), daty następnego przeglądu kasy oraz opcjonalnie dodatkowej informacji np. numeru telefonu kontaktowego do serwisanta.

Po wywołaniu funkcji, po wcześniejszym wprowadzeniu daty przeglądu przez serwisanta (np. 08.10.2018r.), na wyświetlaczu pojawi się odpowiednia informacja

NASTĘPNY PRZEGLĄD PRZED:
08.10.2018r.



Po zatwierdzeniu komunikatu o następnym przeglądzie na wyświetlaczu może pojawić się dodatkowa informacja wprowadzona przez serwisanta np. numer telefonu kontaktowego

INFORMACJA DODATKOWA:
ZADZWOŃ TEL. 32 2722021

Komunikat przypominający o konieczności przeprowadzenia przeglądu będzie pojawiać się na wyświetlaczu na 14 dni przed wprowadzoną datą po każdym uruchomieniu kasy oraz dodatkowo zostanie wydrukowany przed każdym raportem dobowym m.in. jeżeli ustawiono datę 08.10.2018r (format: DD.MM.20RR) to kasa zacznie przypominać o przeglądzie od 24.09.2019r.

W przypadku wywołania funkcji (3 POKAŻ), przy braku wprowadzenia daty następnego przeglądu przez serwisanta, na wyświetlaczu pojawi się odpowiedni komunikat, a kasa nie będzie sygnalizowała konieczności przeprowadzenia przeglądu.

Rozdział 4 Specyfikacja techniczna

W urządzeniu wykorzystano system operacyjny FreeRTOS (www.freertos.org).

1 Parametry kasy

1.1 Parametry techniczne

Kolor obudowy	grafitowa		
Wymiary, masa	głębokość	195 mm	
	szerokość	205 mm	
	wysokość obudowy	77 mm	
	masa (bez zasilacza)	0,89 kg	
Termiczny mechanizm drukujący	typ (easy load)	LTPZ-245M*	
	tryb pracy	znakowy	
	format	40 znaki/linię lub 20 znaki/linię	
	szybkość wydruku	15 linii/sekundę	
Wyświetlacz klienta	7-segmentowy, 8 pozycji cyfrowych	tekst	
Wyświetlacz kasjera	LCD 2x24 znaki, podświetlenie	tekst	
Klawiatura	membranowa lub modułowa 30 klawiszy (alfanumeryczne i programowalne) + 3 klawisze dodatkowe		
Złącza interfejsów	złącze czytnika kodów kreskowych	MiniDin6 (PS/2)	
	złącze PC	RS 232 (RJ-45)	
	złącze wagi	RJ-12	
	złącze komputera PC (wirtualny port szeregowy)	mini USB B	
	złącze szuflady kasowej	RJ-12	
	złącze LAN	RJ-45	
	złącze USB do podłączenia opcjonalnych urządzeń np. zewn. pamięć USB typu pendrive, waga USB, czytnik kodów kresk. USB, HUB USB, terminal/PINPad	USB A (host)	
	złącze rozszerzeń do podłączenia zewn. modułu GPRS/Bluetooth lub WiFi/Bluetooth	port typu RS-232-TTL	
	Bezpieczeństwo	kasa wykonana jest w III klasie zabezpieczenia przeciwporażeniowego wg PN-EN 60950-1:2007	
		zasilacz do kasy wykonany jest w II klasie zabezpieczenia przeciwporażeniowego wg PN-EN 60950-1:2007	

* znak handlowy Seiko Instruments Inc.

1.2 Parametry funkcjonalne

Pojemność bazy towarowej:	10.000 PLU
Ilość znaków nazwy towaru:	40
Ilość grup towarowych:	99
Ilość opakowań:	10.000 (atrybut towaru)
Ilość towarów wiązanych:	10.000 (atrybut towaru)
Ilość kasjerów:	33, w tym 3 kasjerów sumacyjnych (z możliwością sumowania pozostałych)
Ilość znaków nazwy kasjera:	19
Ilość rodzajów kasjerów:	8
Ilość płatności:	6 + gotówka
Ilość znaków nazwy płatności:	20
Ilość walut:	8
Ilość jednostek miar:	16
Ilość stawek podatkowych	7
Rabaty, narzuty:	procentowe i kwotowe, na pozycję i paragon
Ilość klawiszy definiowalnych	62
Ilość konfigurowanych terminali	7
Bufor pozycji paragonowych:	konfiguracja do 10 niezależnych buforów, wielkość bez ograniczeń
Ilość dodatkowych kodów kreskowych:	3.000
Ilość cenników usługi czasowej:	10
Ilość okresów w cenniku usługi czasowej:	20
Ilość znaków nazwy cennika i okresu:	20
Ilość rejestrowanych kwitów:	1.000
Nagłówek	graficzny + + 8 linii nazwy użytka. (42 znaki każda) + linia ulicy (70 znaków ulicy + 15 znaków numeru + 15 znaków lokalu) + linia miejscowości (6 znaków kod poczt. 70 znaków miejscowość) + linia poczty (70 znaków) + linia NIP
Stopka	6 linii x 42 znaki

2 Dodatkowe wyposażenie i akcesoria *

Do kasy można dołączać szereg dodatkowych urządzeń i akcesoriów służących do rozbudowy lub integracji systemu kasowego. Wszystkie te wyroby, jak również materiały eksploatacyjne są dostępne poprzez sieć handlową ELZAB S.A. Do jednoznacznej identyfikacji akcesorium służy tzw. numer rysunku, którego początkowe znaki tzw. kod są wystarczające do identyfikacji jego typu.

* pełny asortyment dostępny na stronach producenta urządzenia www.elzab.com.pl

Pozostała część numeru służy do dokładnego oznaczenia odmiany lub koloru i nie jest podawana w instrukcji.

Produkt	Kod produktu
Przewód zasilania samochodowego 12V	kod: PZ4
Maskownica wyjścia papieru	kod: A86
Szuflada kasowa ELZAB Gamma z kablem typu RJ12 http://www.elzab.com.pl/pl/szuflady/szuflady-kasowe	kod: A22, B22 kod: SK01
Waga elektroniczna np. ELZAB Prima 2 http://www.elzab.com.pl/pl/produkty/wagi	kod: WG2, WK2
Rozdzielacz wag (podłączenie jednocześnie do 4 wag do jednej kasy)	kod: A13
Przystawka wagowa	kod: PW1
Kabel wagi do kasy Delta	kod: A14
Kabel wagi DSUB9M/RJ12	kod: A64
Kabel wagi RJ45/RJ12	kod: A35
Rozgałęźnik do kasy ELZAB JOTA (podłączenie czytnika kodów kreskowych z gniazdem DSub9)	kod: A10
Przejściówka PC RS/UTP (podłączenie kasy do komputera z gniazdem DSub9)	kod: A34
Konwerter USB-RS232 (podłączenie kasy do komputera z USB)	kod: A48
Moduł Wi-Fi/Bluetooth	kod: A96
Moduł GPRS/Bluetooth	kod: A98
Skórzane etui	indeks: 9000120
Torba	indeks: 2001541
Papier termiczny marki ELZAB	40 m, indeks: 2000116

3 Parametry papieru

Papier do drukarki termicznej	zalecany papier marki ELZAB
postać	rolka taśmy papierowej ciągłej
szerokość taśmy	57,5 ^{+0,5} / -0,5 mm
maksymalna długość taśmy	40 m
maksymalna średnica rolki	58 mm



UWAGA: Stosowanie papieru niskiej jakości lub zawilgoconego może powodować blokowanie się drukarki. Nie należy stosować papieru, w którym koniec rolki przyklejony jest do szpulki. Niektóre nadruki na tylnej stronie papieru, mogą zakłócić wykrycie obecności papieru w drukarce. Stosowanie papieru termicznego dostarczonego nie przez autoryzowanych dealerów ELZAB i nie firmowanego przez ELZAB powoduje utratę gwarancji na mechanizm termiczny.

4 Warunki pracy, przechowywania i transportu

Kasa może pracować w pomieszczeniach oraz w terenie (praca z akumulatorem).



UWAGA: Nie należy instalować kasy w miejscach nadmiernie nasłonecznionych oraz w miejscach, gdzie występuje kondensacja pary wodnej lub znaczna agresywność korozyjna środowiska. Należy unikać miejsc narażonych na znaczne wahania temperatury, duże zapylenie, wibracje i uderzenia. Kasę należy chronić przed bezpośrednim opadem deszczu i śniegu.

Warunki klimatyczne pracy

Temperatura	5°C ÷ 35°C
Wilgotność (bez kondensacji)	40% - 80%

Warunki klimatyczne przechowania

Temperatura	5°C ÷ 35°C
Wilgotność względna	<85%



UWAGA: W przypadku dłuższego przechowywania kasy lub traktowania jej, jako tzw. „kasy rezerwowej” w celu zapewnienia poprawnego działania akumulatora należy postępować zgodnie z instrukcjami w rozdziale 5.2 Akumulator na stronie 143.

Transport

Może odbywać się dowolnymi środkami przewozowymi (samochody, wagony kolejowe) w warunkach eliminujących bezpośrednio oddziaływanie czynników atmosferycznych. Warunki transportu morskiego i powietrznego wymagają specjalnych uzgodnień.

Gwarancja

Szczegółowe warunki gwarancji umieszczone są w Księżce Kasy Rejestrującej dołączanej do urządzenia. **Producent nie ponosi odpowiedzialności za jakąkolwiek utratę danych lub zysków, ani za żadne inne szkody powstałe w wyniku użytkowania niniejszego urządzenia.**

5 Zasilanie

5.1 Zasilacz sieciowy

Kasa posiada przycisk służący do włączenia i wyłączenia urządzenia. Po krótkim naciśnięciu przycisku kasa włącza się, a dłuższe przyciśnięcie przycisku (powyżej 1 sekundy) wyłącza kasę.

Kasa może być zasilana z:

ZASILACZA SIECIOWEGO 12V/1A	jeżeli kasa jest używana, jako kasa stacjonarna (zasilacz dostarczany wraz z kasą)
PRZEWODU ZASILANIA SAMOCHODOWEGO 12V	jeżeli kasa jest używana w samochodzie (przewód wymaga oddzielnego zakupu - patrz rozdział 2 <i>Dodatkowe wyposażenie i akcesoria</i> na stronie 140)

Wymagania dla sieciowego zasilania elektrycznego

Napięcie znamionowe	220V – 230V
Częstotliwość	47 - 63 Hz

Parametry zasilacza sieciowego

Napięcie wyjściowe	12V/1A
Napięcie wejściowe	230V



UWAGA: Do zasilania kasy należy stosować wyłącznie zasilacz dostarczony przez producenta.

5.2 Akumulator

Kasa posiada akumulator podtrzymujący zasilanie kasy w przypadku braku zewnętrznego zasilania. W przypadku zaniku zewnętrznego zasilania kasa samoczynnie przechodzi na zasilanie z akumulatora.



UWAGA: Wszystkie baterie akumulatorowe przeznaczone do wielokrotnego ładowania są częściami eksploatacyjnymi (zużywającymi się) i mają ograniczoną żywotność, która zależy od sposobu i warunków użytkowania urządzenia oraz jego konfiguracji. Naturalnym zjawiskiem jest utrata pojemności i wydajności akumulatorów w czasie (chemiczne „starzenie się”), wskutek czego ostatecznie konieczna jest ich wymiana.

Gwarancja poprawnej pracy akumulatorów obejmuje okres 3 miesięcy. Po tym okresie producent zapewnia serwisowanie akumulatorów zgodnie z cennikiem usług serwisowych.

Jeżeli akumulator kasy jest bliski rozładowania i odpowiednia opcja w ustawieniach jest włączona (patrz rozdział 2.6.5.7 [2 6 05 07] [B F E G] Ustawienia dźwięku na stronie 131), co 15 sekund włączany będzie sygnał akustyczny. **Należy wówczas niezwłocznie kasę podłączyć do sieci energetycznej w celu naładowania akumulatora.**



UWAGA: Akumulator nie powinien pozostawać nienaładowany - może to spowodować szybką utratę pojemności akumulatora.

Należy unikać ładowania i pozostawiania urządzenia w środowisku o wysokiej temperaturze, miejscach nadmiernie nasłonecznionych itp.

Akumulator jest ładowany, gdy kasa jest podłączona do zewnętrznego zasilania, niezależnie czy jest włączona (pracuje) czy wyłączona. Sposób zasilania kasy sygnalizowany jest odpowiednim wskaźnikiem świetlnym (patrz punkt 3.3 Przyciski i wskaźniki świetlne na stronie 13).

Parametry akumulatora

Napięcie znamionowe/pojemność	Li-ion 7,4V/2,6Ah
Szacunkowy czas pracy bez doładowania*	ok. 5 godz. ciągłej pracy (wydruk paragonu z 3 pozycjami/min.)
Szacunkowy czas ładowania akumulatora po rozładowaniu	ok. 4 godz.



UWAGA: Podłączenie dodatkowych urządzeń i modułów komunikacyjnych oraz praca w niskich temperaturach zmniejsza wydajność akumulatora i skraca czas pracy pomiędzy jego doładowaniami.

Czas pracy na zasilaniu akumulatora zależy od konfiguracji i intensywności użytkowania kasy.

Kasa posiada mechanizm oszczędzania energii zgromadzonej w akumulatorze.

* Szacunki dla nowego akumulatora (domyślne ustawienia kasy, temperatura pokojowa, brak podłączonych dodatkowych urządzeń i modułów komunikacyjnych).

W trybie oszczędzania energii wyświetlacz kasjera może być podświetlany z niższym poziomem jasności niż przy zasilaniu sieciowym (zalecane włączenie opcji *ZMNIEJSZ GDY NA BATERII*), ponadto następuje wygaszenie podświetlenia wyświetlacza kasjera po upływie określonego czasu (patrz rozdział 2.6.5.5 [2 6 05 05] [B F E E] Wyświetlacz kasjera na stronie 131). Jeżeli kasa pozostaje w stanie bezczynności, to następuje jej automatyczne wyłączenie po upływie czasu określonego w ustawieniach kasy (patrz rozdział 2.6.5.10 [2 6 05 10] [B F E J] *Autowylączenie kasy* na stronie 132).



UWAGA: Zaniedbanie okresowych czynności wymaganych do poprawnego działania akumulatorów, jak również niestosowanie zaleceń producenta, o których mowa m.in. w niniejszym rozdziale, może doprowadzić do uszkodzenia akumulatora z winy użytkownika, co wiąże się z utratą praw jego bezpłatnego serwisowania i poniesieniem kosztów zgodnie z cennikiem usług serwisowych.

6 Obowiązki użytkownika

6.1 Centralne Repozytorium Kas

Użytkownik ma obowiązek zapewnić połączenie umożliwiające przesyłanie danych pomiędzy kasą rejestrującą, a Centralnym Repozytorium Kas (automatycznie lub na żądanie) za pośrednictwem sieci telekomunikacyjnej (sieć Ethernet/WiFi z dostępem do internetu, modem GSM).

Przy zapewnieniu połączenia kasy z serwerami repozytorium, kasa automatycznie przesyła dane do Centralnego Repozytorium Kas zgodnie z harmonogramem przekazu danych, który jest zdalnie konfigurowany w ustawieniach kasy.

W przypadku braku automatycznego przekazania danych kasa:

1. umożliwia dalszą rejestrację sprzedaży, sygnalizując błąd przekazania danych odpowiednim wskaźnikiem świetlnym (patrz rozdział 3.3 *Przyciski i wskaźniki świetlne* na stronie 13)
2. podejmuje automatyczne próby kolejnego przekazu danych zgodnie z harmonogramem.

W przypadku, gdy z przyczyn niezależnych od użytkownika nie jest możliwe zapewnienie połączenia w celu przesłania danych z kasy, jest on zobowiązany zapewnić połączenie niezwłocznie po ustaniu tych przyczyn lub w przypadku przyczyn trwałych zapewnić połączenie w ustalonych odstępach czasowych (w uzgodnieniu z naczelnikiem właściwego urzędu skarbowego) np. zmieniając chwilowo położenie kasy.

Użytkownik ma również możliwość jednorazowego przesłania danych do repozytorium, po wcześniejszym zapewnieniu połączenia z serwerem (patrz rozdział 2.7 [2 7] [B G] *Funkcje komunikacji* na stronie 136, funkcja *WYSŁANIE DOKUMENTÓW*).

Kasa sprawdza automatycznie dostępność nowej wersji programu pracy kasy i w przypadku wymaganej aktualizacji odpowiedni komunikat pojawi się na wyświetlaczu kasjera (przy zapewnieniu połączenia kasy z serwerem producenta, umożliwiającego przesyłanie danych). Aktualizacja programu jest pobierana przez kasę ze źródła aktualizacji zaprogramowanego przez producenta, następnie weryfikowana i instalowana z sygnalizacją postępu instalacji.

6.2 Książka kasy rejestrującej

Użytkownik zobowiązany jest do prowadzenia i przechowywania Książki kasy rejestrującej danego urządzenia (przez cały okres jego eksploatacji) oraz udostępniania jej na żądanie właściwych organów oraz serwisowi kas, w celu dokonania odpowiednich wpisów. W przypadku kas stacjonarnych Książkę kasy rejestrującej należy przechowywać w miejscu użytkowania kasy.

W przypadku utraty lub zniszczenia książki użytkownik zobowiązany jest do niezwłocznego powiadomienia o tym naczelnika właściwego urzędu skarbowego oraz wystąpienia do podmiotu prowadzącego serwis główny o wydanie jej duplikatu.

6.3 Konserwacja i przeglądy okresowe



UWAGA: Wszelkie zabiegi konserwacyjne należy przeprowadzać przy kasie wyłączonej.

Kasa w trakcie eksploatacji wymaga okresowego czyszczenia, przeglądu i konserwacji.

Wszystkie zewnętrzne elementy obudowy kasy wykonane są z tworzywa sztucznego i wymagają okresowego czyszczenia, które najlepiej wykonać specjalnym środkiem antystatycznym do mycia sprzętu komputerowego (sposób użycia wg zaleceń producenta środka). Można także użyć miękkiej szmatki, zwilżonej lekko wodą z dodatkiem delikatnych płynnych środków czyszczących.

Do czynności konserwacyjnych, będących obowiązkiem użytkownika, należy przegląd i czyszczenie mechanizmu drukującego z drobnych pozostałości papieru. Czynności należy wykonać po każdym zużytych 60 rolkach papieru. Usunięcie zanieczyszczeń i pyłu papierowego najłatwiej wykonać przy pomocy pędzelka i sprężonego powietrza (można użyć gumowej gruszki lub sprężonego powietrza). Prawidłowość wyczyszczenia mechanizmu drukarki można ocenić po jakości wydruku (czytelności) jak również po płynnym wysuwaniu się papieru podczas wydruku (bez zacięć i poślizgu). Odległości między wydrukowanymi wierszami na papierze powinny być jednakowe i równoległe. Próbę można przeprowadzić po uruchomieniu testu w funkcjach serwisowych (patrz rozdział 3.1 [3 06] [C F] Testy podzespołów na stronie 138).

Zabiegi konserwacyjne należy powierzyć osobie posiadającej odpowiednie kwalifikacje, umiejętności techniczne lub zlecić serwisowi technicznemu. Częstotliwość zabiegów konserwacyjnych należy zwiększyć w przypadku zainstalowania kasy w środowisku o zwiększonym zanieczyszczeniu lub zapyleniu.

Użytkownik ma również obowiązek poddać kasę obowiązkowemu przeglądowi technicznemu wykonywanemu przez właściwy serwis kas rejestrujących, z częstotliwością określoną w obowiązującym Rozporządzeniu Ministra Finansów w sprawie kas rejestrujących. Data wykonania przeglądu technicznego wraz z numerem identyfikatora serwisanta przeprowadzającego przegląd zostają odnotowane przez serwisanta w kasie (po uruchomieniu trybu serwisowego) oraz Książce kasy rejestrującej urządzenia.



UWAGA: Zaniedbanie bieżących i okresowych czynności konserwacyjnych może doprowadzić do uszkodzenia kasy z winy użytkownika i może spowodować utratę praw gwarancyjnych.

Brak przeglądu technicznego kasy w obowiązujących terminach skutkuje nałożeniem na użytkownika kary pieniężnej przez naczelnika właściwego urzędu skarbowego.

Komunikat o zbliżającym się terminie następnego przeglądu kasy może zostać wprowadzony do kasy przez serwisanta i wyświetlony na ekranie po uruchomieniu kasy oraz drukowany przed wydrukiem raportu dobowego. Dodatkowo użytkownik może sprawdzić termin następnego przeglądu za pomocą odpowiedniej funkcji serwisowej (warunkiem jest wprowadzenie wcześniej do kasy takiej informacji przez serwisanta).

Do obowiązków użytkownika kasy rejestrującej należy również niezwłoczne zgłoszenie serwisowi kas każdej nieprawidłowości w pracy kasy.

6.4 Plombowanie kasy

Obudowa kasy zaplombowana jest plombą. Plomba ta jest plombą serwisową i ma wytłoczony identyfikator producenta lub serwisanta. Każdy fakt rozplombowania i plombowania kasy powinien być każdorazowo odnotowany w Książce kasy rejestrującej urządzenia. Prawo ingerencji do wnętrza kasy ma wyłącznie autoryzowany serwisant, posiadający ważny identyfikator serwisowy wydany przez producenta kasy, jest wpisany w Książce kasy rejestrującej lub posiada stosowne upoważnienie. **Po każdej ingerencji serwisowej wymagającej zdjęcia plomby, użytkownik powinien we własnym interesie sprawdzić, czy kasa została ponownie prawidłowo zaplombowana.**



UWAGA: Naruszenie lub brak plomby serwisowej grozi nie tylko utratą przez użytkownika prawa do napraw gwarancyjnych, ale również konsekwencjami karno-skarbowymi, w przypadku kontroli przeprowadzonej przez służby podatkowe.

7 Alfabetyczny spis komunikatów i sposoby postępowania

Komunikat na wyświetlaczu kasjera	Przyczyna / sposób postępowania
AKTYWNA ZWORA SERWISOWA	Kasa jest w trybie serwisowym, w którym sprzedaż jest niemożliwa. Wyłączyć i włączyć kasę. Jeżeli komunikat pojawi się ponownie – wezwij serwis.
AWARIA DRUKARKI	Odłączony lub uszkodzony mechanizm drukujący. Wyłączyć i włączyć kasę. Jeżeli komunikat pojawi się ponownie – wezwij serwis.
BŁĄD PODCZAS ODCZYTU PAMIĘCI FISKALNEJ	Błąd podczas odczytu danych z pamięci fiskalnej. Wezwij serwis
BŁĄD TESTU ZAPISU PAMIĘCI FISKALNEJ	Błąd testowego zapisu/odczytu pamięci fiskalnej.
BŁĄD W ILOŚCI	Niezgodna liczba miejsc po przecinku w podanej ilości towaru i w jego definicji.
BŁĄD W NUMERZE NIP	Błędnie wprowadzono numer NIP (występuje przy wpisie NIP i fiskalizacji kasy). Przed wprowadzeniem numeru należy wpisać słowo NIP.
BŁĘDNA DATA	Błędnie wprowadzono datę (np. miesiąc poza możliwym zakresem)
BŁĘDNE HASŁO	Podczas próby wykonania raportu rozliczeniowego wprowadzono błędne hasło dostępu do tej funkcji.
BŁĘDNE NUMERY RAPORTÓW	Błędnie wprowadzono numery raportów okresowych (numer poza możliwym zakresem).
BŁĘDNY ZAKRES	Błędnie wprowadzono zakres raportów (np. data końcowa wcześniejsza od początkowej).

Komunikat na wyświetlaczu kasjera	Przyczyna / sposób postępowania
BŁĘDNY ZAKRES NUMERÓW	Błędnie wprowadzono numery raportów (numer końcowy wcześniejszy od początkowego).
BRAK DANYCH KASJERA	Brak zdefiniowanego kasjera/kierowcy o podanym hasle lub numerze.
BRAK DANYCH DO WYDRUKU	Brak wydruku, żadne dane nie spełniają podanych kryteriów.
BRAK DANYCH UŻYTKOWNIKA	Nie zostały wprowadzone dane użytkownika do nagłówka wydruków.
BRAK INTERNETU	W celu zapewnienia komunikacji kasy z serwerami Ministerstwa Finansów wymagane jest podłączenie kasy do internetu. Sprawdź poprawność konfiguracji połączenia.
BRAK KOMUNIKACJI Z MODUŁEM INTERFEJSOWYM	Wezwij serwis.
BRAK KWITU	Brak kwitu usługi czasowej o podanym parametrze (numer, dane klienta, data i czas).
BRAK MIEJSCA NA DODATKOWY KOD KRESKOWY	Brak możliwości dodania kolejnego dodatkowego kodu kreskowego.
BRAK MODUŁÓW	Brak modułów komunikacyjnych podłączonych do kasy.
BRAK MOŻLIWOŚCI EDYCJI	Nie ma możliwości edycji wybranej pozycji. Dane pole/definicja nie podlega zmianom.
BRAK NOŚNIKA	Została wywołana funkcja związana z zapisem/odczytem danych na zewnętrzny nośnik USB (np. zapis grafik do kasy, odczyt towarów z kasy) przy braku podłączonego nośnika. Podłącz odpowiedni nośnik typu pendrive do złącza USB kasy i powtórz operację.
BRAK OSTATNIEGO PARAGONU	Brak danych do wydruku lub podglądu z kopii elektronicznej, w związku z brakiem paragonu w pamięci chronionej.
BRAK PAMIĘCI FISKALNEJ	Brak pamięci fiskalnej lub pamięć odłączona. Wezwij serwis.
BRAK PAMIĘCI PENDRIVE	Została wywołana funkcja związana z zapisem/odczytem danych na zewnętrzny nośnik USB (np. zapis grafik do kasy, odczyt towarów z kasy) przy braku podłączonego nośnika. Podłącz odpowiedni nośnik do złącza USB kasy i powtórz operację.
BRAK PAMIĘCI CHRONIONEJ	Wezwij serwis.
BRAK PAPIERU, UZUPEŁNIJ PAPIER	Należy założyć nową rolkę papieru w drukarce.
BRAK PLIKU BRAK PLIKÓW Z GRAFIKAMI BRAK PLIKÓW Z TOWARAMI	Brak plików lub odpowiedniej struktury katalogów na podłączonym zewnętrznym nośniku USB.
BRAK RAPORTÓW W ZESTAWIE	Brak raportów do wydruku – żaden z raportów nie został przypisany do zestawu raportów danego rodzaju kasjera.
BRAK RODZAJU KASJERA	Należy uzupełnić definicję kasjera i przypisać kasjerowi rodzaj
BRAK STAWEK PODATKU	Należy zdefiniować obowiązujące stawki podatkowe w kasie.
BRAK STAWKI PODATKU	Stawka podatkowa użytego towaru nie została zdefiniowana lub jest stawką rezerwową. Należy przypisać zdefiniowane stawki podatkowe w definicji każdego z towarów.
BRAK TOWARÓW W BAZIE	Brak zdefiniowanych towarów w bazie kasy. Baza towarowa pusta.
BRAK TOWARU O KODZIE: XXX	Brak zdefiniowanego towaru w bazie o podanym kodzie kreskowym.
BRAK TOWARU O PODANEJ NAZWIE	Brak zdefiniowanego towaru w bazie o podanej nazwie.
BRAK TOWARU W BAZIE	Brak zdefiniowanego towaru w bazie pod podanym numerem PLU.

Komunikat na wyświetlaczu kasjera	Przyczyna / sposób postępowania
BRAK TOWARU Z POCZĄTKIEM NAZWY	Brak zdefiniowanego towaru w bazie o podanym początku nazwy.
BRAK UPRAWNIĘĆ	Kasjerowi nie zostały przyznane uprawnienia do uruchomienia danej funkcji.
BRAK ZDEFINIOWANYCH CENNIKÓW	Wywołana funkcja wymaga zdefiniowania cenników wykorzystywanych przy automatycznym naliczaniu opłat za usługę czasową.
BRAK ZDEFINIOWANYCH ELEMENTÓW	Wywołanie funkcji kasowania zdefiniowanego elementu (np. waluty) w przypadku jego braku.
BRAK ZDEFINIOWANYCH KLAWISZY	Próba uruchomienia trybu pracy kasy SZYBKA SPRZEDAŻ przy braku zdefiniowanych klawiszy szybkiej sprzedaży. Zdefiniuj klawisze.
BRAK ZDEFINIOWANYCH OKRESÓW	Cennik, który ma zostać uwzględniony przy automatycznym naliczaniu opłat za usługę czasową, nie posiada zdefiniowanych okresów.
BRAK ZDEFINIOWANYCH WIĄZAŃ	Wywołanie funkcji kasowania wiązania towarów w przypadku braku tych wiązań.
BRAK ZEZWOLENIA NA UPGRADE	Repozytorium nie zezwala na upgrade oprogramowania. Wezwij serwis.
BRAK ZMIANY WALUTY DO WYKONANIA	Próba wykonania zmiany waluty ewidencyjnej przy braku zdefiniowania jej definicji. Zdefiniuj walutę ewidencyjną.
DATA WCZEŚNIEJSZA NIŻ W PAMIĘCI FISKALNEJ	Podana data nie może być wcześniejsza niż data ostatniego zapisu do pamięci fiskalnej.
DOKUMENT DO WYDRUKOWANIA	Nacisnąć ZATWIERDŹ by dokończyć operację wydruku.
DYSK PRAWIE PEŁNY lub DYSK PEŁNY	Kończy się wolne miejsce lub brak wolnego miejsca na zewnętrznym nośniku podłączonym do kasy.
HASŁO JUŻ ISTNIEJE	Hasło jednoznacznie identyfikuje kasjera. Podczas definiowania hasła kasjera wprowadzono hasło używane już przez innego kasjera.
KASA W TRYBIE FISKALNYM	Wywołana funkcja nie jest możliwa w trybie fiskalnym kasy.
KASA W TRYBIE SZKOLENIOWYM	Wywołana funkcja nie jest możliwa w trybie szkoleniowym (niefiskalnym).
KASA ZABLOKOWANA	Wezwij serwis.
KASJER MA OTWARTĄ ZMIANĘ	Nie można skasować kasjera, który ma otwartą zmianę.
KASJER MA ZAMKNIĘTĄ ZMIANĘ	Nie można wykonać raportu końca zmiany kasjera, który ma zamkniętą zmianę.
KASJER WYLOGOWANY	Żaden z kasjerów nie jest zalogowany. W celu prowadzenia sprzedaży na kasie należy zalogować kasjera.
KLAWIATURA ZABLOKOWANA	Dotykowy ekran kasjera zabezpieczony przed przypadkowym dotknięciem. W celu odblokowania ekranu należy krótko nacisnąć przycisk włącz/wyłącz z przodu kasy.
KOD KRESKOWY JUŻ ISTNIEJE	Próba przypisania do towaru kodu kreskowego istniejącego już w bazie.
KOREKTA CZASU WYKRACZA POZA DOBĘ	Korekta czasu wykracza poza bieżącą dobę.
MIEJSCE TYLKO NA RAPORT DOBOWY	Wezwij serwis.

Komunikat na wyświetlaczu kasjera	Przyczyna / sposób postępowania
MODUŁ FISKALNY NIEZAINICJOWANY	Pakiet główny nie jest zainicjowany. Wezwij serwis.
NALEŻY JUŻ WYKONAĆ RAPORT DOBOWY WYKONAĆ RAPORT TERAZ?	Kasa sygnalizuje że poprzedni dzień sprzedaży nie został zakończony raportem fiskalnym dobowym. <u>Komunikat ma jedynie charakter przypomnienia i nie blokuje sprzedaży na kasie.</u> Po 48 godzinach od wystawienia pierwszego paragonu, po którym nie został wykonany raport fiskalny dobowy, <u>w celu prowadzenia dalszej sprzedaży na kasie należy wykonać zaległy raport.</u>
NASTĘPNY PRZEGLĄD PRZED: RRrMM.DD	Kasa ma włączoną funkcję przypominania przed raportem fiskalnym dobowym o terminie następnego przeglądu. W celu wykonania raportu dobowego należy nacisnąć klawisz ZATWIERDŹ.
NIEAKTYWNA ZWORA SERWISOWA	Wywołana funkcja wymaga uaktywnienia zwory serwisowej przez serwisanta.
NIEPOPRAWNA NAZWA	Nazwa zawiera niedozwolone znaki lub jest za długa/za krótka.
NIEZAKOŃCZONY MIESIĄC	Raport okresowy miesięczny może być wykonany tylko dla zakończonych miesięcy (z punktu widzenia daty).
NIEZEROWE LICZNIKI ILOŚCI I WARTOŚCI	Liczniki ilości i wartości sprzedaży dla danego towaru są niezerowe. Wywołana funkcja wymaga wyzerowania liczników.
NIEZGODNA PAMIĘĆ CHRONIONA - NUMER UNIKATOWY NIEZGODNA PAMIĘĆ CHRONIONA - NUMER KOLEJNY	Pamięć chroniona nie jest zgodna z pamięcią fiskalną. Wezwij serwis.
NIEZGODNA PAMIĘĆ CHRONIONA - BRAK INICJALIZACJI	Pamięć chroniona nie zawiera danych inicjujących (sygnatury producenta)
NIEZGODNA PAMIĘĆ FISKALNA – ADRES NIEZGODNA PAMIĘĆ FISKALNA – NUMER UNIKATOWY	Wezwij serwis.
NIEZGODNA PAMIĘĆ PROGRAMU	Wezwij serwis.
NIEZNANY KOD ODBLOKOWUJĄCY	Wprowadzono błędny kod odblokowujący sprzedaż po okresie użytkowania kasy z wprowadzonym kodem czasowym.
NIEZGODNY TPM NIEZAINICJOWANY TPM	Wezwij serwis.
NIEZAINICJOWANY TPM PRZEZ SP	TPM niezainicjowany kluczami docelowymi przez serwer producenta. Wezwij serwis
NISKIE NAPIĘCIE AKUMULATORA GŁÓWNEGO	Podłączyć kasę do zasilania sieciowego i włączyć ją. Jeżeli komunikat pojawia się pomimo, że kasa była podłączona do zasilania przez kilka godzin. Wezwij serwis.
NISKIE NAPIĘCIE AKUMULATORA ZEGARA	Wezwij serwis.
NOŚNIK NIEZNANY	Zewnętrzny nośnik podłączony do kasy nie został rozpoznany przez kasę lub ma błędną strukturę. Podłącz inny nośnik.

Komunikat na wyświetlaczu kasjera	Przyczyna / sposób postępowania
OTWARCIE SZUFLADY ZABLOKOWANE	Szuflada nie może zostać otwarta - ustawiono opcję blokady otwarcia szuflady w ustawieniach kasy.
OTWARTA DOBA	Wywołana funkcja możliwa jest do wykonywania tylko po wykonaniu raportu dobowego fiskalnego, a przed pierwszym paragonem.
OTWARTY PARAGON	Wywołana funkcja wymaga zakończenia paragonu.
PAMIĘĆ FISKALNA W TRYBIE TYLKO ODCZYT	Prawidłowy stan pracy kasy to tryb zapis/odczyt. Tylko w tym trybie możliwe jest wystawianie paragonów i wykonywanie raportów fiskalnych dobowych. Kasa może przejść do trybu tylko odczyt w wyniku wykonania raportu rozliczeniowego, zapełnienia lub uszkodzenia pamięci fiskalnej. Wezwij serwis.
PARAGON JEST ANULOWANY	Operacja anulowania paragonu została zakończona.
PARAMETR POZA ZAKRESEM	Wprowadzona wartość parametru nie mieści się w dozwolonym zakresie.
PEŁNA BAZA TOWARÓW	Zapełniona baza towarowa kasy.
PEŁNA PAMIĘĆ CHRONIONA	W pamięci chronionej brak jest wolnego miejsca na zapis kolejnych wydruków. Wezwij serwis.
PLIK JUŻ ISTNIEJE	Plik istnieje już na nośniku i nie można go stworzyć ponownie. Aby ponownie utworzyć plik należy skasować istniejący.
POZYCJA PARAGONOWA Z NARZUTEM	Próba wprowadzenia rabatu oraz narzutu na pozycję, na którą wcześniej zdefiniowano już narzut.
POZYCJA PARAGONOWA Z RABATEM	Próba wprowadzenia rabatu oraz narzutu na pozycję, na którą wcześniej zdefiniowano już rabat.
PRZEKROCZONA MAKSYMALNA LICZBA ZMIAN	Została przekroczona liczba dopuszczalnych zmian stawek podatkowych lub waluty ewidencyjnej.
PRZEKROCZONY DZIENNY LIMIT KOREKTY	Przestawianie zegara możliwe tylko w zakresie +/- 120min. w ciągu doby. Został przekroczony dzienny limit korekty.
PUSTA NAZWA	Próba zapisu pustego ciągu znaków np. podczas definicji formy płatności.
RABAT LUB NARZUT ZABRONIONY	Próba wprowadzenia rabatu lub narzutu na pozycję sprzedaży towaru wyłączzonego z rabatu/narzutu w bazie towarowej.
RABAT LUB NARZUT ZBYT DUŻY	Próba wprowadzenia rabatu lub narzutu na pozycję lub paragon w wysokości większej niż zdefiniowane w ustawieniach limity.
RABAT LUB NARZUT ZEROWY	Próba wprowadzenia rabatu lub narzutu na pozycję lub paragon w wysokości równej 0,00.
RODZAJ AKTUALNIE UŻYWANY	Próba usunięcia rodzaju kasjera, do którego jest przypisany aktualnie zalogowany kasjer.
SKASOWANA PAMIĘĆ RAM	Wezwij serwis.
SPRZEDAŻ ZABLOKOWANA - UPLYNĄŁ CZAS	Zakończył się okres użytkowania kasy podany kodem czasowym. Skontaktuj się serwisem, do czasu odblokowania kasy sprzedaż nie jest możliwa.
TAKIE STAWKI JUŻ ISTNIEJĄ	Próba zapisania kompletu stawek podatkowych, które są zgodne ze stawkami aktualnie zapisanymi w kasie.

Komunikat na wyświetlaczu kasjera	Przyczyna / sposób postępowania
TOWAR JEST OPAKOWANIEM	Ostatnia pozycja sprzedaży dotyczy towaru, który jest opakowaniem i nie podlega rabatom/narzutom
TOWAR O PODANEJ NAZWIE JUŻ ISTNIEJE	Próba zapisania towaru o nazwie istniejącej już w bazie. W kasie nie może być dwóch towarów o takiej samej nazwie. Należy pamiętać, że kasa, zgodnie z obowiązującymi przepisami, przy sprawdzaniu unikalności nazwy towaru pomija wprowadzoną spację.
TOWAR ZABLOKOWANY	Towar zablokowany w bazie towarowej. Nie można sprzedawać towaru zablokowanego.
TRWA INNA FUNKCJA	Poczekaj na zakończenie uruchomionej wcześniej operacji.
TRWA ROZPOZNAWANIE MODUŁÓW	Trwa operacja wykrywania modułów komunikacyjnych podłączonych do kasy.
TRWA WYDRUK	Zajęty bufor wydruku. Nowy wydruk będzie możliwy po zakończeniu poprzedniego.
TRWA WYKRYWANIE NOŚNIKA	Trwa operacja wykrywania zewnętrznego nośnika podłączonego do kasy.
TYMCZASOWY BŁĄD LOGA	Wezwij serwis.
USZKODZONA PAMIĘĆ OPERACYJNA	Wezwij serwis.
USZKODZONA PAMIĘĆ CHRONIONA	Wezwij serwis.
USZKODZONA PAMIĘĆ PROGRAMU	Wezwij serwis.
UWAGA! CENNIK NIEZDEFINIOWANY: BRAK PRZYPIANEGO TOWARU	W definicji cennika nie został wskazany towar, który zostanie wydrukowany na pozycji paragonu podczas sprzedaży usługi czasowej, o wartości naliczonej automatycznie w oparciu o dany cennik. Należy uzupełnić brakującą pozycję w definicji cennika.
WYKONAJ RAPORT DOBOWY	Wymagane jest wykonanie wydruku raportu dobowego fiskalnego.
WYKONAJ RAPORT KOŃCA ZMIANY	Kasjer ma zbyt duże wartości sprzedaży, wymagane jest zamknięcie zmiany.
WYKONAJ RAPORT MIESIĘCZNY CZY WYKONAĆ RAPORT TERAZ?	Kasa sygnalizuje, że poprzedni miesiąc sprzedaży nie został zakończony raportem okresowym miesięcznym.
WYMAGANY NOŚNIK Z SYSTEMEM PLIKÓW FAT	Zewnętrzny nośnik podłączony do kasy nie został rozpoznany przez kasę lub ma błędną strukturę. Podłącz inny nośnik.
ZA DUŻĄ WARTOŚĆ PARAGONU	Suma sprzedaży na cały paragon jest zbyt duża (przekracza dopuszczalną wartość 9999999,99).
ZA DUŻĄ KWOTA PARAGONU, WYKONAĆ?	Suma sprzedaży na cały paragon jest zbyt duża (przekracza dopuszczalną wartość określoną w parametrach kasy przez operatora - patrz 2.6.2.9 [2 6 02 09] [B F B I] <i>Maksymalna suma paragonu</i> na stronie 121
ZABLOKOWANA ZMIENNA CENA	Brak możliwości zmiany ceny dla danego towaru.
ZBYT DUŻA KOREKTA CZASU	Korekta wskazań zegara możliwa tylko w zakresie +/- 120min. w ciągu jednej doby.
ZBYT DUŻO ZMIAN TOWARÓW, WYKONAJ RAPORT DOBOWY	Przepełniony licznik rejestracji zmian w bazie towarowej kasy. Wykonaj raport dobowy w celu wyzerowania licznika.

Komunikat na wyświetlaczu kasjera	Przyczyna / sposób postępowania
ZEROWA LUB ZA DUŻĄ WARTOŚĆ POZYCJI	Wartość pozycji sprzedaży (ilość x cena jednostkowa) lub zbyt duża (przekracza dopuszczalną wartość 9999999,99) lub jest zerowa.
ZEROWY KURS WYMIANY	Został błędnie wprowadzony kurs wymiany np. w definicji waluty lub w definicji wydruku równowartości. Kurs wymiany musi mieć wartość większą od 0,0000.
ZMIANA NIP NIEDOZWOLONA	Zmiana numeru NIP w trybie fiskalnym kasy nie jest możliwa.
ZMIANA WALUTY DO WYKONANIA	Nowa waluta ewidencyjna oczekuje zgodnie z definicją na wprowadzenie, w tym celu ruchom funkcję zmiany waluty.

W przypadku wystąpienia błędu, który nie został wyszczególniony w powyższej tabeli – skontaktuj się z serwisem.

8 Specyfikacja złącz interfejsów kasy

ZŁĄCZE ZASILANIA:

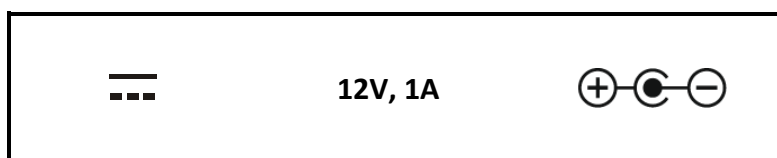

Złącze zasilania

SZUFLADA:

Numer styku	Nazwa sygnału	Uwagi
1	GND	masa
2	CD1	sygnał otwarcia
3	SW1	
4	+24V	zasilanie
5	GND	masa
6	SW2/3 (GND)	

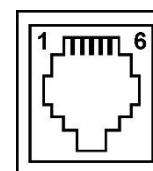

Złącze szuflady (RJ12)

WAGA:

Numer styku	Nazwa sygnału	Uwagi
1	VCC	zasilanie +5 V
2	VCC	zasilanie +5 V
3	RXD	dane odbierane
4	TXD	dane nadawane
5	GND	masa
6	GND	masa

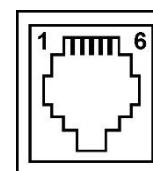

Złącze wagi (RJ12)

Łącze PC:

Numer styku	Nazwa sygnału	Uwagi
1	GND	masa
2	TXD	dane nadawane
3	GND	masa
4	RXD	dane odbierane
5	GND	masa
6	RTS	sygnał wyjściowy
7	CTS	sygnał wejściowy
8	DCD	sygnał wejściowy

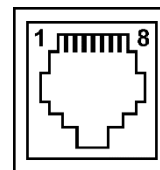

Łącze PC (RJ45)

LAN:

Numer styku	Nazwa sygnału	Uwagi
1	TX+	dane wyjściowe
2	TX-	dane wyjściowe
3	RX+	dane wejściowe
4, 5	niepodłączone	
6	RX-	dane wejściowe
7, 8	niepodłączone	

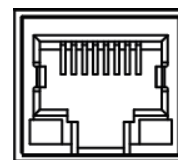

Złącze LAN (RJ45)

CZYTNIK KODÓW KRESKOWYCH (PS/2):

Numer styku	Nazwa sygnału	Uwagi
1	DANE	dane odbierane
3	GND	masa
4	VCC	zasilanie +5 V
5	ZEGAR	dane odbierane
2, 6	niepodłączony	

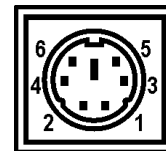
Czytnik kodów kreskowych
(MiniDin6)

Schematy połączeń odpowiednich przewodów, przejściówek i rozgałęźników zostały przedstawione w odrębnym dokumencie pt. *Instrukcja Serwisowa ELZAB Mini online*.

9 Kody kreskowe zawierające ilość lub wartość

Kody kreskowe stosowane w handlu dzielą się na:

- kody zawierające tylko cyfry identyfikujące jednoznacznie towar
- kody zawierające cyfry identyfikujące towar oraz cyfry ilości (wagi) lub wartości (ceny) towaru stosowane m.in. w sklepach spożywczych, gdzie dla danego towaru ilość lub wartość poszczególnego opakowania jest różna

Poniżej opisano szczegółowo budowę kodów zawierających ilość (wagę) i wartość (cenę) towaru.

9.1 Kody kreskowe z ilością

Kody kreskowe, rozpoczynające się od cyfr 27 lub 29, mają w swojej strukturze dane o ilości (wadze) towaru. Struktura kodu jest następująca:

27 TTTT V WWWWW K lub **29 TTTT V WWWWW K**

, gdzie:

- TTTT – Numer identyfikacyjny towaru
- V – W zależności od ustawienia opcji *DŁUGOŚĆ KODÓW* (patrz rozdział 2.6.4.1.3 [2 6 04 1 3] [B F D A C] *Długość kodów* na stronie 124):
 1. SZEŚĆ CYFR - dodatkowa cyfra kontrolna dla ilości lub wagi dodawana przez urządzenie drukujące kod kreskowy; w zależności od ustawienia opcji *CYFRA KONTROLNA* (patrz rozdział 2.6.4.1.2 [2 6 04 1 2] [B F D A B] *Cyfra kontrolna* na stronie 124) kasa może sprawdzać lub nie poprawność tej cyfry
 2. SIEDEM CYFR - dodatkowa cyfra numeru identyfikacyjnego towaru
- WWWWW – Ilość lub masa w formacie: WW,WWW (3 miejsca po przecinku)
- K – Cyfra kontrolna dla całego kodu kreskowego dodawana przez urządzenie drukujące kod kreskowy

W celu wprowadzenia kodu kreskowego z ilością i przypisania go do towaru w jego definicji (patrz rozdział 2.1.1 [2 1 1] [B A A] *Towary* na stronie 75) należy:

- odczytać czytnikiem odpowiedni kod kreskowy lub
- wprowadzić z klawiatury sześć lub siedem pierwszych cyfr licząc od lewej cyfry kodu, w zależności od ustawienia opcji *DŁUGOŚĆ KODÓW* (patrz rozdział 2.6.4.1.3 [2 6 04 1 3] [B F D A C] *Długość kodów* na stronie 124)

Sprzedaż sprowadza się do odczytania czytnikiem takiego kodu. Kasa dokona sprzedaży towaru o danym kodzie kreskowym np.: 27TTTT w ilości WW,WWW i wartości wynikającej z odpowiedniej wielokrotności ceny jednostkowej towaru.

9.2 Kody kreskowe z wartością

Kody kreskowe, rozpoczynające się od cyfr 23 lub 24, mają w swojej strukturze dane o wartości (cenie) towaru. Struktura kodu jest następująca:

23 TTTT V CCCCC K lub **24 TTTT V CCCCC K**

, gdzie:

- TTTT – Numer identyfikacyjny towaru.
- V – W zależności od ustawienia opcji *DŁUGOŚĆ KODÓW* (patrz rozdział 2.6.4.1.3 [2 6 04 1 3] [B F D A C] *Długość kodów* na stronie 124):
 1. SZEŚĆ CYFR - dodatkowa cyfra kontrolna dla wartości lub ceny dodawana przez urządzenie drukujące kod kreskowy; w zależności od ustawienia opcji *CYFRA KONTROLNA* (patrz rozdział 2.6.4.1.2 [2 6 04 1 2] [B F D A B] *Cyfra kontrolna* na stronie 124) kasa może sprawdzać lub nie poprawność tej cyfry
 2. SIEDEM CYFR - dodatkowa cyfra numeru identyfikacyjnego towaru
- CCCCC – Wartość towaru w walucie ewidencyjnej w formacie: CCC,CC

K – Cyfra kontrolna dla całego kodu kreskowego, dodawana przez urządzenie drukujące kod kreskowy

W celu wprowadzenia kodu kreskowego z ilością i przypisania go do towaru w jego definicji (patrz rozdział 2.1.1 [2 1 1] [B A A] Towary na stronie 75) należy:

- odczytać czytnikiem odpowiedni kod kreskowy lub
- wprowadzić z klawiatury sześć lub siedem pierwszych cyfr licząc od lewej cyfry kodu, w zależności od ustawienia parametru *DŁUGOŚĆ KODÓW* (patrz rozdział 2.6.4.1.3 [2 6 04 1 3] [B F D A C] Długość kodów na stronie 124); jako jednostki miary zastosować szt. lub opak.

Sprzedaż sprowadza się do odczytania czytnikiem takiego kodu. Kasa dokona sprzedaży 1 szt. (lub opak.) towaru o danym kodzie kreskowym np. 23TTTT w cenie CCC,CC PLN.

10 Ograniczenia rabatów i narzutów

Pojedyncza pozycja na paragonie może jednocześnie podlegać kilku rodzajom rabatu i narzutu:

- rabat/narzut (kwotowy lub procentowy) do pozycji udzielony przez kasjera
- rabat/narzut (procentowy lub kwotowy) na paragon udzielony przez kasjera

Wysokość rabatów i narzutów udzielanych przez kasjera może zostać ograniczona przez wprowadzenie różnego rodzaju limitów na kasie:

1. MAKSYMALNY RABAT - 2.6.2.7 [2 6 02 07] [B F B G] *Maksymalny rabat* na stronie 121
MAKSYMALNY NARZUT - 2.6.2.8 [2 6 02 08] [B F B H] *Maksymalny narzut* na stronie 121
Możliwość ograniczenia wysokości odpowiednio rabatów/narzutów udzielanych jednorazowo przez kasjera na pozycję sprzedaży lub cały paragon. Ograniczenia te odnoszą się zarówno do rabatów i narzutów udzielanych procentowo, jak i kwotowo.
Ograniczenie nie obowiązuje przy rabatach udzielanych za pomocą definiowalnych klawiszy (patrz rozdział 2.1.2.1.5 *Definiowanie klawisza rabatu lub narzutu* na stronie 84).
2. DEFINIOWANIE TOWARÓW - 2.1.1 [2 1 1] [B A A] *Towary* na stronie 75
Możliwość blokady udzielania rabatu i narzutu na dany towar za pomocą włączenia opcji *TOWAR WYŁĄCZONY Z RABATU I NARZUTU* w definicji towaru.
3. RABAT/NARZUT SPECJALNY -
2.6.2.13 [2 6 02 13] [B F B M] *Rabat/narzut specjalny* na stronie 122
Możliwość blokady udzielania rabatu i narzutu na towary z grup specjalnych za pomocą włączenia opcji.
4. MAKSYMALNY RABAT RODZAJU - 2.1.9.1.4 MAKSYMALNY RABAT na stronie 101
MAKSYMALNY NARZUT RODZAJU - 2.1.9.1.5 MAKSYMALNY NARZUT na stronie 101
Możliwość ograniczenia wysokości odpowiednio rabatu/narzutu udzielanego na pozycję sprzedaży lub cały paragon przez kasjera przypisanego do danego rodzaju kasjerów.

Dla każdej pozycji sprzedaży w momencie jej wystawiania obliczana jest **maksymalna kwota rabatu** oraz **maksymalna kwota narzutu** jaka może zostać odjęta (rabat) lub dodana (narzut) do pozycji sprzedaży poprzez operacje udzielania odpowiednio rabatu i narzutu. Do obliczeń brana jest pod uwagę **najmniejsza spośród odpowiednich wartości z punktów 4, 5 i 6 powyżej**.

Wartość ta jest w poniższych wzorach nazwana: *min_ogr*.

Obliczenie maksymalnych kwot odpowiednio rabatu i narzutu jest wykonywane zgodnie z wzorami:

$$\mathbf{maksymalna\ kwota\ rabatu} = \mathit{wartość\ pozycji} - [\mathit{wartość\ pozycji} * (100 - \mathit{min_ogr}\%) / 100]$$

$$\mathbf{maksymalna\ kwota\ narzutu} = [\mathit{wartość_pozycji} * (100 + \mathit{min_ogr}\%) / 100] - \mathit{wartość_pozycji}$$

[] - nawiasy kwadratowe oznaczają zaokrąglenie do pojedynczych groszy.

Podczas udzielania rabatów, kasa nie pozwala aby kwoty: *maks_rabat* i *maks_narzut* zostały przekroczone. Wysokość wprowadzonego rabatu i narzutu przez kasjera, które przekroczą maksymalne wartości zostaną ograniczone do tych wartości.

Rozdział 5 Informacje dodatkowe

1 Dokumentacja

1.1 Homologacja

Decyzja GUM o dopuszczeniu do obrotu kasy ELZAB Mini online.

Decyzja nr PT 11/2019 ważna do dnia 4.04.2024r.

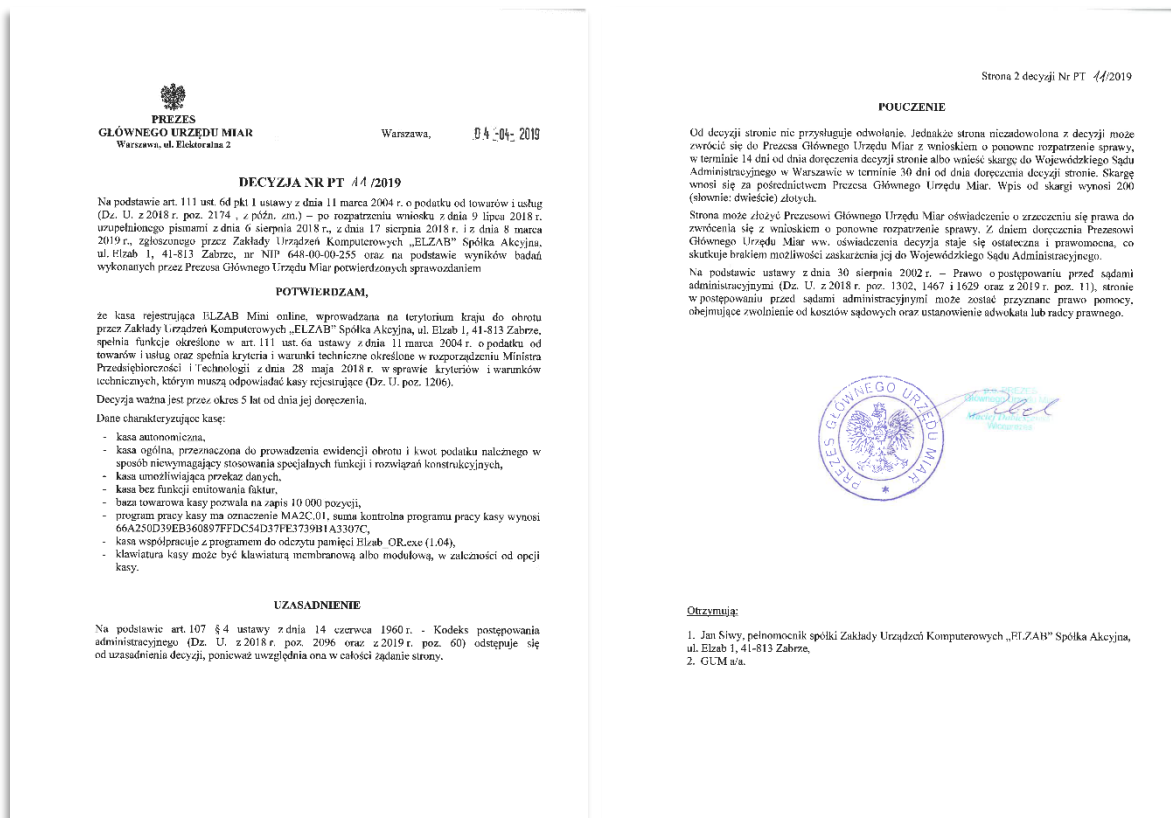

<https://www.elzab.com.pl/pl/strefa-dla-klienta/do-pobrania/decyzje>



1.2 Deklaracja Zgodności



To urządzenie zostało oznakowane znakiem CE, co oznacza, że pomyślnie przeszło proces oceny zgodności z obowiązującymi wymogami dyrektyw Unii Europejskiej. Szczegółowy wykaz dyrektyw oraz norm, którym podlega, zawiera Deklaracja Zgodności dostępna na stronie producenta urządzenia www.elzab.com.pl.

Deklaracja Zgodności kasy ELZAB Mini online, która znajduje się również na stronach producenta.



<http://www.elzab.com.pl/pl/strefa-dla-klenta/do-pobrania/deklaracje-zgodnosci>



1.3 Oświadczenie producenta

Oświadczenie producenta dotyczące zgodności kasy ELZAB Mini online z kasą wzorcową

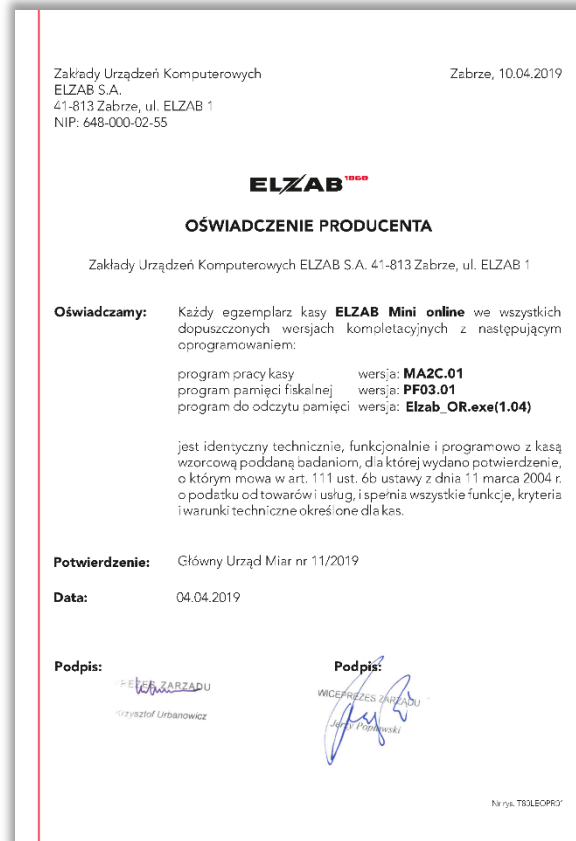

2 Programy współpracujące

Na stronach producenta kasy znajdują się do pobrania programy współpracujące z kasą ELZAB Mini online.

Do pobrania	Opis
>> ELZAB_OR	Program do odczytu zawartości pamięci fiskalnej/chronionej.
>> AS	Analiza sprzedaży. Program do kopiowania, przeglądania oraz analizy zawartości pamięci chronionej. Informacje na stronach producenta: www.elzab.com.pl/pl/pos-i-programy/oprogramowanie//analiza-sprzedazy/as
>> Eureka	Program serwisowy (Windows) 
>> usb_cdc_ser.inf	Sterownik USB (Windows) - opcjonalnie
>> mini_e_klaw.zip	Program do definiowania klawiszy w kasach rodziny ELZAB Mini i wydruku wkładki z opisem



Zużytych baterii i akumulatorów zgodnie z rozdz. 3 ustawy o bateriach i akumulatorach nie wolno umieszczać, wyrzucać, magazynować z innymi odpadami w tym samym pojemniku (Dz. U. nr 79, poz. 666). Stosując prawidłową utylizację baterii i akumulatorów użytkownik przyczynia się do zapobiegania potencjalnie negatywnym konsekwencjom dla środowiska naturalnego i ludzkiego zdrowia, które mogłyby powstać w przypadku nieprawidłowej utylizacji baterii. Recykling materiałów przyczynia się do ochrony zasobów naturalnych. Szczegółowe informacje dotyczące recyklingu baterii można uzyskać u producenta wyrobu bądź u autoryzowanego partnera.

Zużyty akumulator oddaj do Organizacji Odzysku i/lub do punktu zbiórki zużytych baterii i akumulatorów i /lub skontaktuj się z autoryzowanym serwisem producenta.



Zużytego sprzętu zgodnie z art. 22 ust. 1 i 2 ustawy o zużytym sprzęcie elektrycznym i elektronicznym (Dz. U. z 2013 poz. 1155), nie wolno umieszczać, wyrzucać, magazynować wraz z innymi odpadami. Użytkownik jest zobowiązany do oddania go prowadzącym zbieranie zużytego sprzętu elektrycznego i elektronicznego, zarejestrowanym w Głównym Inspektoracie Ochrony Środowiska i prowadzącym selektywną zbiórkę odpadów. Właściwe postępowanie ze zużytym urządzeniem przyczynia się do uniknięcia szkodliwych dla zdrowia ludzi konsekwencji, ochrony środowiska, obniża przedostawanie się szkodliwych substancji do atmosfery oraz wód powierzchniowych, wynikających z obecności składników niebezpiecznych oraz niewłaściwego składowania i przetwarzania takiego sprzętu.



UWAGA: Informacje zawarte w niniejszej instrukcji mają charakter wyłącznie informacyjny i nie stanowią oferty handlowej w rozumieniu Kodeksu Cywilnego.

Producent zastrzega sobie prawo zmiany informacji zawartych w niniejszej instrukcji bez wcześniejszego powiadomienia.

Aktualne wersje instrukcji znajdują się zawsze na stronie producenta urządzenia.

www.elzab.com.pl/instrukcje_obsługi



Data wprowadzenia wyrobu:	05.2019		Nr rysunku:	T80IO02016
			Data edycji:	21-01-2020

ZUK ELZAB SA



ul. ELZAB 1
41-813 Zabrze



+48 32 272 20 21



+48 32 272 25 83

www.elzab.pl



www.facebook.com/ElzabSA



www.youtube.com/user/ELZABmarketing/videos

T80IO020
